

Die
Markmiller
Fachmesse
ist zurück!

Samstag
29.03.2025
9⁰⁰ - 18⁰⁰ Uhr

Fachmesse- Katalog 2025

Hohe Beratungsqualität, professionelles Fachwissen und flexible Serviceleistungen, dafür stehen wir. Verlässlichkeit ist dabei die Grundlage unserer Zusammenarbeit. Menschlichkeit und Fairness die Basis im geschäftlichen Miteinander. Vielseitigkeit bedeutet für uns vor allem ein umfangreiches Angebot an Produkten und Leistungen und die Kompetenz, Ihre individuellen Anforderungen stets im Blick zu haben. Auch wenn das vielleicht heißt, ganz spezielle und nicht alltägliche Lösungen zu finden. Vertrauen Sie darauf, wir organisieren das für Sie. Dafür steht Ihnen ein leistungsstarkes Team aus langjährigen, erfahrenen Mitarbeitern zur Seite. Wir bilden selber aus, fördern unsere Mitarbeiter durch regelmäßige Schulungen und Weiterbildungsmaßnahmen und vermitteln so die Werte, die bei Markmiller wichtig sind. Unser Außendienst ist für Sie erster Ansprechpartner, wenn es darum geht, Lösungen und Ideen auf Ihre Anfragen zu finden.

Ernst Markmiller GmbH
Industriestr. 24 • 94469 Deggendorf
Handwerkercenter Tel. (0991) 250 11-0
Industrie- / Autoteile-Bedarf Tel. (0991) 250 11-0

STIHL Center Werkstatt - Forst & Garten
Industriestr. 14a • 94469 Deggendorf
Tel. (0991) 250 11 - 153

Ernst Markmiller GmbH
Industrie- und Autoteile-Bedarf
Dr.-Geiger-Weg 7 • 94032 Passau
Tel. (0851) 9 55 62 - 0

Ernst Markmiller GmbH
Haushalt + Schenken
Veilchengasse 4 • 94469 Deggendorf
Tel. (0991) 29 79 29 01

www.markmiller.de

Markmiller
PARTNER DER PROFIS



Unser Fachpersonal vom Innen- und Außendienst hat die richtige Antwort auf Ihre Fragen!

Bau- & Möbelbeschläge
beschlaege@markmiller.de
Tel. (0991) 25011-155

Sicherheits- & Schließtechnik
sicherheitstechnik@markmiller.de
Tel. (0991) 25011-180

Holzbau & Befestigungstechnik
befestigungstechnik@markmiller.de
Tel. (0991) 25011-141

Werkzeug / Maschinen & Betriebseinrichtung
werkzeug@markmiller.de
Tel. (0991) 25011-150

Arbeitsschutz
arbeitsschutz@markmiller.de
Tel. (0991) 25011-137

STIHL Center / Werkstatt - Forst & Garten
werkstatt@markmiller.de
Tel. (0991) 25011-153

Autoteile & Werkstatteinrichtung DEG
autoteile@markmiller.de
Tel. (0991) 25011-130

Autoteile & Werkstatteinrichtung PASSAU
passau@markmiller.de
Tel. (0851) 95562-0

Ihre Ansprechpartner im Außendienst

Wolfgang Brandl
Mobil 0170/9132971
wolfgang.brandl@markmiller.de



Manfred Endl
Mobil 0170/9132973
manfred.endl@markmiller.de



Wolfgang Hacker
Mobil 0171/9973270
wolfgang.hacker@markmiller.de



Oliver Leipold
Mobil 0151/50300803
oliver.leipold@markmiller.de



Klaus Parteke
Mobil 0175/1944263
klaus.parteke@markmiller.de



Michael Wachler
Mobil 0171/1444318
michael.wachler@markmiller.de



Markus Zellner
Mobil 0171/7794324
markus.zellner@markmiller.de



Daniel Dibold
Mobil 0171/7794325
daniel.dibold@markmiller.de



Tobias Hauser
Mobil 0151/72451335
tobias.hauser@markmiller.de



Werner Siedersberger
Mobil 0170/9132974
werner.siedersberger@markmiller.de



Dominik Scherm
Mobil 0160/1146449
dominik.scherm@markmiller.de



Denis Seredin
Mobil 0151/23536347
denis.seredin@markmiller.de



3M	54	Format	70, 71, 78, 80, 85, 90, 93-97, 99, 101
Abus	81	Fuchs	140
Airrex	161	Gedore	164-165
Asuso	83	Gedore red	165-167
ATH	189	Gesipa	27
Ballistol	153	GU	73
Bessey	29	Haix	60-62
Binderberger	139	Halder	34
BKW Allform	105-108	Hase	56
Blum	75	Haushalt + Schenken	196-203
Bosch	8-9, 37-39	Hazet	168-169
Brennenstuhl	46-49	HECO	112-113
Brillant Tools	174-175	Henkel	149
Brockhaus Heuer	43	Herrmann	185
Brunox	147	Hettich	74, 76, 81
BS-Rollen	88	HMG	139
Car	150	Hofmann	186-187
CGS	190	HOMA	25
Clever Dimond	20	Hunter	184
Clou	83	Infield	54
CTEK	178	Intact	158
DeWalt	10-11	John Bean	186
Dorgas	73	Kaeser	26
DUSS	24	Kirschen	30
Ei-Electronics	82	Klingspor	40
Elten	63	KMR	125
Eurotec	120	Knipex	35
ewo	26	Kränzle	154-155
Famag	31	KS Tools	172-173
Fein	22-23	Kunzer	176-177
Festool	14-19	Lamello	20-21
Fetra	32-33	Lenox	42
Fischer	109-111		

Lorch	162-163
Makita	6-7, 31
Markmiller Eigenmarke	151
Markmiller Schrauben	102-104
Mascot	57-59
Mefro	50
Milwaukee	4-5
Milwaukee PSA	55
Motul	144
Nilfisk	156-159
Novus	28
Pattex	87
Peltor	54
Petec	146
Pfaff	193
Pica	33
Picard	34
Pitzl	115-120
Planet-Air	121
Pneutec	182
Ponal	87, 89
Prebena	121-124
R+M de Wit	155
Rapid	179-181
RAV	188
Reich	124
Reinheimer	183
Remko	160
Reparts	140
Rex Nordic	179
Rowe	142-143
Ruko	41-42
Shaper	12-13

Simonswerk	69
Simpson Stron-Tie	119
Söhngen	53
Sonax	145
Soudal	91-92
Spray Max	141
Stabila	26, 42
Stanley	30, 32
Steel Seal	149
Steinel	28
Stihl	126-138
Stürmer	51
Sun	186
Tector	54
Temca	152
Teroson	92, 148
Texa	191
Tox	111
Trailer Pool	195
Tremco Illbruck	98
Tyrolit	29
Unitron	194
Upat	109-110
Vigor	170-171
Wera	36
Yale	193
Zarges	44-45
Zarges PSA	52
ZVG	152

L4 RLEPB-301 Gehörschutz

- multifunktionaler, professioneller Gehörschutz (EN352)
- auch zum Musik hören und Telefonieren geeignet
- geräuschisoliertes Mikrofon für klare Telefonate in lauten Umgebungen
- Mikrofon-Technologie dämpft Geräusche um maximal 32 dB ab
- Batterielaufzeit bis zu 10 Stunden, weitere 60 Stunden durch Nachladen im Ladebehälter
- Bluetooth 5.1 True Wireless-Technologie
- inkl. Ladebehälter, USB-Ladekabel, Ohrflügel, Schaumstoff- und Silikon-Ohrstöpsel
- im Karton



Artikel-Nr. 10042007

139,00€

M18 BLTS-0 Teleskop Akku-Astscherer 18V

- rostgeschütztes Schneidmesser mit Antihaft-Beschichtung
- Haken versenkbar, zur Beseitigung von hängengebliebenen Ästen
- max. Gesamtlänge 3 m
- max. Schnittkapazität 44 mm
- ohne Akkus / Ladegerät
- im Karton



Anwendung



Artikel-Nr. 10045640

498,00€

M18 ONEFHX-0X Akku-Kombihammer 18V

- ONE-KEY Tool-Tracking, Tool-Security (cloudbasierte Tracking- und Bestandsverwaltungsplattform, ferngesteuerte Werkzeugsperrung) und Werkzeugkontrolle (präzise Anpassung des Werkzeugs an die jeweilige Anwendung)
- inkl. Schnellspannbohrfutter Vollmetall 1,5-13 mm, Schnellwechselfutter SDS-plus, Zusatzhandgriff, Tiefenanschlag und Meißelfett
- Werkzeugaufnahme Schnellwechselfutter
- Schlagenergie 2,5 J
- ohne Akkus / Ladegerät
- in HD-Box Koffer



Artikel-Nr. 10077384

358,00€

M18 FROS125-0B Akku-Exzentrerschleifer 18V

- elektronische Drehzahlvorwahl 5 Stufen
- Schleiftellerdurchmesser 125 mm
- Schleifhub 2,5 mm
- inkl. Schleifteller
- ohne Akkus / Ladegerät
- in Tasche



Artikel-Nr. 10077451

245,00€

M12 UCL-0 Akku-Unterbodenlampe 12V

- Magnetfuß 30 cm für Montageanwendungen und als Ablage
- Drehgelenk 300° horizontal und 180° vertikal drehbar
- 3 Schaltstufen 100% - 65% - 50%
- Lichtstrom 1200 lm
- Farbtemperatur 4000 K
- ohne Akkus / Ladegerät
- im Karton



Artikel-Nr. 10026109

148,00€

M18 FAP180-0X Akku-Polierer 18V

- elektronische Drehzahlvorwahl 8 Stufen
- max. Polierzubehördurchmesser 180 mm
- inkl. Polierteller, je 1 Polierschwamm weich und hart, Lammwollpolierscheibe, Bügelhandgriff und Zusatzhandgriff
- ohne Akkus / Ladegerät
- in HD-Box Koffer



Artikel-Nr. 427818

229,00€

M12 PCSS-0

Akku-Edelstahl-Rohrabschneider 12V

- Arbeitsbereich Rohre (auch installiert) Edelstahl, C-Stahl und Kupfer Ø 12, 15, 18, 22 und 28 mm
- benötigte Mindestarbeitshöhe 40 mm
- inkl. Ersatzschneidrad, 2 Ersatzsprengringe und Öltube
- ohne Akkus / Ladegerät
- im Karton



Artikel-Nr. 10046042

209,00€

M12 FHIR14LR-0 Akku-Ratsche 12V

- Hochgeschwindigkeitsausführung 450 U/min
- Kopflänge 82 mm
- Kopfdesign 19 mm (sehr klein) ermöglicht Arbeiten in engsten Räumen
- elektronische Drehzahlvorwahl
- Drehmoment hart 47 Nm
- Außenvierkantaufnahme 1/4"
- ohne Akkus / Ladegerät
- im Karton



+ M12 NRG-302 Akku Starter Set 12V

- 2 Akkus 3.0 Ah + Schnellladegerät
- im Karton



+ L4 NL400-301 USB Akku-Nackenleuchte

- 130° vertikale Drehung des Leuchtkopfes für eine optimale Einstellung der Leuchtweite
- integrierter Li-Ion Akku 3,0 Ah
- inkl. USB Ladekabel
- 2 Schaltstufen
- Lichtstrom 400 lm
- Schutzart IP50, staubgeschützt
- im Karton



+ 4932480453 Shockwave Schlagnüsse Satz

- 12-teilig
- schlagfest, geeignet für den Einsatz mit Schlagschrauber
- Innenvierkantaufnahme 1/4"
- Inhalt 4/4,5/5/5,5/6/7/8/9/10/11/12/13 mm
- an Leiste



+ 4932471421 Schnitenschutz Handschuhe

- Klasse C
- Größe 9



Artikel-Nr. 10075967

328,00€

M12 BDD-201C

Akku-Bohrschrauber 12V

- Drehmoment hart 30 Nm
- Schnellspannbohrfutter Vollmetall 1,5-10 mm
- 1 Akku 2.0 Ah
- Schnellladegerät
- im Koffer

+ 4932480941 Shockwave Bit Satz 10-tlg.

- schlagfest, geeignet für den Einsatz mit Schlagschrauber
- 50 mm Bits PH, PZ, TX
- an Karabinerleiste



+ 4932471881 Schutzbrille klar



Artikel-Nr. 10076070

109,00€

M18 FMTIW2F12-0X

Akku-Schlagschrauber 18V

- elektronische Drehzahlvorwahl 4 Stufen
- Drehmoment hart 745 Nm
- Außenvierkantaufnahme 1/2" mit Sprengring
- ohne Akkus / Ladegerät
- in HD-Box Koffer



Artikel-Nr. 429282

228,00€

M18 ONEFHIWF12-0X

Akku-Schlagschrauber 18V

- ONE-KEY Tool-Tracking, Tool-Security (cloudbasierte Tracking- und Bestandsverwaltungsplattform, ferngesteuerte Werkzeugsperre) und Werkzeugkontrolle (präzise Anpassung des Werkzeugs an die jeweilige Anwendung)
- Drehmoment hart 1356 Nm
- Außenvierkantaufnahme 1/2" mit Sprengring
- ohne Akkus / Ladegerät
- in HD-Box Koffer



Artikel-Nr. 427805

229,00€

DBO480Z

Akku-Schwingschleifer 18V

- elektronische Drehzahlvorwahl 2 Stufen
- Schleifplattenabmessung 102x112 mm
- Schleifhub 1,5 mm
- inkl. Grundplatte, Grundplatte Delta, Schleifpapier, Schleifpapier Delta, Lochungsplatte und Staubbox
- ohne Akkus / Ladegerät
- im Karton



Artikel-Nr. 424325

84,00€

DTW700Z

Akku-Schlagschrauber 18V

- Dreh- und Schlagzahl, sowie Drehmomentstärke in 4 Stufen elektronisch regelbar
- Drehmoment hart 700 Nm
- Außenvierkantaufnahme 1/2" mit Sicherungsstift
- ohne Akkus / Ladegerät
- im Karton



Artikel-Nr. 10063643

229,00€

DDF484RTE Akku- Bohrschrauber 18V

- bürstenloser Motor
- Drehmoment hart 54 Nm
- 2-Gang-Getriebe
- Schnellspannbohrfutter 1,5 - 13 mm
- 2 Akkus 5.0 Ah
- Schnellladegerät
- im Koffer



+ WERA 05057909001 Bit-Safe 61 Universal 4 Bit Satz 61-tlg.

- 25 mm Bits TX
- 50 mm Bithalter 1/4"
- in Kunststoffbox



Artikel-Nr. 424647

239,00€

LS0816F Kapp- und Gehrungssäge 1200W

- LED Schnittlinienanzeige
- Schnittkapazität 0° 65x305 mm
- Schnittkapazität 45° Gehrung 65x215 mm
- Schnittkapazität 45° Neigung 36x305 mm
- Gehrungseinstellung 47°L/47°R
- Neigungseinstellung 47°L/2°R
- Sägeblattabmessung 216x30 mm
- inkl. Sägeblatt 216x30x2,8 mm 24Z und Innensechskantschlüssel
- im Karton



Artikel-Nr. 10025805

199,00€

DTM52ZJX2

Akku-Multifunktionswerkzeug 18V

- bürstenloser Motor
- elektronische Drehzahlvorwahl stufenlos
- Werkzeugaufnahme StarlockMax
- inkl. Staubabsaugungsset, Schleifplatte Delta, Schleifpapier Delta, 4 Segmentsägeblätter, 6 Tauchsägeblätter, Schaber, Universalfugenschneider und Zubehörbox
- ohne Akkus / Ladegerät
- im MAKPAC Koffer



Artikel-Nr. 10096178

298,00€

DRT50ZJX2

Akku-Multifunktionsfräse 18V

- bürstenloser Motor
- elektronische Drehzahlvorwahl stufenlos
- Hubhöhe Oberfräse 0-35 mm
- Hubhöhe Kantenfräse 0-40 mm
- inkl. Oberfräsemodul, Winkelfräsemodul, Kantenfräsemodul, Führungsrolle, Führungshalter, Parallelanschlag, Kopierhülse 10 mm + 16 mm, 2 Absaugstutzen, 2 Einmaulschlüssel, Spannzange 6 mm + 8 mm, Zusatzhandgriff und Tascheneinsatz
- ohne Akkus / Ladegerät
- im MAKPAC Koffer



Artikel-Nr. 424222

236,00€

HS011GZ Akku-Handkreissäge 40V

- bürstenloser Motor
- führungsschienenkompatibel ohne Adapter
- Grundplatte Magnesium Druckguss
- AFT stoppt den Motor beim Blockieren des Werkzeugs
- Schnitttiefe 90° 101 mm
- Schnitttiefe 45° 71 mm
- Neigungseinstellung 1° links / 60° rechts
- Sägeblattabmessung 270x30 mm
- inkl. Sägeblatt 270x30x2,15 mm Z24
- ohne Akkus / Ladegerät
- im Karton



Artikel-Nr. 10088706

399,00€



BG Bau Prämie bis zu
50% max. 150,00 €
Infos auf www.bgbau.de

HS013GZ Akku-Handkreissäge 40V

- bürstenloser Motor
- größte und leistungsstärkste Akku-Handkreissäge Deutschlands
- Schnitttiefe 90° 162 mm
- Schnitttiefe 45° 106 mm
- Neigungseinstellung 45° links / 45° rechts
- Sägeblattabmessung 415x30 mm
- inkl. Sägeblatt 415x30x2,3 mm Z35
- ohne Akkus / Ladegerät
- im Karton



Artikel-Nr. 10100472

576,00€



BG Bau Prämie bis zu
50% max. 150,00 €
Infos auf www.bgbau.de

1911V6-0 Akku Power Source Kit 40V

- 2 Akkus 5.0 Ah
- Schnellladegerät
- im Karton



Artikel-Nr. 10046371

298,00€

DUR192LZX1 Akku-Rasentrimmer 18V

- bürstenloser Motor
- elektronische Drehzahlvorwahl 2 Stufen
- Nachführen des Mähfadens durch einfaches Drücken des Spulenkopfs gegen den Boden
- Schnittkreisdurchmesser 300 mm
- inkl. Schultergurt und Fadenzopf
- ohne Akkus / Ladegerät
- im Karton



Artikel-Nr. 10076342

129,00€

DUM604RFX1 Akku-Gras- & Strauchschere 18V

- Schnittkreisdurchmesser 160 mm
- max. Messerabstand 10 mm
- inkl. Grasscherblatt Breite 160 mm, Scherblatt Länge 200 mm, je ein Schnittgutsammler, je ein Scherblattschutz und Griffverlängerung
- 1 Akku 3.0 Ah
- Schnellladegerät
- im Karton



Artikel-Nr. 10062208

169,00€



DUH506Z Akku-Heckenschere 18V

- bürstenloser Motor
- Schwertlänge 500 mm
- max. Schnittkapazität 20 mm
- inkl. Schwertschutz
- ohne Akkus / Ladegerät
- im Karton



Artikel-Nr. 10063503

159,00€

GDR 18V-220 C

Akku-Schlagschrauber 18V

- Dreh- und Schlagzahl, sowie Drehmomentstärke in 3 Stufen elektronisch regulierbar
- Drehmoment hart 220 Nm
- Außenvierkantaufnahme 1/4" Innensechskant
- inkl. GCY 42 Bluetooth Low Energy Modul
- ohne Akkus / Ladegerät
- in L-BOXX Koffer

Artikel-Nr. 10059475

189,00€



GDS 18V-450 HC

Akku-Schlagschrauber 18V

- Dreh- und Schlagzahl, sowie Drehmomentstärke in 3 Stufen elektronisch regulierbar
- Drehmoment hart 450 Nm
- Außenvierkantaufnahme 1/2"
- ohne Akkus / Ladegerät
- in L-BOXX Koffer

Artikel-Nr. 421177

219,00€



GDS 18V-1600 HC

Akku-Schlagschrauber 18V

- BITURBO Technologie mit bürstenlosem Hochleistungsmotor nutzt das volle Potenzial der ProCORE 18V Akkus
- Dreh- und Schlagzahl, sowie Drehmomentstärke in 3 Stufen elektronisch regulierbar
- Drehmoment hart 1600 Nm
- Außenvierkantaufnahme 3/4"
- inkl. GCY 42 Bluetooth Low Energy Modul
- ohne Akkus / Ladegerät
- im Karton

Artikel-Nr. 10034042

268,00€



GAS 18V-12 MC Akku-Staubsauger 18V

- BITURBO Technologie mit bürstenlosem Hochleistungsmotor nutzt das volle Potenzial der ProCORE 18V Akkus
- zum Trockensaugen geeignet
- mit halbautomatischer Filter- und Filtersackabreinigung
- Staubklasse M / Behältervolumen 12 l
- inkl. GCT 30-42 Auto Start Modul, Hauptfilter, Saugschlauch 3 m,
- Entsorgungssack, Düsenadapter, Krümmer, Fugendüse, Bürste, 3x Gummiband und Tragegurt
- im Karton

Artikel-Nr. 10058770

378,00€



1600A02NG4 Elektriker Satz 37-tlg.

- Inhalt
 - VDE isolierte Werkzeuge je 1 Phasenprüfer, Diagonaleitenschneider 160 mm, Kombizange 180 mm, Spitzzange gerade 200 mm, Wasserpumpenzange 250 mm, Crimpzange 180 mm, Abisolierzange 160 mm, Kabelschere 200 mm, Kabelmesser, Schraubendreher PH2, SL2,5, SL5,5, SL6,5, TX15, TX20, TX25, PZ2, Einmaulschlüssel 8, 10, 13, 17 mm
 - je 1 Schlosserhammer, Cuttermesser mit Hakenklinge, Ersatz Hakenklingen Inhalt 10 Stück, Winkelschraubendreher Satz 9-tlg., Wasserwaage 25 cm
- in L-BOXX Koffer

Artikel-Nr. 10049112

348,00€



GLL 12V-100-33 CG

Akku-Linienlaser 12V

Neuheit

- Dual Power Source ermöglicht den Betrieb sowohl mit 12V Akkus, als auch mit Batterien
- Levelling Remote App, freihändige Liniensteuerung
- Laserlinien 3x360°, für gleichzeitiges horizontales und vertikales Nivellieren
- Arbeitsbereich ohne Empfänger 30 m
- Arbeitsbereich mit Empfänger (nicht im Lieferumfang, Artikel-Nr. 421087) bis zu 100 m
- Selbstnivellierbereich +/- 4°
- Nivelliergenauigkeit +/- 0,3 mm/m
- Laserklasse 2, grüner Laser
- Schutzart IP 65, staubdicht, Schutz gegen Strahlwasser
- inkl. Deckenklemme, Universalhalterung, Laserzieltafel und Tasche
- 1 Akku 2.0 Ah
- Schnellladegerät
- in L-BOXX Koffer

Artikel-Nr. 421114

568,00€



GLF 18V-8 Akku-Kantenfräse 18V

- elektronische Drehzahlvorwahl stufenlos
- inkl. Rollenführung zum Bündigfräsen, Spannzange 8 mm, Spannschlüssel, 2 Absaugstutzen und Parallelanschlag
- ohne Akkus / Ladegerät
- in L-BOXX Koffer



Artikel-Nr. 10044943

190,00€

GKE 18V-40 Akku-Kettensäge 18V

- BITURBO Technologie mit bürstenlosem Hochleistungsmotor nutzt das volle Potenzial der ProCORE 18V Akkus
- Schwertlänge 40 cm
- inkl. Sägekette (Länge 40 cm, 1,1 mm, 3/8", 56 TG), Sägeschiene und Sägekettenschutz
- ohne Akkus / Ladegerät
- im Karton



Artikel-Nr. 10044894

262,00€

GBL 18V-750 Akku-Gebläse 18V

- BITURBO Technologie mit bürstenlosem Hochleistungsmotor nutzt das volle Potenzial der ProCORE 18V Akkus
- Luftgeschwindigkeit 198 km/h
- Luftvolumen 780 m³/h
- ohne Akkus / Ladegerät
- im Karton



Artikel-Nr. 421162

144,00€

GHE 18V-60 Akku-Heckenschere 18V

- Schwertlänge 600 mm
- max. Schnittkapazität 23 mm
- inkl. Schwertschutz
- ohne Akkus / Ladegerät
- im Karton



Artikel-Nr. 421109

152,00€

GRT 18V-33 Akku-Rasentrimmer 18V

- elektronische Drehzahlvorwahl
- Nachführen des Mähfadens durch einfaches Drücken des Spulenkopfs gegen den Boden
- Schnittkreisdurchmesser 330 mm
- inkl. Schultergurt, Fadenkopf und Pflanzenschutzbügel
- ohne Akkus / Ladegerät
- im Karton



Artikel-Nr. 421163

194,00€

0615990N2G Akku Starter Set 18V

- 3 Akkus 4.0 Ah ProCORE
- Schnellladegerät
- im Karton



Artikel-Nr. 421237

189,00€

0615A5004Y Akku Starter Set 18V

- 3 Akkus 8.0 Ah ProCORE
- Schnellladegerät
- im Karton



Artikel-Nr. 10095670

309,00€

DCD701D2-QW Akku-Schlagbohrschrauber 12V

- Drehmoment hart 57 Nm
- 2-Gang-Getriebe
- Schnellspannbohrfutter 1,5-10 mm
- 2 Akkus 2.0 Ah
- Schnellladegerät
- im T-STAK Koffer



Artikel-Nr. 425271
138,00€

DCD1007NT-XJ Akku-Schlagbohrschrauber 18V

- Drehmoment hart 169 Nm
- 3-Gang-Getriebe
- Schnellspannbohrfutter Vollmetall 1,5-13 mm
- ohne Akkus / Ladegerät
- im T-STAK Koffer



Artikel-Nr. 10040556
218,00€

DCZ100P2KT-QW Aktionsset DCD709P2T-QW Akku-Schlagbohrschrauber 18V

- Drehmoment hart 65 Nm
- 2-Gang-Getriebe
- Schnellspannbohrfutter Vollmetall 1,5-13 mm
- 2 Akkus 5.0 Ah
- Schnellladegerät
- im T-STAK Koffer

- + DWHT36917-0 Bandmaß
- Bandbreite 32 mm, Bandlänge 5 m

- + DT70560T-QZ Bit Satz 32-tlg.
- 25 mm Bits PH, PZ, TX
 - 73 mm Bithalter 1/4"
 - in Kunststoffbox

- + DCL040-XJ LED Akku-Handleuchte 18V
- Lampenkopf 90° drehbar
 - Lichtstrom 110 lm
 - ohne Akkus / Ladegerät
 - im Karton

Lieferung solange Vorrat reicht!



Artikel-Nr. 10100611
238,00€

DCF900NT-XJ Akku-Schlagschrauber 18V

- Dreh- und Schlagzahl, sowie Drehmomentstärke in 3 Stufen elektronisch regulierbar
- Drehmoment hart 1396 Nm
- Außenvierkantaufnahme mit Spreng- bzw. HOG Ring 1/2"
- ohne Akkus / Ladegerät
- im T-STAK Koffer

- + DT7507-QZ Schlagschrauber Nuss Satz 9-tlg.

- schlagfest, magnetisch
- Inhalt:
 - Schlagschrauber Nuss 1/2" 10/13/15/17/19/22/24/27 mm
 - Adapter 1/4" auf 1/2"
- in Kunststoffbox



Lieferung solange Vorrat reicht!

Artikel-Nr. 10090553
268,00€



DCF961NT-XJ Akku-Schlagschrauber 18V

- Dreh- & Schlagzahl, sowie Drehmomentstärke in 4 Stufen elektronisch regulierbar
- Drehmoment hart 1626 Nm
- Außenvierkantaufnahme 1/2" mit Sprengring
- ohne Akkus / Ladegerät
- im T-STAK Koffer



Artikel-Nr. 10024087
299,00€

DCW620NT-XJ Akku-Oberfräse 18V

- Drehzahl stufenlos regelbar
- inkl. Parallelanschlag, Gleitplatten, Unterboden Absaugstutzen, Staubschutz Abdeckung, Führungshülse 30 mm, Spannzange 8 mm, Spannzange 12 mm und Maulschlüssel
- ohne Akkus / Ladegerät
- im T-STAK Koffer



Artikel-Nr. 427929
399,00€

DCMST561N-XJ Akku-Rasentrimmer 18V

- elektronische Drehzahlvorwahl
- Nachführen des Mähfadens durch einfaches Drücken des Spulenkopfs gegen den Boden
- Faltgelenk für eine platzsparende Aufbewahrung und einfachen Transport
- Schnittkreisdurchmesser 36 cm
- inkl. Fadenkopf
- ohne Akkus / Ladegerät
- im Karton



Artikel-Nr. 10043114
148,00€

DCMPP568N-XJ Akku-Astscherer 18V

- rostgeschütztes Schneidmesser mit Antihaft-Beschichtung
- max. Schnittkapazität 38 mm (geeignet für Zweige bis zu 32 mm Dicke)
- ohne Akkus / Ladegerät
- im Karton



Artikel-Nr. 10075808
128,00€

DCMPS520N-XJ Akku-Astsäge 18V

- Schwertlänge 20 cm
- inkl. Sägekette, Sägeschiene und Sägekettenschutz
- ohne Akkus / Ladegerät
- im Karton



Artikel-Nr. 10024163
139,00€

DCMPS567N-XJ Akku-Hochentaster 18V

- max. Arbeitslänge 3 m
- Schwertlänge 20 cm
- inkl. Sägekette (Länge 20 cm, 1,1 mm, 3/8" LP, 33 TG), Sägeschiene, Sägekettenschutz und Schultergurt
- ohne Akkus / Ladegerät
- im Karton



Artikel-Nr. 10043247
199,00€

DCMHT573N-XJ Akku-Heckenschere 54V

- Schwertlänge 650 mm
- max. Schnittkapazität 31 mm
- inkl. Schwertschutz
- ohne Akkus / Ladegerät
- im Karton



Artikel-Nr. 10029453
199,00€

DCBP518H2-XJ Ersatz Akku Set 18V Powerstack

- Powerstack Technologie leistungsstärkster, effizientester und langlebigster DEWALT 18V Akku
- 2 Akkus 5.0 Ah
- im Karton



Artikel-Nr. 426502
198,00€

DCB118-QW Schnellladegerät 18V 54V

Artikel-Nr. 425405
68,00€





ORIGIN

Das Herzstück des Shaper Systems. Origin vereint CNC-Technik in einem vertrauten Handwerkzeug.



Origin wurde speziell für das Holzhandwerk entwickelt und fügt sich nahtlos in deine bestehenden Arbeitsprozesse ein. Dank der benutzerfreundlichen Oberfläche kannst du alle deine Fräsarbeiten mit CNC-Präzision und Effizienz durchführen.

- ➔ Keine CAD-Kenntnisse erforderlich
- ➔ On-Tool Design
- ➔ Automatische Fräskorrektur

shapertools.com/origin



SHAPER Origin intuitive handgeführte CNC-Fräse 720W

- 1 Jahr Herstellergarantie (ein weiteres Jahr bei Registrierung)
- inkl. 2 Rollen Shaper Tape 45 m, Werkzeug zum Wechseln der Fräser, wiederverwendbare Transportsicherungen, USB A/C Stick, Spiralnutfräser 3 mm, Spiralnutfräser 6 mm, V-Nutfräser 60°
- im Systainer



Artikel-Nr. 4000770

3.190,00€

SHAPER Origin intuitive handgeführte CNC-Fräse 720W

- wie Artikel Nr. 4000770
- aber inklusive:
+ SHAPER Workstation
+ SHAPER Plate

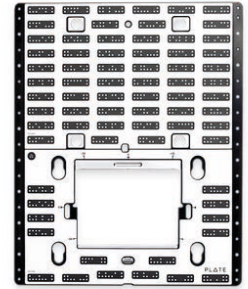

Ersparnis 150€

Artikel-Nr. 4000770 + 4000805 + 4000806

3.840,00€

SHAPER Origin intuitive handgeführte CNC-Fräse 720W

- wie Artikel Nr. 4000770
- aber inklusive:
+ SHAPER Workstation



Artikel-Nr. 4000770 + 4000805

Ersparnis 100€

3.540,00€

SHAPER Origin intuitive handgeführte CNC-Fräse 720W

- wie Artikel Nr. 4000770
- aber inklusive:
+ SHAPER Plate

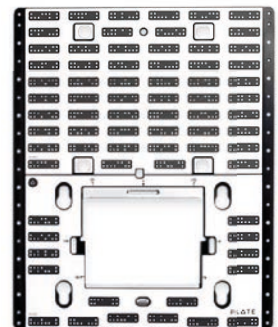

Ersparnis 100€

Artikel-Nr. 4000770 + 4000806

3.440,00€

577339 EXO 18 HPC 4,0 I-Plus ExoActive Akku-Exoskelett 18V

- unterstützend: das aktive System ermöglicht ermüdungsfreies Arbeiten bei Über-Kopf-Tätigkeiten
- schont eure Kräfte: hilft, Überlastungen langfristig zu vermeiden
- konzentriert bleiben: mit der Unterstützung durch das ExoActive bleibt ihr länger aufmerksam, die Ermüdung wird reduziert und ihr arbeitet effizienter
- individuelle Steuerung: Wahl zwischen drei Arbeitsbereichen je nach Anwendung und Regulierung der Unterstützungsleistung in fünf Stufen möglich
- leicht anzulegen: wie ein Rucksack, über verschiedene Einstellmöglichkeiten einfach und schnell an die individuelle Körpergröße anzupassen
- maximale Bewegungsfreiheit: eng am Körper anliegend
- waschbar: dank einfachem Wechselsystem sind die Textil- und Gurtteile schnell ausgetauscht
- inkl. Kopfstütze und Tragegeschirr
- 2 Akkus 4.0 Ah
- Schnellladegerät
- im Koffer

Neuheit



Artikel-Nr. 10023732
2.598,00€

577784 SYS-AIR M Luftreiniger 200W

- filtert schädliche Schwebstäube aus der Luft, die trotz fachgerechter Absaugung nicht erfasst werden
- für weniger Reinigungsaufwand, mehr Sauberkeit und eine bessere Luftqualität
- Staubklasse M
- max. Volumenstrom 680 m³/h, 2 Stufen
- Raumgröße bis zu 57 m²
- Luftwechselrate 3 Mal pro Stunde
- inkl. Vorfilter und Hauptfilter
- im Karton

Neuheit



Artikel-Nr. 10022784
648,00€



BG Bau Prämie beim Kauf von 577784 UND 577964 bis zu 25% max. 500,00 € Infos auf www.bgbau.de

passendes Zubehör

577964 LS-SYS-AIR Zuluftschlauch

- für optimale Stauberfassung mit Staubschutzwand oder an schwierigen Stellen
- Inhalt
 - Zuluftschlauch (Durchmesser 200 mm, Länge 6 m), Adapterplatte und Gurtband
- im Systainer



Artikel-Nr. 10035081
168,00€

578357 DH-SYS-AIR Deckenhalterung

- für den stationären Einsatz an der Werkstattdecke
- Inhalt
 - Befestigungsset und Systainer Base
- im Karton



Artikel-Nr. 10035092
78,75€

**577354 PLANEX LHS 2-M 225 EQ
Langhalsschleifer 400W**

- regulierbare Ansaugung stufenlos
- exzentrische Schleifbewegung
- elektronische Drehzahlvorwahl
- Schleiftellerdurchmesser 225 mm
- Schleifhub 4 mm
- Anschluss Staubabsaugung 36/27 mm
- inkl. Interface Pad, 5 Klettverbinder, plug it Netz Kabel 4 m, Schlauchclip, Schleifteller und Schleifscheibe K180
- in Tasche



Artikel-Nr. 10023738

938,00€

**578247 SYS3 M 187 ECO 100Y
Systainer Limited Edition**

- schwarze Recycling Variante als limitierte Sonderedition zum 100-jährigen FESTOOL Firmenjubiläum
- Volumen 15,9 l
- Abmessung mit Standfüßen LxBxH 396x296x187 mm
- Innenabmessung LxBxH 389x275x146 mm
- inkl. Abdeckung für Beschriftungsfeld



Artikel-Nr. 10100539

54,40€

**577937 TY-TPC
Spielzeug Akku-Bohrschrauber**

- Funktionen
 - Schraub- und Bohrfunktion, Rechts- und Linkslauf
 - Centrotec Schnittstelle, Bits und Bohrer austauschbar
 - Licht + Sound, Lautstärke kann reguliert oder ausgestellt werden
 - Akku, abnehmbar, aufladbar, kompatibel mit allen FESTOOL Akku Spielzeugen
- inkl. Akku, USB C Ladekabel, Bithalter, 3 Bohrer
- im Karton



Artikel-Nr. 10035058

35,00€

**577938 TY-TSC
Spielzeug Akku-Tauchsäge**

- Funktionen
 - Sägefunktion inkl. Eintauchen
 - Sägeblattwechsel, verstellbarer Schnitttiefenanschlag
 - Licht + Sound, Lautstärke kann reguliert oder ausgestellt werden
 - Akku, abnehmbar, aufladbar, kompatibel mit allen FESTOOL Akku Spielzeugen
- inkl. Akku, USB C Ladekabel, 2 Kreissägeblätter
- im Karton



Artikel-Nr. 10035063

47,00€

**578239 DF 500 Q-Plus 100Y Domino
Dübelfräse 420W Limited Edition**

- limitierte Sonderedition zum 100-jährigen FESTOOL Firmenjubiläum
- max. Frästiefe 28 mm
- Fräshöhe 5-30 mm
- Gehrungsverstellung 0-90°
- Dübelgrößen 4x20-10x50 mm
- inkl. Domino Fräser D 5 mm, Zusatzanschlag, Gabelschlüssel, plug it Netz Kabel 4 m und Cap 100 Jahre
- im Systainer



Artikel-Nr. 426062

869,00€

Granat Net Netzschleifmittel

- flächendeckende Staubabsaugung, hoher Abtrag, lange Lebensdauer
- Anwendungsgebiete stark staubende Materialien (Trockenbau)
- Scheibendurchmesser 225 mm
- im Karton



Körnung	Inhalt Stück	Artikel-Nr.	Preis € per Pack
80	25	10021619	48,00€
100	25	10021620	39,00€
120	25	10021621	39,00€
150	25	10021622	39,00€
180	25	10021623	39,00€
220	25	10021624	39,00€
240	25	10021625	39,00€
320	25	10021626	39,00€

Rubin 2 Schleifscheiben

- Anwendungsgebiete Holzwerkstoffe Zwischen- und Schlussschliff, Lackieren, Vorbereitung zum Ölen oder Wachsen
- Scheibendurchmesser 125 mm
- im Karton



Körnung	Inhalt Stück	Artikel-Nr.	Preis € per Pack
40	50	10022406	32,90€
60	50	450134	29,00€
80	50	450135	27,00€
100	50	450136	24,00€
120	50	450137	24,00€
150	50	450138	24,00€
180	50	10022407	24,00€
220	50	10022408	24,00€

Granat Schleifscheiben

- Anwendungsgebiete Lack, Kunststoff, Acryl Spachtel & Füller
- Scheibendurchmesser 150 mm
- im Karton

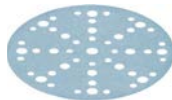

Körnung	Inhalt Stück	Artikel-Nr.	Preis € per Pack
K 40	50	450636	34,50€
K 80	50	450638	29,50€
K 100	100	450639	48,00€
K 120	100	450640	48,00€
K 150	100	450641	48,00€
K 220	100	450643	48,00€
K 240	100	450644	48,00€
K 320	100	450646	48,00€
K 400	100	450648	48,00€

Rubin 2 Schleifscheiben

- Anwendungsgebiete Lack und Holz
- Scheibendurchmesser 150 mm
- im Karton

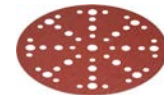

Körnung	Inhalt Stück	Artikel-Nr.	Preis € per Pack
K 40	50	450654	35,00€
K 60	50	450655	31,50€
K 80	50	450656	29,00€
K 100	50	450657	25,50€
K 120	50	450658	25,50€
K 150	50	450659	25,50€
K 180	50	450660	25,50€

Schleifteller

- im Karton

Ø in mm	Ausführung	für Modell	Artikel-Nr.	Preis € per Stück
150	weich	ETS 150, ETS EC 150, und WTS 150/7	450628	36,00€
150	superweich		450629	37,00€
150	hart		450630	37,00€
150	weich	RO 150 FEQ	450631	36,00€
150	superweich		450632	37,00€
150	hart		450633	37,00€



Preise nur gültig solange Vorrat reicht!

Wood Standard Kreissägeblatt

- Anwendungsgebiete Kunststoffe weich, PVC weich, Vollholz Querschnitt, Tischlerplatten, Vollholz Längsschnitt, Gips- und Gipsfaserplatten, weiche Zementplatten, Sperrholz, Multiplex/Lagenholz, MDF mitteldichte Faserplatten, HDF Hartfaserplatten und Spanplatten roh
- Zahnform W = Wechselzahn

Abmessung in mm	Zähne	Spanwinkel in °	Zahnform	Artikel-Nr.	Preis € per Stück
160 x 1,8 x 20	18	25	W	450521	22,00€
160 x 2,2 x 20	18	25	W	10022802	24,00€
210 x 2,6 x 30	18	20	W	450153	37,00€
230 x 2,5 x 30	24	20	W	450619	45,00€



Preise nur gültig solange Vorrat reicht!

Wood Rip Cut Kreissägeblatt

- Anwendungsgebiete Vollholz Querschnitt, Tischlerplatten und Vollholz Längsschnitt
- Zahnform PW = Panther Wechselzahn

Abmessung in mm	Zähne	Spanwinkel in °	Zahnform	Artikel-Nr.	Preis € per Stück
160 x 1,8 x 20	12	20	PW	10045307	32,00€
160 x 2,2 x 20	12	20	PW	449789	35,00€
168 x 1,8 x 20	16	20	PW	451043	32,00€
190 x 2,6 (für FESTOOL CS 50)	16	28	PW	449790	43,00€
210 x 2,6 x 30	16	28	PW	449792	46,00€
225 x 2,6 x 30	18	28	PW	449800	47,00€
230 x 2,5 x 30	18	28	PW	450620	45,00€
254x2,4x30	24	20	PW	10042270	44,00€



Preise nur gültig solange Vorrat reicht!

Wood Universal Kreissägeblatt

- Anwendungsgebiete beschichtete Platten, Laminat Paneele, furnierte Platten, Parkett, Kunststoffe weich, PVC weich, Vollholz Querschnitt, Tischlerplatten, Vollholz Längsschnitt, Gips- und Gipsfaserplatten, weiche Zementplatten, Sperrholz, Multiplex/Lagenholz, MDF mitteldichte Faserplatten, HDF Hartfaserplatten, Spanplatten roh und Steinwolleplatten
- Zahnform W = Wechselzahn

Abmessung in mm	Zähne	Spanwinkel in °	Zahnform	Artikel-Nr.	Preis € per Stück
160 x 1,8 x 20	28	15	W	10045309	37,00€
160 x 2,2 x 20	28	15	W	449816	35,00€
168 x 1,8 x 20	28	15	W	451044	36,00€
190 x 2,4 (für FESTOOL CS 50)	32	10	W	450145	58,00€
210 x 2,4 x 30	36	15	W	450154	48,00€
216 x 2,3 x 30	36	-5	W	450615	58,00€
225 x 2,6 x 30	32	20	W	449651	47,00€
254 x 2,4 x 30	40	15	W	10042271	65,00€
260x2,5x30	60	-5	W	450247	89,00€



Preise nur gültig solange Vorrat reicht!

Wood Fine Cut Kreissägeblatt

- Anwendungsgebiete beschichtete Platten, Laminat Paneele, furnierte Platten, Parkett, Kunststoffe weich und hart, PVC weich und hart, Vollholz Querschnitt, Tischlerplatten, Vollholz Längsschnitt, Gips- und Gipsfaserplatten, weiche Zementplatten, Sperrholz, Multiplex/Lagenholz, Acrylglas, MDF mitteldichte Faserplatten, HDF Hartfaserplatten und Spanplatten roh
- Zahnform W = Wechselzahn
- Zahnform WD = Wechsel Dachzahn

Abmessung in mm	Zähne	Spanwinkel in °	Zahnform	Artikel-Nr.	Preis € per Stück
160 x 1,8 x 20	42	10	WD	10045308	45,00€
160 x 2,2 x 20	48	5	W	449660	49,90€
168 x 1,8 x 20	42	10	WD	451045	45,00€
190 x 2,4 (für FESTOOL CS 50)	48	8	W	450145	56,00€
190 x 2,8 x 30	48	8	W	449833	56,00€
210 x 2,4 x 30	52	5	W	450155	59,00€
216 x 2,3 x 30	48	-5	W	449981	68,00€
216 x 2,3 x 30	60	-5	W	450616	78,00€
225 x 2,6 x 30	48	10	W	449657	65,00€
230 x 2,5 x 30	48	10	W	450621	63,00€
254 x 2,4 x 30	60	10	W	10042274	85,00€
260 x 2,5 x 30	80	-5	W	450248	99,00€



Preise nur gültig solange Vorrat reicht!

Aluminium / Plastics Kreissägeblatt

- Anwendungsgebiete beschichtete Platten, Laminat Paneele, furnierte Platten, Parkett, Kunststoffe hart, PVC hart, Aluminiumplatten 8-25 mm, Aluminiumprofile, Acrylglas, Kunststoffe faserverstärkt, phenolharzgebundene Fasern und Gewebe, Aluminium Verbundplatten, NE Metalle, Kupfer und Messing
- Zahnform F/FA = Flachzahn mit wechselnder Fase
- Zahnform TF = Trapez Flachzahn
- Zahnform W = Wechselzahn

Abmessung in mm	Zähne	Spanwinkel in °	Zahnform	Artikel-Nr.	Preis € per Stück
160x1,8x20	52	-5	F/FA	10045310	68,00€
160x2,2x20	52	-5	TF	449834	65,00€
168x1,8x20	52	-5	F/FA	451046	65,00€
190x2,6 (für FESTOOL CS 50)	58	-5	TF	450146	89,00€
210x2,4x30	72	-5	TF	450156	89,00€
216x2,3x30	60	-5	W	449978	98,00€
216x2,3x30	64	0	TF	450617	98,00€
225x2,6x30	68	-5	TF	449652	98,00€
230x2,5x30	76	-5	TF	450622	95,00€
254x2,4x30	80	-5	TF	10042272	95,00€
260x2,4x30	68	0	TF	450250	99,00€



Preise nur gültig solange Vorrat reicht!

Laminate / HPL Kreissägeblatt

- Anwendungsgebiete beschichtete Platten, Laminat Paneele, furnierte Platten, Parkett, Kunststoffe hart, PVC hart, Sperrholz, Multiplex/Lagenholz, Acrylglas, Kunststoffe faserverstärkt, phenolharzgebundene Fasern und Gewebe, MDF mitteldichte Faserplatten und Melaminharzplatten
- Zahnform TF = Trapez Flachzahn
- Zahnform WZ/FA = Wechselzahn mit wechselnder Faser

Abmessung in mm	Zähne	Spanwinkel in °	Zahnform	Artikel-Nr.	Preis € per Stück
160 x 1,8 x 20	52	-5	TF	10045306	67,00€
160 x 2,2 x 20	48	4	TF	449983	64,00€
168 x 1,8 x 20	52	-5	TF	451050	64,00€
190 x 2,6 (für FESTOOL CS 50)	54	4	TF	450147	89,00€
210 x 2,4 x 30	60	4	TF	450403	98,00€
216 x 2,3 x 30	60	-5	WZ/FA	450618	99,00€
225 x 2,6 x 30	64	4	TF	450404	99,00€
254 x 2,4 x 30	80	4	TF	10042273	95,00€
260 x 2,5 x 30	64	-5	WZ/FA	450249	99,00€



Preise nur gültig solange Vorrat reicht!

Steel Kreissägeblatt

- Anwendungsgebiete Kunststoffe faserverstärkt, phenolharzgebundene Fasern und Gewebe, Kabelkanäle Stahl, Sandwichplatten und Bürodoppelböden
- Zahnform F = Flachzahn

Abmessung in mm	Zähne	Spanwinkel in °	Zahnform	Artikel-Nr.	Preis € per Stück
210 x 2,2 x 30	36	1	F	450157	69,00€
230 x 2,5 x 30	48	0	F	450623	65,00€



Preise nur gültig solange Vorrat reicht!

Abrasive Materials Diamant Kreissägeblatt

- Anwendungsgebiete Baustoffplatten hart abrasiv, Zementverbundplatten, Gips- und Gipsfaserplatten, weiche Zementplatten und Trockenstrich Elemente
- Zahnform F = Flachzahn

Abmessung in mm	Zähne	Spanwinkel in °	Zahnform	Artikel-Nr.	Preis € per Stück
160 x 1,8 x 20	4	10	F	10046847	84,00€
160 x 2,2 x 20	4	10	F	10021518	89,00€
168 x 1,8 x 20	4	12	F	451055	83,00€



132530

Diamanttrennscheibe

- Anwendungsgebiete Fliesen, Beton, Backstein, Naturstein, Kunststein, Granit und Marmor
- Segmentierung offen, 24 Segmente
- Abmessung 180 x 22,23 x 2,4 mm
- **passend für LAMELLO DX200**



Artikel-Nr. 427653

65,00€



132519

Diamanttrennscheibe

- Anwendungsgebiete Granit, Beton, Naturstein, Kunststein, harte Dach-/Tondachziegel, glasierte Klinker, Schiefer, Hartbrandklinker, Porphy, Faserzement und Marmor
- Segmentierung Turbo geschlossen, gelocht
- Abmessung 180 x 22,23 x 2,6 mm
- **passend für LAMELLO Tanga**



Artikel-Nr. 426274

68,00€



Diamanttrennscheibe

- Anwendungsgebiete Granit, Beton, Naturstein, Kunststein, harte Dach-/Tondachziegel, glasierte Klinker, Schiefer, Hartbrandklinker, Porphy, Faserzement und Marmor
- Segmentierung Turbo geschlossen
- Abmessung 178 x 22,23 x 2,5 mm
- **passend für LAMELLO DX200**



Artikel-Nr. 450984

Abnahme 1 Stück

47,90€

Abnahme 5 Stück je

38,00€

Diamanttrennscheibe

- Anwendungsgebiete Beton, Altbeton, Waschbeton, Betondachstein, Hohllochziegel, Mauerwerk, Stahlbeton, Ziegel und Faserzement
- Segmentierung offen, 11 Segmente
- Abmessung 150 x 22,23 x 2,6 mm
- **passend für BEPO**



Artikel-Nr. 449840

Abnahme 1 Stück

36,90€

Abnahme 5 Stück je

29,70€

Diamanttrennscheibe

- Anwendungsgebiete Granit, Beton, Naturstein, Kunststein, harte Dach-/Tondachziegel, glasierte Klinker, Schiefer, Hartbrandklinker, Porphy, Faserzement und Marmor
- Segmentierung Turbo geschlossen, gelocht
- Abmessung 150 x 22,23 x 2,2 mm
- **passend für BEPO**

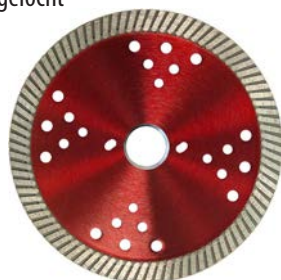

Artikel-Nr. 450886

Abnahme 1 Stück

43,60€

Abnahme 5 Stück je

34,90€

Diamanttrennscheibe

- Anwendungsgebiete Beton, Altbeton, Waschbeton, Betondachstein, Hohllochziegel, Mauerwerk, Stahlbeton, Ziegel und Faserzement
- Segmentierung offen, 11 Segmente
- Abmessung 170 x 22,23 x 2,6 mm
- **passend für BEPO**



Artikel-Nr. 450968

Abnahme 1 Stück

79,35€

Abnahme 5 Stück je

63,50€

original Holzlamelle Buche

- perfekte Passgenauigkeit
- runde Kanten
- geprägte Leimflächen
- Inhalt 1000 Stück
- im Karton



Größe	Artikel-Nr.	Preis € per Pack
0	427650	25,90
10	426932	25,90
20	426906	25,90

Clamex P-14 wiederlösbarer Möbelverbinder

- für Gehrungen ab 18 mm und stumpfe Verbindungen ab 15 mm Plattenstärke



Inhalt Stück	Artikel-Nr.	Preis € per Pack
80	426986	87,00
300	426987	299,00
1000	426996	978,00

145323 P System Professional Verbinder Sortiment

- Inhalt
120 Paar Clamex P-14, 30 Paar Clamex P-14/P-10 Flexus, 30 Paar Clamex P-10, 30 Paar Tenso P-10 inkl. Vorspann Clip, 120 Paar Tenso P-14 inkl. Vorspann Clip, 80 Paar Divario P-18, 20 Stück Bisco P-14, 20 Stück Bisco P-10
Divario Montagewerkzeug, Bohrer, Anreißlehre und Clamex P System Montagewerkzeug
- im Systainer



Artikel-Nr. 429466

499,00€

101602DES Classic X Nutfräsmaschine 850W

- für die Herstellung der Lamello System 4 mm Nut
- Winkel- und Gehrungsverbindung stufenlos 22,5-180°
- inkl. Absaugadapter, Anschlagwinkel, Aufsteckplatte 4 mm und Werkzeugsatz
- im Systainer



+ LAMELLO 144020 original Holzlamelle Buche

- Größe 20
- perfekte Passgenauigkeit
- runde Kanten
- geprägte Leimflächen
- Inhalt 1000 Stück / im Karton



Artikel-Nr. 10100608

529,00€

101403DESD Zeta P2 Nutfräsmaschine 1050W

- für die Herstellung der Lamello System 4mm und P System Nut
- inkl. Clamex P System Bohrlehre, Absaugadapter, Anschlagwinkel, Aufsteckplatte 2 und 4 mm und Werkzeugsatz
- im Systainer



Artikel-Nr. 10090631

1.149,00€

101801DESD Zeta P2 Akku-Nutfräsmaschine 18V

- für die Herstellung der Lamello System 4mm und P System Nut
- inkl. P System Bohrlehre, Staubsack, Absaugadapter, Anschlagwinkel, Aufsteckplatte 2 und 4 mm und Werkzeugsatz
- 2 Akkus 4.0 Ah CAS
- Schnellladegerät
- im Systainer



Artikel-Nr. 10058196

1.498,00€

Cordless Alliance System (CAS) =



herstellerübergreifendes Akku-System, auch passend für PREBENA, GESIPA und METABO Geräte.

72705361000 KBU 35 Q Magnet Kernbohrmaschine 1100W

- elektronische Drehzahlvorwahl
- 1-Gang-Getriebe mit Rechts-/Linkslauf
- Kernbohreraufnahme QuickIN
- Kernbohrerdurchmesser max. 35 mm
- Kernbohrerbohrtiefe max. 50 mm
- Spiralbohrerdurchmesser max. 16 mm
- Gewindeschneiden bis M14
- inkl. Kühlmitteltank, Zurring, Spänehaaken, Zentrierstift und Berührungsschutz
- im Koffer

Artikel-Nr. 427559

819,00€



72704061000 KBM 50 U Magnet Kernbohrmaschine 1200W

- elektronische Drehzahlvorwahl
- 2-Gang-Getriebe mit Rechts-/Linkslauf
- Werkzeugaufnahme MK 3
- Kernbohreraufnahme QuickIN
- Kernbohrerdurchmesser max. 50 mm
- Kernbohrerbohrtiefe max. 75 mm
- Spiralbohrerdurchmesser max. 23 mm
- Gewindeschneiden bis M16
- inkl. Kühlmitteltank, Zurring, Spänehaaken, Zentrierstift, Berührungsschutz und Austreibkeil
- im Koffer

Artikel-Nr. 426741

1.490,00€



71293663000 AMM 700 Max Top AS Akku-Multimaster Multitool 18V AMP Share

- elektronische Drehzahlvorwahl
- Werkzeugaufnahme StarlockMax
- inkl. Zubehör 24-tlg.
 - je 10 Schleifblätter gelocht K60, 80, 120, 180
 - 4 E-Cut Standard Sägeblätter curved (2x35, 2x65 mm)
 - 1 E-Cut Carbide Pro Sägeblatt (32 mm)
 - 5 E-Cut Long Life Sägeblatt (1x10, 1x32, 2x35, 1x42 mm)
 - 2 E-Cut Precision Sägeblätter (1x35, 1x65 mm)
 - 1 Sägeblatt segmentiert (Ø 85 mm)
 - Spachtel, Schneidmesser Pilzform, HM Segmentsägeblatt, Multimesser, HM Raspel, Schleifplatte gelocht, Absaugvorrichtung,
- ohne Akkus / Ladegerät
- in L-BOXX Koffer
- + 1 x 92604345020 GBA 18V 4.0 Ah AS
- Ersatz Akku AMP Share

Artikel-Nr. 429558

269,00€



AMP Share = herstellerübergreifendes Akku-System, auch passend für STEINEL, BOSCH, FEIN, ...

72226760000 CG15-125 BL Compact Winkelschleifer 1500W

- bürstenloser Motor
- elektronische Drehzahlvorwahl 3800 - 9000 min⁻¹
- Scheibendurchmesser 125 mm
- inkl. Zusatzhandgriff, Schnellspannmutter, Schutzhaube und Schlüssel
- im Karton

Artikel-Nr. 429449

229,00€



72365460000 MKAS 355 Metall Kapp- und Gehrungssäge 1800W

- Drehzahl ohne Last 1300 U/min
- Schnittkapazität bei 0°
 - Rund 130 mm / Quadratisch 120 x 120 mm / Rechteck 95 x 184 mm
- Schnittkapazität bei 45°
 - Rund 105 mm / Quadratisch 89 x 89 mm / Rechteck 95 x 111 mm
- Sägeblattabmessung 355 x 25,4 mm
- inkl. Sägeblatt 355 x 25,4 mm 66Z für Baustahl bis zu 8 mm Vollmaterial, Kombischlüssel und Innensechskantschlüssel
- im Karton

Artikel-Nr. 429333

579,00€



71293662000 AMM 700 Max AS Akku-Multimaster Multitool 18V AMP Share

- elektronische Drehzahlvorwahl stufenlos
- Werkzeugaufnahme StarlockMax
- inkl. 1 E-Cut Universal Sägeblatt (44 mm)
- ohne Akkus / Ladegerät
- in L-BOXX Koffer
- + 1 x 92604345020 GBA 18V 4.0 Ah AS
- Ersatz Akku AMP Share

Artikel-Nr. 429557

239,00€



AMP Share = herstellerübergreifendes Akku-System, auch passend für STEINEL, BOSCH, FEIN, ...

63502236250

E-Cut Carbide Pro Sägeblatt

- Werkzeugaufnahme Starlock
- Länge 40 mm, Breite 35 mm
- 30-fach höhere Lebensdauer im Vergleich zu HSS-Sägeblättern
- die richtige Wahl für harte Materialien wie Eisen-Metalle, Edelstahl oder Kupferrohre
- selbst für gehärtete Schrauben (Spanplattenschraube) und hochfeste Maschinenschrauben einsetzbar, aber auch für Werkstoffe wie Ziegelstein, Mauerwerk oder Zementfaserplatten sowie Laminat, CFK und GFK ideal geeignet



Artikel-Nr. 428881

16,50€

"Best of E-Cut"

Sägeblätter Set 6-tlg.

- Werkzeugaufnahme Starlock
- E-Cut Sägeblätter mit Bi-Metall-Verzahnung
- Inhalt:
 - 2x Long Life 35 mm (Form 160)
 - 2x Long Life 65 mm (Form 228)
 - 1x Universal 28 mm (Form 222)
 - 1x Universal 44 mm (Form 223)
- in Box



Artikel-Nr. 427668

32,90€

63502133250

E-Cut Standard Sägeblatt

- Werkzeugaufnahme Starlock
- Länge 50 mm, Breite 35 mm
- geschränkte Verzahnung für alle Holz-, Gipskarton- & Kunststoffmaterialien, hohe Schnittqualität und gute Schnittgeschwindigkeit
- mittlere Breite, taillierte Form für optimale Schnittgeschwindigkeit und gute Spanabfuhr



Artikel-Nr. 428859

7,80€

63502208250

E-Cut Precision Bi-Metall Sägeblatt

- Werkzeugaufnahme StarlockPlus
- Länge 50 mm, Breite 65 mm
- Bi-Metall mit doppelreihiger Japan-Verzahnung für alle Holzwerkstoffe, Gipskarton und weiche Kunststoffe
- erhöhte Standzeit und Robustheit
- schnellster Arbeitsfortschritt und höchste Präzision
- extra breite Form für maximale Schneidleistung und lange gerade Schnitte



Artikel-Nr. 428877

11,30€

63502134250

E-Cut Standard Sägeblatt

- Werkzeugaufnahme StarlockPlus
- Länge 50 mm, Breite 65 mm
- geschränkte Verzahnung für alle Holz-, Gipskarton- & Kunststoffmaterialien, hohe Schnittqualität und gute Schnittgeschwindigkeit
- breite Form für maximale Schneidleistung und lange gerade Schnitte

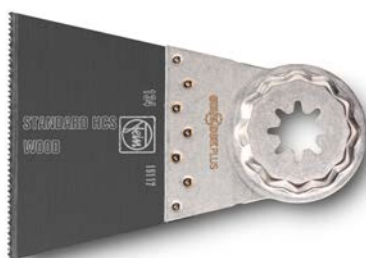

Artikel-Nr. 428872

8,50€

63502205250

E-Cut Precision Bi-Metall Sägeblatt

- Werkzeugaufnahme Starlock
- Länge 50 mm, Breite 35 mm
- Bi-Metall mit doppelreihiger Japan-Verzahnung für alle Holzwerkstoffe, Gipskarton und weiche Kunststoffe
- erhöhte Standzeit und Robustheit
- schnellster Arbeitsfortschritt und höchste Präzision
- schmale, taillierte Form für optimale Schnittgeschwindigkeit und gute Spanabfuhr



Artikel-Nr. 428875

10,30€

DIA 303 W Set 2

Diamantbohrmaschine 2000W

- Bohrungen in armierten Beton, Granit, Marmor, Sandstein, Naturstein, Mauerwerk, Kalksandstein, Poroton, Kunststoff und Holz
- hand-, ständer- oder stativgeführte Bohrungen, je nach Material nass oder trocken
- Bohrbereich mit Diamantbohrkrone hand- und ständergeführt nass Ø 32-202 mm
in Betonrohr handgeführt nass bis Ø 300 mm
handgeführt trocken Ø 52-300 mm
- Werkzeugaufnahme G 1/2"
- inkl. BS 160 Bohrständer und BFS 2 Befestigungsset
- im Koffer



Artikel-Nr. 427826
2.298,00€

IS35M Absaugmobil 1200W

- zum Trocken- und Nasssaugen geeignet
- Gerätesteckdose mit Einschaltautomatik
- mit automatischer Filter- & Filtersackabreinigung
- Staubklasse M
- Behältervolumen 35 l
- inkl. Saugschlauch 5 m
- im Karton



Artikel-Nr. 429483
598,00€



BG Bau Prämie bis zu 50% max. 375,00 €
Infos auf www.bgbau.de

IS35M-2 PE Entsorgungsbeutel

- Inhalt 5 Stück



Artikel-Nr. 441047
32,60€

PK 75 A Set Meißelhammer 1150W

- Schlagenergie 5-10,5 J stufenlos
- Werkzeugaufnahme Sechskant 16 mm
- inkl. SM 401 Spitzmeißel, FM 403 Flachmeißel, Seitenhandgriff und Meißelfett
- im Koffer



Artikel-Nr. 427041
1.198,00€

D 38 RLE Bohrmaschine 2000W

- Drehmoment 250 Nm (1. Gang)
- Bohrbereiche
 - Stahl mit Vollbohrer bis 32 mm
 - Holz mit Vollbohrer bis 130 mm
 - Polypropylen mit Lochsäge LS bis 600 mm
- 4-Gang-Getriebe
- Werkzeugaufnahme MK 3, Spannhalsdurchmesser 70 mm
- inkl. Austreibkeil
- im Karton



Artikel-Nr. 441036
1.498,00€

VSKU Vorsatzkupplung

Artikel-Nr. 441033
789,00€



D38-H Schraubhandgriff

Artikel-Nr. 441038
47,50€



Chromatic C240 WF Sensoflat motorumflutete Tauchmotorpumpe 0,5 kW

- Fördermedium Klar- oder Schmutzwasser mit Festanteilen bis 3 mm Korngröße
- max. Temperatur des Fördermediums 35°C, kurzzeitig bis 60°C
- schaltet bei einem Wasserstand von 5 mm automatisch ein (Sensorschalter)
- Restwasser wird bis auf 2 mm abgepumpt
- Förderleistung 10,0 m³/h
- Förderhöhe 8,0 m
- Druckanschluss G 1 1/4"
- inkl. Doppelmuffe G 1 1/4" (mit Dichtringen und Schlauchanschluss), Anschlusskabel 10 m und Netzstecker



Artikel-Nr. 649008

248,00€

Chromatic C250 WE motorumflutete Tauchmotorpumpe 0,55 kW

- Fördermedium Klar- oder Schmutzwasser mit Festanteilen bis 10 mm Korngröße
- max. Temperatur des Fördermediums 35°C, kurzzeitig bis 60°C
- Schwimmerschalter mit extrem geringer Baubreite erlaubt den automatischen Betrieb auch in besonders engen Schächten
- Restwasser wird bis auf 5 mm abgepumpt (abnehmbares Saugsieb)
- Förderleistung 12,0 m³/h, Förderhöhe 8,0 m, Druckanschluss G 1 1/4"
- inkl. Doppelmuffe G 1 1/4" (mit Rückschlagkappe, Dichtringen, Schlauchanschluss), Anschlusskabel 10 m und Netzstecker



Artikel-Nr. 649007

199,00€

HWE71 Hauswasserautomat selbstansaugende Kreiselpumpe 1,2 kW

- Fördermedium: Sauberes Wasser oder Wasser mit geringen, nicht abrasiven Schmutzanteilen
- max. Temperatur des Fördermediums 35°C
- automatische Ein- und Ausschaltung (Druckschalter)
- Druckbehälter als Speicher für die Entnahme kleiner Wassermengen Inhalt 22 l
- Förderleistung 3,3 m³/h
- Förderhöhe 47,0 m
- Druckanschluss R 1"
- inkl. Anschlusskabel 2 m und Netzstecker



Artikel-Nr. 649020

338,00€

HBPR504 W vollüberflutbare Tauchmotorpumpe 0,7 kW

- Fördermedium Klar- oder Schmutzwasser mit abrasiven Sand- oder Schlammverunreinigungen
- max. Temperatur des Fördermediums 40°C
- Edelstahl-Rührkopf für starke Pumpwirkung
- Förderleistung 13,0 m³/h
- Förderhöhe 12,0 m
- Druckanschluss R 1 1/2"
- inkl. C-Kupplung, 90° Anschlussbogen, Anschlusskabel 10 m und Netzstecker



Artikel-Nr. 649055

358,00€

269.41 Blaspistole Aluminium

- Standarddüse Länge 16 mm
- Druckluftanschluss Kupplungsstecker DN 7,2



Artikel-Nr. 460230

13,50€

107 Blaspistole Verlängerung Aluminium

- mehrere Verlängerungen nacheinander verschraubbar

Ausführung gerade

Länge in mm	Artikel Nr.	Preis € per Stück
150	460624	9,90
300	460625	11,00
450	460626	12,00
800	460577	18,00

Ausführung gebogen

Länge in mm	Artikel Nr.	Preis € per Stück
150	460627	10,50
300	460628	11,50
450	460629	12,50
800	460636	18,50



356.121 airmaster standard Handreifenfüllmesser

- ungeeicht, nicht eichfähig
- Druckbereich 0-10 bar
- Füllschlauch Länge 0,5 m
- Ausführung Hebelstecker
- Druckluftanschluss Kupplungsstecker DN 7,2



Artikel-Nr. 460216

48,00€

151.2211 euroair Handreifenfüllmesser

- geeicht, konformitätsbewertet
- Druckbereich 0-12 bar, 170 psi
- Füllschlauch Länge 0,5 m
- Ausführung Hebelstecker
- Druckluftanschluss Kupplungsstecker DN 7,2



Artikel-Nr. 460534

122,00€

1.1830.0 Premium car 660/70 D Kompressor 3 kW

- Spannung 400V
- Ansaugleistung 660 l/min
- Füllleistung 440 l/min
- Druck 10 Bar
- Kessel 70 l, pulverbeschichtet
- Lautstärke 74 dB
- Gewicht 123 kg

Bitte regelmäßig Ölstand prüfen.

+ KAESER 905000.0 Handwerker Set

- Inhalt
 - Handreifenfüller
 - 4 Profi-Adapter
 - Blaspistole inkl. separater Düse
- im Koffer



Artikel-Nr. 463796

2.498,00€

1.1821.1 Premium 660/90 D Kompressor 3 kW

- Spannung 400V
- Ansaugleistung 660 l/min
- Füllleistung 440 l/min
- Druck 10 Bar
- Kessel 90 l, pulverbeschichtet
- Lautstärke 76 dB
- Gewicht 118 kg

Bitte regelmäßig Ölstand prüfen.

+ KAESER 905000.0 Handwerker Set

- Inhalt
 - Handreifenfüller
 - 4 Profi-Adapter
 - Blaspistole inkl. separater Düse
- im Koffer



Artikel-Nr. 463797

2.685,00€

1864842 Flipper Spezial Handnietzange

- limitierte Sonderedition zum 70-jährigen GESIPA Firmenjubiläum
- Einzelhub 1,8 mm
- Gesamthub 16,2 mm
- Arbeitsbereich Blindniete bis Ø 5 mm Aluminium und Ø 4 mm Stahl und Edelstahl, max. Dorn Ø 2,8 mm
- inkl. Mundstücke 10/18, 10/24, 10/29 und Montageschlüssel
- im Karton



Artikel-Nr. 442103

65,00€

1853378 Blindniet Pro Sortiment 1578-tlg.

- Inhalt
 - PolyGrip Blindnieten
 - 100 x 3,2x8,0 mm Aluminium/Stahl
 - 100 x 3,2x8,0 mm Aluminium/Edelstahl
 - 100 x 3,2x8,0 mm Aluminium/Edelstahl K9,5 Großkopf
 - 100 x 3,2x8,0 mm Stahl/Stahl
 - 100 x 3,2x8,0 mm Edelstahl/Edelstahl
 - 200 x 4,0x10,0 mm Aluminium/Stahl
 - 200 x 4,0x10,0 mm Aluminium/Edelstahl
 - 75 x 4,0x10,0 mm Aluminium/Edelstahl K12 Großkopf
 - 200 x 4,0x10,0 mm Stahl/Stahl
 - 150 x 4,0x10,0 mm Edelstahl/Edelstahl
 - 50 x 4,8x10,0 mm Aluminium/Stahl
 - 50 x 4,8x10,0 mm Aluminium/Edelstahl
 - 50 x 4,8x10,0 mm Aluminium/Edelstahl K16 Großkopf
 - 50 x 4,8x10,0 mm Stahl/Stahl
 - 50 x 4,8x10,0 mm Edelstahl/Edelstahl
- je 1 x HSSE Bohrer Ø 3,3, 4,1 und 4,9 mm
- in L-BOXX Koffer



Artikel-Nr. 442104

199,00€

1856728 FireBird Pro Gold Edition Akku-Blindnietmutterngerät 18V CAS

- limitierte Sonderedition zum 70-jährigen GESIPA Firmenjubiläum
- Arbeitshub 10 mm
- Setzkraft 20.000 N
- Arbeitsbereich Blindnietmutter bis M12 Aluminium und Stahl und M10 Edelstahl
- inkl. Gewindedorn und Mundstück M6, M8 und M10, Schnelleinstellungskarte, Setzkraftvoreinstellungskarte, Innensechskantschlüssel und Doppelmaulschlüssel
- 2 Akkus 4.0 Ah CAS
- Schnellladegerät
- in L-BOXX Koffer



Artikel-Nr. 442101

1.678,00€

Cordless Alliance System (CAS) =  Ein Akku für alles.
herstellerübergreifendes Akku-System, auch passend für PREBENA, GESIPA und METABO Geräte.

1679661 AccuBird Pro Akku-Blindnietgerät 18V CAS

- Arbeitshub 25 mm
- Setzkraft 13.000 N
- Arbeitsbereich Blindniete ab Ø 2,4 mm Aluminium bis Ø 6 mm alle Werkstoffe
- inkl. Mundstücke 17/20, 17/24, 17/27, 17/29, 17/32, 17/36, 17/40 und zusätzliche Druckbuchse für größere Blindnietabmessungen (gesonderte Mundstücke nicht im Lieferumfang)
- 1 Akku 2.0 Ah CAS
- Schnellladegerät
- in L-BOXX Koffer



Artikel-Nr. 442084

748,00€

Cordless Alliance System (CAS) =  Ein Akku für alles.
herstellerübergreifendes Akku-System, auch passend für PREBENA, GESIPA und METABO Geräte.

NOVUS DAHLE

J-50 Handtacker

- für A Typ 53 Klammern 6-14 mm, H Typ 37 Klammern 6-14 mm und E Typ J Nägel -16 mm
- im Karton



Artikel-Nr. 427607

48,00€

J-51 Handtacker

- für D Typ 53F Klammern 6-14 mm, G Typ 11 Klammern 6-14 mm und E Typ J Nägel -16 mm
- im Karton



Artikel-Nr. 427593

48,00€

NOVUS DAHLE

J-550 Akku-Handtacker 18V CAS

- für A Typ 53F Klammern 6-14 mm, H Typ 37 Klammern 6-14 mm und E Typ J Nägel -16 mm
- ohne Akkus / Ladegerät
- im Karton



Artikel-Nr. 446090

289,00€

J-551 Akku-Handtacker 18V CAS

- für D Typ 53F Klammern 6-14 mm, G Typ 11 Klammern 6-14 mm und E Typ J Nägel -16 mm
- ohne Akkus / Ladegerät
- im Karton



Artikel-Nr. 446089

289,00€

Cordless Alliance System (CAS) =

Ein Akku für alles.



herstellerübergreifendes Akku-System, auch passend für PREBENA, GESIPA und METABO Geräte.

● steinel

HG 2120 E KF Heißluftgebläse 2200W

- Arbeitstemperatur stufenlos 80-630°C
- Luftmenge 3 Stufen 150-500 l/min
- im Koffer



Artikel-Nr. 426886

89,00€

● steinel

HG 2320 E KF Heißluftgebläse 2300W

- digitale Temperatureinstellung in 10 °C Stufen über LCD Display
- Arbeitstemperatur 80-650°C
- Luftmenge stufenlos 150-500 l/min
- inkl. Reflektordüse, Breitstrahldüse 50 mm, Reduzierdüse und Schrumpfschlauch Set 1,6-9,5
- im Koffer



Artikel-Nr. 427432

139,00€

● steinel

HM 2620 E KF Heißluftgebläse 2300W

- digitale Resthitzeanzeige
- digitale Temperatureinstellung in 10 °C Stufen über LCD Display
- Arbeitstemperatur 50-700°C
- Luftmenge stufenlos 150-500 l/min
- im Koffer



Artikel-Nr. 427442

395,00€

● steinel

HG MH 7 KF Akku- Heißluftgebläse 18V AMP Share

- Arbeitstemperatur 9 Stufen 150-550°C
- Luftmenge 200 l/min
- 1 Akku 8.0 Ah AMP Share
- Schnellladergerät
- im Koffer



Artikel-Nr. 429538

419,00€

AMP Share = herstellerübergreifendes Akku-System, auch passend für STEINEL, BOSCH, FEIN, ...

10998400 TBE400/1 Stein-trennsäge 2,2 kW 230V



- stufenlos einstellbare Schnitttiefe
- Winkelschnittfunktion (Winkelanschlag), Gehrungsschnittfunktion (schwenkbarer Sägekopf) und Kappschnittfunktion
- Wasserwanne aus pulverbeschichtetem Stahl
- einfach auszutauschende elektrische Wasserpumpe
- einklappbare FüÙe und Transportgriffe
- max. Schnitttiefe 125 mm
- Schnittlänge 600 mm
- Sägeblattabmessung 400x25,4 mm
- Sägeblattdrehzahl 2800 1/min
- Gewicht 86 kg



Artikel-Nr. 430818

949,00€

Sägeblatt nicht im Lieferumfang enthalten!

passendes Sägeblatt zu TBE400/1



34431009 DCU Diamanttrennscheibe

- Anwendungsgebiete Baustellenmaterialien, Beton, Dachziegel und Naturstein
- Segmentierung Standard C73W
- Abmessung 400x25,4x3,2 mm



Artikel-Nr. 449803

198,00€

EZ360TD-SET Kit für Terrassendielen



2 x EZ360-45 Einhandzwinge

- 360° Dreh-Mechanismus ermöglicht das Platzieren der Griffeneinheit rund um die Schiene
- 12-stufiger Rastmechanismus zum sicheren Halten der gewählten Griffposition
- umsteckbar zum Spreizen
- Einhandbedienung ohne Kraftaufwand
- Spannkraft 1400 N
- Spannweite 450 mm
- Spreizweite vorne 195-615 mm
- Ausladung 80 mm



Anwendung

+ 1x EZ-TD Montageset für Terrassendielen

- zum schnellen & exakten Ausrichten von Terrassendielen, max. Breite 20 cm
- mögliche Terrassendielenabstände 6, 7, 8 und 10 mm
- Inhalt
 - 4 Spezialschutzkappen
 - 10 Abstandhalter



- im Karton

Artikel-Nr. 446100

59,90€

STE300-SET Decken- & Montagesützen Set



2 x STE300 Decken- und Montagestütze

- hochbelastbare Stahlrohre und rutschsichere PVC Kontaktflächen
- 2-Komponenten-Kunststogriff mit Pumpmechanismus für Einhandbedienung
- Einsatz in Schrägen von -45° bis +45° durch stufenlos schwenkbare Kontaktflächen
- max. Belastbarkeit 350 kg bei minimaler, 110 kg bei maximaler Auszugslänge
- Verstellweg 1700-3000 mm

+ 1x STE-LH Multifunktions- und Laserhalterung

+ 1x STE-DS Deckenstativ

+ 1x STE-BS Baustativ

+ 1x STE-BAG Kombitasche

- im Karton



Artikel-Nr. 446099

199,00€

TU-TRAGE-TFM-A Türfutter Montage Set



6 x TU Türfutterstrebe

- fixiert und stützt das Türfutter beim Ausschäumen der Mauerfuge schonend und exakt
- kreuzförmige Druckplatte mit umsteckbaren Klemnteilen für Futtertiefen von 6 bis 13 cm bzw. 13 bis 30 cm
- Spannweite 565-1010 mm

+ 6 x TFM-2K Türfutter Richtzwinge

- für schnelles, exaktes Ausrichten und Fixieren von Türfuttern

- in Nylon Tasche mit Rollen

Artikel-Nr. 446097

499,00€



TU-TRAGE-A Türfutter Montage Set



6 x TU Türfutterstrebe

- fixiert und stützt das Türfutter beim Ausschäumen der Mauerfuge schonend und exakt
- kreuzförmige Druckplatte mit umsteckbaren Klemnteilen für Futtertiefen von 6 bis 13 cm bzw. 13 bis 30 cm
- Spannweite 565-1010 mm
- in Nylon Tasche mit Rollen

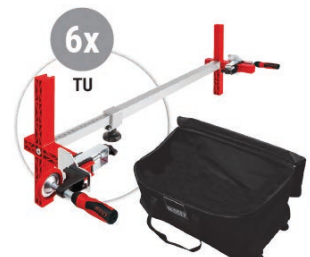

Artikel-Nr. 445200

319,00€

1101000 HK Stechbeitel Satz WS 6-tlg.

KIRSCHEN
HANDWERKZEUGE SEIT 1858

- mit Weißbuchenheft
- Inhalt 6, 10, 12, 16, 20, 26 mm
- im Holzkasten



Artikel-Nr. 444837

98,00€

1158000 Kurzbeitel WS

KIRSCHEN
HANDWERKZEUGE SEIT 1858

- mit Rotbuchenheft
- Breite 35 mm
- in Ledergürteltasche



Artikel-Nr. 446091

39,00€

3307000 Schnitzmesser Satz WS 3-tlg.

KIRSCHEN
HANDWERKZEUGE SEIT 1858

- mit Weißbuchenheft
- Inhalt: Kerbschnitzmesser doppelseitige, gebogene Schneide, Kerbschnitzmesser schmale, schräge Schneide und Kerbschnitzmesser gerade Schneide, runder Rücken
- in Veloursledertasche



Artikel-Nr. 446092

38,00€

4420240 Ryoba Zimmermannszugsäge

KIRSCHEN
HANDWERKZEUGE SEIT 1858

- für Längs- und Querschnitte
- beidseitig verzahnt, grob und fein
- mit Korkgriff
- Sägeblattlänge 240 mm



Artikel-Nr. 446093

29,00€

FMHT83552-1 FATMAX TradeLift Einhand Montagewerkzeug



STANLEY
FATMAX

- zum Heben, Senken, Spannen, Ausrichten, Stützen und Halten von schweren Objekten
- Hub Stufe 6 mm, Feinjustierung Stufe 2,5 mm
- Gesamthubkapazität 220 mm
- Tragfähigkeit 150 kg
- Inhalt 2 Stück



Anwendung



Neuheit

Artikel-Nr. 446101

128,00€

1596.805 Bit Holzspiralbohrer Satz HSS-G 5-tlg.



- Werkzeugaufnahme 6-kant Schaft
- Inhalt 3, 4, 5, 6, 8 mm
- Gesamtlänge 38, 44, 50, 50, 51 mm
- in Kunststoffbox



Artikel-Nr. 445601

29,90€

3574.504 Bohrer Senker Satz WS CV 5-tlg.



2100 Aufsteckversenker WS

- Inhalt 3, 4, 5, 6 mm

+ 3500 Holzspiralbohrer CV

- Werkzeugaufnahme Rundschaft
- Inhalt 3, 4, 5, 6 mm
- Gesamtlänge 61, 75, 86, 93 mm

+ 2108 Tiefenstellung

- passend für 2100 Aufsteckversenker
- inkl. Sechskantschlüssel
- im Holzkasten



Artikel-Nr. 445515

34,90€

1614.510 Kombi Satz WS 10-tlg.



1614 Bormax WS lang Zapfensenker

- Werkzeugaufnahme 6-kant Schaft
- Gesamtlänge 150 mm
- inkl. Zentrierbohrer
- Inhalt 40, 50, 60 mm

+ 1619 Führungzapfen WS

- passend zu 1614 Zapfensenker
- Inhalt 12, 14, 18 mm

+ 1410 Schlangenbohrer Lewis WS

- Werkzeugaufnahme 6-kant Schaft
- Gesamtlänge 320 mm
- Inhalt 12, 14, 18 mm

+ 1639 Bohrererlängerung

- Gesamtlänge 250 mm
- inkl. Meterstab und Innensechskantschlüssel
- im Holzkasten



Artikel-Nr. 446056

269,00€

1913K7-3 Parallelanschlag für Führungsschienen



- passend für MAKITA, FESTOOL und MILWAUKEE Führungsschienen
- werkzeuglos bedienbar
- präzise Abschnitte, max. Länge 790 mm
- inkl. 2 Unterführungen für Abschnitte unter Länge 255 mm
- im Karton



NEUHEIT

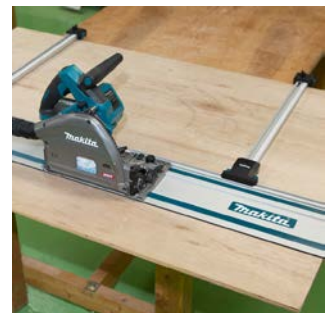

Artikel-Nr. 10095491

78,00€

Anwendung

FMST1-75763 FatMax Unterstellbock Paar

STANLEY
FATMAX

- robuste Metallausführung
- platzsparend zusammenklappbar
- V-förmige Nut ermöglicht Ablängen von Rundhölzern und Rohren
- Arbeitshöhe 83 cm
- max. Belastbarkeit 900 kg



Artikel-Nr. 445798

98,00€

1-93-951 FatMax Werkzeugtrage

STANLEY
FATMAX

- verschiedene Fächer und Taschen
- Boden Kunststoff wasserdicht
- Fassungsvermögen 19 l
- Abmessung 200 x 470 x 345 mm



Artikel-Nr. 444299

38,00€

1-92-978 Montagebox mobil

STANLEY
FATMAX

- 2 Rollen und Handgriff herausziehbar zum leichten Transport
- Ablage herausnehmbar
- Fassungsvermögen 90 l
- Abmessung 740 x 420 x 475 mm



Artikel-Nr. 444171

78,00€



1-55-120 FatMax PRO Fubar III Abbrucheisen

STANLEY
FATMAX

- aus einem Stück geschmiedet
- 5 in 1 Werkzeug: Vorschlaghammer, Greifer für Platten, Greifer für feinere Stemmarbeiten, Nagelheber und Stemmeisen
- Länge 762 mm



Artikel-Nr. 446094

98,00€



0-20-108 FatMax Multifunktionssäge

STANLEY
FATMAX

- umstellbar in 5 Positionen (45° und 90° Positionen)
- Länge 430 mm



Artikel-Nr. 446095

28,00€



2746 Tischwagen

fetra
Transportgeräte

- Traglast obere Ladefläche 80 kg
- Abmessung 1336 x 811 x 1039 mm
- 2 Böden Holzwerkstoffplatte Oberfläche Buchendekor, im Stahlrahmen liegend, Rand 12 mm hoch
- Gestell Stahlrohr pulverbeschichtet RAL 5007 brillantblau
- 2 Lenk- und 2 Bockrollen, TPE-Bereifung, Naben mit Rillenkugellager, Feststeller an den Lenkrollen



Artikel-Nr. 411704

287,00€

1722 Kompaktkarre Wuppi

fetra
Transportgeräte

- Traglast 200 kg
- Schaufelabmessung 425 x 165 mm
- Rahmenabmessung 570 x 445 x 1250 mm
- Abmessung zusammengeklappt 570 x 275 x 1250 mm
- Gestell Aluminium und Kunststoff, Schaufel Aluminium
- Lufträder 3.00-4, Schlauchbereifung



Artikel-Nr. 10039808

179,00€

TK1328 Treppenkarre

fetra
Transportgeräte

- für den sicheren Transport von runden Gütern wie Rollen, Kannen, Eimern usw.
- 2 fünfarmige Rad-Sterne
- Traglast 200 kg
- Schaufelabmessung 480x300 mm
- Rahmenabmessung 590x1300 mm
- Gestell Stahlrohr, Schaufel Stahlblech, pulverbeschichtet RAL 5007 brillantblau
- Lufträder 3.00-4, Schlauchbereifung



Artikel-Nr. 10038190

340,00€

55010 Master Set Schreiner

Anwendungsgebiete Fliesen, Keramik, Glas, Kunststoff und Metall

- Inhalt
- 1 Stück 3030 Dry Longlife Automatic Pencil
- 4050 Dry Ersatzminen Set Schreiner graphit H
- 4020 Dry Ersatzminen Set Basic graphit 2B, rot, gelb
- 7070 Fine Dry Longlife Automatic Pencil 0,9
- 7050 Fine Dry Ersatzminen Set graphit H
- 532/52 Classic Instant White Pen
- 150/46 Ink Tieflochmarker schwarz GRATIS
- in Nylon Tasche



Artikel-Nr. 540112

48,00€

55020 Master Set Installateur

Anwendungsgebiete Gummi nass und trocken, Fliesen, Keramik, Glas, Kunststoff, Metall, Stein, Beton und Edelstahl

- Inhalt
- 3030 Dry Longlife Automatic Pen
- 4030 Dry Ersatzminen Set graphit for all 2B
- 4040 Dry Ersatzminen Set blau, weiß, grün, wasserstrahlfest
- 150/46 Ink Tieflochmarker schwarz
- 532/52 Classic Instant White Pen
- 990/40 Visor permanent Industrial Marker Multi Use rot GRATIS
- in Nylon Tasche



Artikel-Nr. 540113

39,00€

55030 Master Set Zimmermann

Pica

Anwendungsgebiete Gummi nass und trocken, Fliesen, Keramik, Glas, Kunststoff, Edelstahl, Holz nass und trocken

- Inhalt
- 6060 BIG Dry Longlife Construction Marker
- 6045 BIG Dry Ersatzminen Set for all graphit, rot, weiß
- 3030 Dry Longlife Automatic Pen
- 4030 Dry Ersatzminen Set graphit for all 2B
- 990/40 Visor permanent Industrial Marker Multi Use rot GRATIS
- in Nylon Tasche



Artikel-Nr. 540114

49,00€

46Z BlackGiant Bar Nageleisen Set 3-tlg.



- aus einem Stück geschmiedet
- Nagelheber und Nagelzug
- Inhalt Länge 300, 610 und 930 mm
- im Karton



Artikel-Nr. 444270

48,00€

TOVE Nageleisen

- aus einem Stück handgeschmiedet
- Material schwedisches Federstahl, besonders leicht



Länge in mm	Artikel-Nr.	Preis € per Stück
600	DI705976	60,00€
900	DI705978	78,00€

698 Latthammer



- Ausführung geraute Bahn
- Kopfsicherung
- magnetischer Nagelhalter
- 2-Komponenten-Griff
- Gewicht ohne Stiel 600 g



Artikel-Nr. 444126

38,50€

3380.140 SECURAL Plus Schonhammer



- der Hammer für Ecken und Kanten
- Kopf und Stiel aus einem Stück, bruchsticher
- Schlageinsätze Polyurethan mittelhart, auswechselbar, rechteckig, leicht überstehend
- Schlageinsätze Abmessung 30x40 mm
- Gewicht mit Stiel 680 g



Speziell geformtes Griffende zum Eindrücken von Gummidichtungen unterschiedlichster Größen!

Artikel-Nr. 446055

25,90€

3027s024 Simplex Plusbox Galabau

HALDER 3027.260 Simplex Schonhammer

- für ergonomisches, rückschonendes Arbeiten
- Schlagfläche Ø 60 mm
- Schlageinsätze Gummi mit Standfuß / Superplastik

+ STABILA 19565 80 AS Wasserwaage

- Messgenauigkeit in Normalposition +/- 0,50 mm/m
- Messgenauigkeit in Umschlagposition +/- 0,75 mm/m
- 1 Horizontal-Libelle, 1 Vertikal-Libelle, 2 Messflächen
- Endkappen abnehmbar, stoßdämpfend, Rutsch-Stopper
- Länge 20 cm, im Karton



mit Standfuß



Artikel-Nr. 446078

48,00€

9855 Abmantelungsmesser

- mit Gleitschuh an der Spitze
- Griffe isoliert, VDE geprüft
- feststehende Hakenklinge, sichelförmig, Länge 38 mm, Radius 23,5 mm

Artikel-Nr. 402333

23,99€



TubiX Rohrabschneider

- QuickLock Einhandschnellfixierung
- für selbstständiges Halten und Klemmen am Rohr
- schnelles und präzises Positionieren des Schneirades an unterschiedlichen Rohrdurchmessern
- Anwendungsgebiete Rohre aus Kupfer, Messing und Edelstahl
- inkl. ausklappbarem Entgrater und Ersatzrad im Griffknauf



Wandstärke in mm	Ø in mm	Ø in mm	Artikel-Nr.	Preis € per Stück
-2	3-30	1/8 - 1 1/8	10098345	35,90€
-2	6-35	1/4 - 1 3/8	10043056	48,00€
-2	6-76	1/4 - 3	10044738	69,00€

Cobra Wasserpumpenzange



Abb. zeigt 10043044

Abb. zeigt 441729 - 441694

100 mm Artikel-Nr. 10043044
Schlüsselweite 24 mm
Kapazität für Rohre Ø 28 mm

18,50€

125 mm Artikel-Nr. 441729
Schlüsselweite 27 mm
Kapazität für Rohre Ø 30 mm

19,90€

150 mm Artikel-Nr. 441705
Schlüsselweite 30 mm
Kapazität für Rohre Ø 36 mm

19,90€

180 mm Artikel-Nr. 441689
Schlüsselweite 36 mm
Kapazität für Rohre Ø 42 mm

18,90€

250 mm Artikel-Nr. 441773
Schlüsselweite 46 mm
Kapazität für Rohre Ø 50 mm

19,90€

300 mm Artikel-Nr. 441783
Schlüsselweite 60 mm
Kapazität für Rohre Ø 70 mm

29,90€

400 mm Artikel-Nr. 441699
Schlüsselweite 95 mm
Kapazität für Rohre Ø 90 mm

47,90€

560 mm Artikel-Nr. 441694
Schlüsselweite 120 mm
Kapazität für Rohre Ø 115 mm

75,00€

902210BK BiX Schneider

- trennt Rohre spanlos und passt in die Faust
- drehbarer Messerblock zum Schneiden von Kunststoffrohren (Klinge mittig) oder Tropf- und Dichthülsen (Klinge außen)
- Schneidwerte Dichthülsen, HT- & Kunststoffrohre: Ø 20-50 mm

Artikel-Nr. 10075947

19,90€



902301BK DP50 Rohrabschneider

- in einem Schritt schneiden und anfasen
- Anwendungsgebiet gängige Hausabwasserrohre aus Kunststoff, Durchmesser 32, 40 und 50 mm, Wandstärke bis 2,4 mm
- inkl. werkzeuglos wechselbarer Wendeklinge

Artikel-Nr. 10044735

34,90€

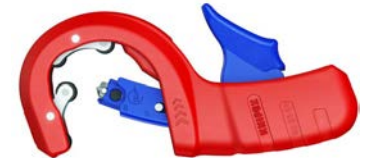

TwinGrip Frontgreifzange

- Front- und Seitengreiffunktion
- frontales Greifen flacher Werkstücke durch Dreipunkt-Anlage

150 mm Artikel-Nr. 10098347
Kapazität für Rohre Ø 3-16 mm

17,50€

200 mm Artikel-Nr. 10075949
Kapazität für Rohre Ø 4-22 mm

18,50€

250 mm Artikel-Nr. 10098346
Kapazität für Rohre Ø 5-27 mm

22,90€



Zangenschlüssel

- Zange und Schraubenschlüssel in einem
- zum Greifen, Halten, Pressen und Biegen

100 mm Artikel-Nr. 10075945
Schlüsselweite 21 mm

29,00€

125 mm Artikel-Nr. 441772
Schlüsselweite 7/8", 23 mm

15,80€

150 mm Artikel-Nr. 401687
Schlüsselweite 1", 27 mm

37,90€

180 mm Artikel-Nr. 441762
Schlüsselweite 1 1/2", 40 mm

43,90€

250 mm Artikel-Nr. 441695
Schlüsselweite 2", 52 mm

46,90€

300 mm Artikel-Nr. 441763
Schlüsselweite 2 1/2", 68 mm

58,90€

400 mm Artikel-Nr. 441764
Schlüsselweite 3 3/8", 85 mm

98,00€



05004281001 Zyklus Pocket Set 2 18-tlg.

- kompakte Zyklus Knarre mit integriertem Bit-Magazin
- magnetische Direktaufnahme macht aus der 3/8" Knarre gleichzeitig einen Bit-Ratschenschraubendreher mit 1/4" Bitaufnahme
- frei schwenkbarer Knarrenkopf mit 5 definierten Fixierungen
- Feinzahn-Umschaltknarre (72 Zähne), für einen niedrigen Rückholwinkel von nur 5°, von Rechts- auf Linksgang umschaltbar
- Inhalt:
 - Zyklus Knarre
 - 75 mm Universalhalter
 - 25 mm Bit PH1, PH2, PZ1, PZ2
 - 25 mm Bit TX10, TX15, TX20, TX25
 - 25 mm Bit Hex 3, 4, 5, 6
 - 3/8" Steckschlüsseinsatz 8, 10, 13
- in Tasche



Artikel-Nr. 443735

89,00€

0502347100 Kraftform Kompakt 400 RA Set 1 17-tlg.

- Quergriff-Bit-Handhalter mit Ratschenfunktion und Rapidaptor Schnellwechselfutter für 1/4" Bits
- integrierte Ratsche mit Feinverzahnung (80 Zähne), für einen niedrigen Rückholwinkel von nur 4,5°, von Rechts- auf Linksgang umschaltbar
- Rapidaptor-Bithalter mit Schnelldrehhülse für schnellen Bitwechsel
- Inhalt:
 - Quergriff-Bit-Handhalter
 - 89 mm Bit PH2, PH3
 - 89 mm Bit PZ2, PZ3
 - 89 mm Bit TX10, TX15, TX20, TX25, TX30, TX40
 - 89 mm Bit Hex 3, 4, 5, 6, 8
 - 89 mm Bit SL 1x5,5
- in Tasche



Artikel-Nr. 443738

78,00€

05136026001 Kraftform Kompakt SH 2 Sanitär 15-tlg.

- Inhalt:
 - 395 HO Steckschlüssel Schraubendreher Hex 10x90, 13x90 mm
 - 932 A Schlitzschraubendreher 1,2x7x125 mm
 - 6001 Joker Switch Maul Ringratschen Schlüssel umschaltbar 10x159, 13x179 mm
 - 950 SPKL HF Winkelschlüssel Multicolour metrisch mit Haltefunktion 3x123, 4x137, 5x154, 6x172 mm
 - 817 VDE Kraftform Handhalter 98 mm
 - VDE 62 iS Kraftform Kompakt Klinge PH1x154, PH2x154 mm
 - VDE 62 iS Kraftform Kompakt Klinge Schlitz 0,6x3,5x154, 1x5,5x154 mm
 - Phasenprüfer
- in Tasche



Artikel-Nr. 10056914

98,00€

05004284001 Zyklus Pocket Set 3 27-tlg.

- kompakte Zyklus Knarre mit integriertem Bit-Magazin
- magnetische Direktaufnahme macht aus der 3/8" Knarre gleichzeitig einen Bit-Ratschenschraubendreher mit 1/4" Bitaufnahme
- frei schwenkbarer Knarrenkopf mit 5 definierten Fixierungen
- Feinzahn-Umschaltknarre (72 Zähne), für einen niedrigen Rückholwinkel von nur 5°, von Rechts- auf Linksgang umschaltbar
- Inhalt:
 - Zyklus Knarre
 - 125 mm Zyklus Verlängerung
 - 75 mm Universalhalter
 - 3/8" Steckschlüsseinsatz 6, 7, 8, 9, 10, 11, 12, 13, 14, 15, 16, 17
 - 25 mm Bit PH1, PH2, PZ1, PZ2
 - 25 mm Bit TX10, TX15, TX20, TX25
 - 25 mm Bit Hex 3, 4, 5, 6 mm
- in Tasche



Artikel-Nr. 443762

99,00€

PRO SDS plus Bodenschaber

- für schnelles Entfernen von Fliesen
- Blatt austauschbar
- Anwendungsgebiet Fliesen
- Werkzeugaufnahme SDS plus
- Gesamtlänge 290 mm
- Breite 130 mm



Artikel-Nr. 10096857

76,00€

PRO SDS max Bodenschaber

- für schnelles Entfernen von Fliesen
- Blatt austauschbar
- Anwendungsgebiet Fliesen
- Werkzeugaufnahme SDS max
- Gesamtlänge 635 mm
- Breite 152 mm

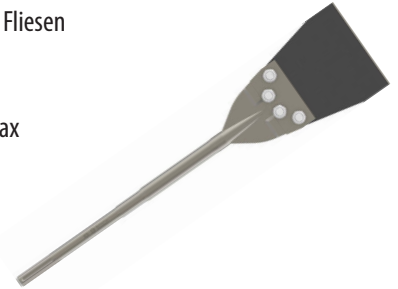

Artikel-Nr. 10096944

109,00€

EXPERT SDS Clean Adapter

- bis zu 25 mal bessere Staubreduzierung beim Bohren in Stahlbeton und Mauerwerk
- Particle Control hocheffizienter Abtransport von Staub
- geeignet für SDS plus und SDS max Bohrer Durchmesser 5-16 mm



Artikel-Nr. 10096366

15,70€

S 611 DF „heavy for Wood and Metal“ Säbelsägeblatt

- für Tauchschnitte
- Anwendungsgebiete Holz mit Nägeln, Kunststoff und Aluminium
- Gesamtlänge 150 mm
- Schneidenlänge 100 mm
- Inhalt 25 Stück

+ 2 x MILWAUKEE 4932471417 Schnitenschutz Handschuhe

- Klasse A
- Größe 9



Artikel-Nr. 411134

49,00€

EXPERT SDS plus 8X Clean Absaug Hammerbohrer

- bis zu 25 mal bessere Staubreduzierung als ein BOSCH EXPERT SDS plus 7X Hammerbohrer
- Particle Control hocheffizienter Abtransport von Staub
- Werkzeugaufnahme SDS plus
- Voll-Carbide-Kopf mit 4 Schneiden
- lange Lebensdauer beim Bohren von Stahlbeton
- extrem robuste Bohrspitze mit Carbide Technology
- hochbeständige Bohrspitzenverbindung
- Anwendungsgebiete Stahlbeton und Mauerwerk



BG Bau Prämie bis zu 50% max. 200,00 €
Infos auf www.bgbau.de

Größe in mm	Artikel-Nr.	Preis € per Stück
6 x 100 x 225	10096946	22,00€
6,5 x 100 x 225	10096947	23,00€
8 x 100 x 225	10096948	20,00€
10 x 100 x 225	10096949	23,00€
12 x 200 x 350	10096472	30,00€
14 x 200 x 360	10096496	37,00€
14 x 400 x 550	10096518	47,00€
16 x 200 x 350	10096506	43,00€
18 x 400 x 550	10096533	65,00€
20 x 400 x 550	10096535	66,00€

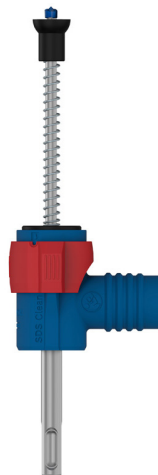

EXPERT SDS plus 7X Hammerbohrer Satz 7-tlg.

- Voll-Carbide-Kopf mit 4 Schneiden
- lange Lebensdauer beim Bohren von Stahlbeton
- extrem robuste Bohrspitze mit Carbide Technology
- hochbeständige Bohrspitzenverbindung
- Anwendungsgebiete Weichgestein, harter Stein, Beton, Stahlbeton und Betonblockstein
- Werkzeugaufnahme SDS plus
- Inhalt 5/6/8x50x115 mm, 6/8/10/12x100x165 mm
- in Kunststoffkassette



Artikel-Nr. 416027

29,00€

PRO SDS plus 5C Meißel Satz 3-tlg.

- selbstschärfend
- Anwendungsgebiete Beton, Betonblockstein, Kalk- und Sandstein, Backstein und Ziegelstein
- Werkzeugaufnahme SDS plus
- Gesamtlänge 250 mm
- Inhalt: Flachmeißel Breite 20 mm, Fliesenmeißel Breite 40 mm, Spitzmeißel



Artikel-Nr. 10075729

29,00€

PRO SDS max 5C RTec Sharp Meißel Satz 4-tlg.

- RTec schnelleres Vorankommen
- selbstschärfend, geripptes Design für weniger Verkleben
- Anwendungsgebiete Beton, Betonblockstein, Kalk- und Sandstein, Backstein und Ziegelstein
- Werkzeugaufnahme SDS max
- Gesamtlänge 400 mm
- Inhalt: je 2 Stück Flachmeißel Breite 25 mm und Spitzmeißel
- in Kunststoffbox



Artikel-Nr. 10049430

45,00€

PRO SDS plus 5C Spitzmeißel

- selbstschärfend, geripptes Design für weniger Verkleben
- Anwendungsgebiete Beton, Mauerwerk und Ziegelstein
- Werkzeugaufnahme SDS plus
- Gesamtlänge 250 mm



Artikel-Nr. 415791

9,25€

PRO SDS plus 5C Flachmeißel

- selbstschärfend, geripptes Design für weniger Verkleben
- Anwendungsgebiete Beton, Mauerwerk und Ziegelstein
- Werkzeugaufnahme SDS plus
- Gesamtlänge 250 mm
- Breite 20 mm



Artikel-Nr. 415792

9,25€

PRO SDS plus 5C Spatmeißel

- selbstschärfend
- Anwendungsgebiete Backstein und Mörtel
- Werkzeugaufnahme SDS plus
- Gesamtlänge 250 mm



Breite 40 mm

Artikel-Nr. 415794

16,90€

Breite 60 mm

Artikel-Nr. 415835

19,50€

PRO SDS plus 5C Fliesenmeißel

- selbstschärfend
- Anwendungsgebiet Fliesen
- Werkzeugaufnahme SDS plus
- Gesamtlänge 260 mm
- Breite 40 mm



Artikel-Nr. 415795

16,15€

S 1122 BF „flexible for Metal“ Säbelsägeblatt

- für flexible, bündige und schnelle Schnitte
- Anwendungsgebiete Nichteisenmetall und Stahl
- Gesamtlänge 225 mm
- Schneidenlänge 175 mm
- Inhalt 100 Stück

100x



Artikel-Nr. 10003119

186,00€

S 922 BF „flexible for Metal“ Säbelsägeblatt

- für flexible, bündige und schnelle Schnitte
- Anwendungsgebiete Nichteisenmetall und Stahl
- Gesamtlänge 150 mm
- Schneidenlänge 100 mm
- Inhalt 100 Stück

100x



Artikel-Nr. 10046528

148,00€

S 611 DF „heavy for Wood and Metal“ Säbelsägeblatt

- für Tauchschnitte
- Anwendungsgebiete Holz mit Nägeln, Kunststoff und Aluminium
- Gesamtlänge 150 mm
- Schneidenlänge 100 mm
- Inhalt 100 Stück

100x



Artikel-Nr. 411132

158,00€

S 644 D „top for Wood“ Säbelsägeblatt

- für Kurven- und Tauchschnitte
- Anwendungsgebiete Bauholz
- Gesamtlänge 150 mm
- Schneidenlänge 100 mm
- Inhalt 100 Stück

100x



Artikel-Nr. 10003117

129,00€

S 1122 HF DF „flexible for Wood and Metal“ Säbelsägeblatt

- für flexible, bündige und schnelle Schnitte
- Anwendungsgebiete Holz mit Nägeln, Metallblech, Rohre und Aluminiumprofile
- Gesamtlänge 225 mm
- Schneidenlänge 175 mm
- Inhalt 100 Stück

100x



Artikel-Nr. 10075872

158,00€

EXPERT Carbide S 956 DHM „Window Demolition“ Säbelsägeblatt

- hält bis zu 50-mal länger als ein S 611 DF Blatt in zähen Materialien
- herausragende Lebensdauer in Fenstern aus jedem Material
- für Tauchschnitte
- Anwendungsgebiete Holz mit zähem Metall, Kunststoff & Aluminium
- Gesamtlänge 150 mm
- Schneidenlänge 100 mm
- Inhalt 10 Stück

10x



Artikel-Nr. 10070732

59,00€

DB 600 F Supra Diamantbohrer

- Werkzeugaufnahme 6-kant Schaft
- Anwendungsgebiete Feinsteinzeug, Kacheln und Ofenkacheln glasiert
- Klasse Supra
- Ausführung vakuumgelötet
- integriertes Kühlwachs, Verwendung ohne Kühlwasser



Ø in mm	Segmenthöhe in mm	Gesamtlänge in mm	Artikel-Nr.	Preis € per Stück
6	10	32	405384	34,00€
8	10	40	405398	38,00€
10	10	40	405385	41,00€
12	10	40	405386	48,00€
14	10	40	405399	55,00€

A60TZ Special Trennscheibe

- Hochleistungsprodukt
- Anwendungsgebiete Stahl, Edelstahl und NE-Metalle
- Abmessung 125x22,23x1 mm
- Inhalt 25 Stück
- im Karton



Artikel-Nr. 447718

bei Abnahme von 25 Stück
Stückpreis

1,25€

bei Abnahme von 100 Stück
Stückpreis

0,99€

DK 600 F Supra Trockenbohrkrone

- Werkzeugaufnahme M14
- Anwendungsgebiete Feinsteinzeug, Fliesen und Kacheln
- Klasse Supra
- Ausführung vakuumgelötet
- integriertes Kühlwachs, Verwendung ohne Kühlwasser



Ø in mm	Segmenthöhe in mm	Gesamtlänge in mm	Artikel-Nr.	Preis € per Stück
6	10	35	405575	32,00€
8	10	35	405576	34,00€
10	10	35	405577	35,00€
12	10	35	405578	37,00€

5 x KLINGSPOR DT 900 U Special Diamanttrennscheibe

- Anwendungsgebiete Baustellenmaterialien, Beton, Altbeton armiert, Kalksandstein und Hartgestein
- Segmentierung Turbo, Diamanten titanbeschichtet
- Ausführung lasergeschweißt
- Abmessung 230x22,23x2,6 mm



+ 2 x MILWAUKEE 4932471417
Schnittschutz Handschuhe

- Klasse A
- Größe 9

+ 3 x MILWAUKEE 4932471418
Schnittschutz Handschuhe

- Klasse A
- Größe 10



Artikel-Nr. 412727

249,00€

100 x KLINGSPOR A 100 Trennscheibe

- sehr gutes Preis- / Leistungsverhältnis
- Anwendungsgebiete Stahl und Edelstahl
- Abmessung 125x22,23x1 mm

+ MILWAUKEE 4932480582 Multi Bit Schraubendreher 14-tlg.

- mit Ratschenfunktion
- Bit Aufbewahrung im Handgriff
- Wechselklingen Bits PH, PZ, TX, Hex, SL
- Bithalter 1/4"



100x



Artikel-Nr. 10052190

64,90€

DT900ACR Special Diamanttrennscheibe

- Anwendungsgebiete Baustellen-materialien, Beton, Glas, Holzwerkstoffe, Kunststoff, Gummi und Metall
- Segmentierung eng verzahnt
- Ausführung vakuumgelötet



Abmessung in mm	Artikel-Nr.	Preis € per Stück
115x22,23x2,8	10028898	39,00€
125x22,23x2,8	10028899	49,00€
230x22,23x3,1	10028900	98,00€

Spiralbohrer Satz ULTIMATECUT HSS-G mit FLOWSTEP Spitze

- 5 x mehr Bohrungen möglich
- bis zu 50% schnelleres Bohren
- extrem kräfteschonend
- Dreiflächenschaft
- Anwendungsgebiete Stahl, Aluminium, Messing, Bronze, Kunststoff, Holz & Gusseisen
- in Kunststoffkassette

259214RO 19-tlg.
Inhalt 1/1,5/2/2,5/3/3,5/4/4,5/5/5,5/6/6,5/7/7,5/8/8,5/9/9,5/10 mm

Artikel-Nr. 413632

74,00€

259215RO 25-tlg.
Inhalt 1/1,5/2/2,5/3/3,5/4/4,5/5/5,5/6/6,5/7/7,5/8/8,5/9/9,5/10/10,5/11/11,5/12/12,5/13 mm

Artikel-Nr. 413633

109,00€



Spiralbohrer Satz ULTIMATECUT HSSE-Co 5 mit FLOWSTEP Spitze

- 5x mehr Bohrungen möglich
- bis zu 50% schnelleres Bohren
- extrem kräfteschonend
- Dreiflächenschaft
- Anwendungsgebiete Edelstahl, Stahl, Aluminium, Messing, Bronze, Kunststoff, Holz und Gusseisen
- in Kunststoffkassette

259214ERO 19-tlg.
Inhalt 1/1,5/2/2,5/3/3,5/4/4,5/5/5,5/6/6,5/7/7,5/8/8,5/9/9,5/10 mm

Artikel-Nr. 413640

93,00€

259215ERO 25-tlg.
Inhalt 1/1,5/2/2,5/3/3,5/4/4,5/5/5,5/6/6,5/7/7,5/8/8,5/9/9,5/10/10,5/11/11,5/12/12,5/13 mm

Artikel-Nr. 413641

129,00€



Spiralbohrer Satz HSSE-Co 5

- Dreiflächenschaft
- Anwendungsgebiete Stahl, rostfreier Stahl, Aluminium, Messing, Bronze, Kunststoff und Gusseisen
- in Kunststoffkassette

228214RO 19-tlg.
Inhalt 1/1,5/2/2,5/3/3,5/4/4,5/5/5,5/6/6,5/7/7,5/8/8,5/9/9,5/10 mm

Artikel-Nr. 440726

58,00€

228215RO 25-tlg.
Inhalt 1/1,5/2/2,5/3/3,5/4/4,5/5/5,5/6/6,5/7/7,5/8/8,5/9/9,5/10/10,5/11/11,5/12/12,5/13 mm

Artikel-Nr. 440727

118,00€



A214200RO Spiralbohrer Magazin TERRAX HSS-G 170-tlg.

- Zylinderschaft
- Anwendungsgebiete Stahl, rostfreier Stahl, Aluminium, Messing, Bronze, Kunststoff und Gusseisen
- Inhalt
 - je 10 Stück 1/1,5/2/2,5/3/3,5/4/4,5/5/ 5,5/6/6,5/7/7,5/8 mm
 - je 5 Stück 8,5/9/9,5/10 mm
- in Kunststoffmagazin

Artikel-Nr. 440731

99,00€



245051RO Maschinengewindebohrer Satz HSSE-Co 5 14-tlg.

- Vierkantschaft / Zylinderschaft
- Anwendungsgebiete Stahl, rostfreier Stahl, Aluminium, Messing, Bronze, Kunststoff und Gusseisen
- Inhalt
 - Maschinengewindebohrer M3/M4/M5/M6/M8 M10/M12
 - Spiralbohrer 2,5/3,3/4,2/5,0/ 6,8/8,5/10,2 mm
- in Kunststoffkassette

Artikel-Nr. 440722

59,00€



101626PRO Stufenbohrer Satz ULTIMATECUT HSS RUnATEC mit FLOWSTEP Spitze 3-tlg.

- 6x mehr Bohrungen möglich
- bis zu 75% schnelleres Anbohren
- perfektes Zentrieren
- Dreiflächenschaft
- Anwendungsgebiete Stahl, Aluminium, Messing, Bronze, Kunststoff, Holz und Gusseisen
- Inhalt 5-12/6-20/8-30 mm
- in Kunststoffkassette

Artikel-Nr. 413630

98,00€



116002 Frässtift Satz HM 10-tlg.

- Zylinderschaft
- Anwendungsgebiete Stahl, rostfreier Stahl, Messing, Gusseisen & Titan
- Inhalt
(je 1 Frässtift 6 mm, 1 Frässtift 12 mm)
2 Frässtifte Form B, Zylinder (ZYAS) mit Stirnverzahnung
2 Frässtifte Form C, Walzenrund (WRC)
2 Frässtifte Form G, Spitzbogen (SPG)
2 Frässtifte Form F, Rundbogen (RBF)
2 Frässtifte Form D, Kugel (KUD)
- in Mini Box



Artikel-Nr. 414658

99,00€

Maschinengewindebohrer Satz HSSE-Co 5 5-tlg.

- Vierkantschaft
- Anwendungsgebiete Stahl, rostfreier Stahl, Aluminium, Messing, Bronze, Kunststoff und Gusseisen
- Inhalt M3/M4/M5/M6/M8
- in Kunststoffbox



Artikel-Nr. 441015

34,90€

Lieferung solange Vorrat reicht!

INT600P Lochsägen Satz HSS Bimetall 9-tlg.

- höhere Wandstärke für bessere Standzeit, reduzierten Zahnabriss und optimiertes Zahndesign
- Anwendungsgebiete Holz, Holz mit Nägeln, Nichteisenmetall, Kunst- und Verbundstoffe, Metall, Edelstahl, Gipsfaserplatten und Zementfaserplatten
- Inhalt
je 1 Lochsäge 19/22/38/44/68 mm
2 Halter inkl. Zentrierbohrer
- im Kunststoffkoffer



Artikel-Nr. 413868

118,00€

30404-INT1900L Lochsägen Satz HSS Bimetall 21-tlg.

- höhere Wandstärke für bessere Standzeit, reduzierten Zahnabriss und optimiertes Zahndesign
- Anwendungsgebiete Holz, Holz mit Nägeln, Nichteisenmetall, Kunst- und Verbundstoffe, Metall, Edelstahl, Gipsfaserplatten und Zementfaserplatten
- Inhalt
je 1 Lochsäge 19/22/25/29/35/38/44/51/57/68/76/83/92/95/105/121 mm
2 Halter inkl. Zentrierbohrer
3 Ersatz Zentrierbohrer
- im Kunststoffkoffer



Artikel-Nr. 414642

318,00€

19819 Classic Set 70 Wasserwaage Satz 3-tlg.

- Messgenauigkeit in Normalposition +/- 0,50 mm/m
- 1 Horizontal-Libelle, 1 Vertikal-Libelle, 1 beschichtete Messfläche
- Inhalt Länge 40, 60, 100 cm



Artikel-Nr. 10045702

39,00€

TECH 196 DL Elektronik Wasserwaage

- Genauigkeit bei elektronischer Neigungsmessung 0° und 90° +/- 0,05°
- Genauigkeit bei elektronischer Neigungsmessung 1° bis 89° +/- 0,10°
- Messgenauigkeit in Normalposition +/- 0,50 mm/m
- Messgenauigkeit in Umschlagposition +/- 0,50 mm/m
- Messmodi °, %, mm/m, inch/ft
- 2 Digital-Displays, 2 Messflächen
- Endkappen abnehmbar, stoßdämpfend, Rutsch-Stopper
- Schutzart IP 67, staubdicht, Schutz gegen Wasser max. Tiefe 1 m, Dauer 30 Minuten
- kalibrierungsfrei

Länge in cm	Artikel-Nr.	Preis € per Stück
23	443755	129,00 €
183	443749	214,00€

101 Schraubstock

- Material Stahl geschmiedet, unzerbrechlich
- **auswechsel-, wend- und anschraubbare Backen**
- inkl. 1 Backenpaar mit glatter und geriffelter Arbeitsfläche und Vorbereitung für Spindelschlüsselarretierung



Backenbreite in mm	Spannweite in mm	Spanntiefe in mm	Rohrspannbacken Ø mm	Artikel-Nr.	Preis € per Stück
120	150	65	16-55	442455	189,00€
140	200	80	27-70	442512	259,00€
160	225	100	27-100	442513	348,00€

116 Wechselbacken

- mit Skala zum einfachen Messen und Ablängen
- Material Aluminium, Vorteile Schutz vor Beschädigung des Werkstücks, bessere Leitfähigkeit beim Schweißen, ideal für die Bearbeitung von Edelstahl
- anschraubbar
- glatte und geriffelte Arbeitsfläche

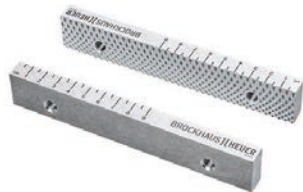

Backenbreite in mm	Artikel-Nr.	Preis € per Stück
120	412585	57,00€
140	412586	61,00€
160	412587	69,00€

116 Wechselbacken

- mit Skala zum einfachen Messen und Ablängen
- Material Aluminium, Vorteile Schutz vor Beschädigung des Werkstücks, bessere Leitfähigkeit beim Schweißen, ideal für die Bearbeitung von Edelstahl
- anschraubbar
- 1 waagrechtes und 3 senkrechte Prismen in der Arbeitsfläche



Backenbreite in mm	Artikel-Nr.	Preis € per Stück
120	412591	148,00€
140	412592	164,00€
160	412593	177,00€

194 Werkstückauflage

- dritte Hand beim Einspannen von Werkstücken
- Trägerarmköpfe drehbar, auf verschiedene Einspannhöhen stufenlos einstellbar, bei Nichtgebrauch komplett einfahrbar
- Montage auf Schraubstocklaschen



Backenbreite in mm	Artikel-Nr.	Preis € per Stück
120	412594	99,00€
140	412595	124,00€
160 / 180	412596	139,00€

193 Sechskantaufsatz

- Material Stahl verzinkt, gehärtet
- zum Einspannen von Werkzeugen mit Drehmomentschlüssel für gleichbleibende Klemmkraft
- Montage direkt auf den Spindelkopf, nach Herausnehmen des Spindelschlüssels
- inkl. Spindelschlüssel mit anschraubbaren Sicherungsringen



Backenbreite in mm	Artikel-Nr.	Preis € per Stück
120	412597	59,00€
140	412598	59,00€
160 / 180	412599	89,00€

Everest Plus 2E gebördelte Stufen Schiebeleiter 2-tlg.

- die Schiebeleiter mit 80 mm tiefen Stufen statt Sprossen in der Oberleiter
- höhenverstellbar im Raster von 280 mm
- Oberleiter mit Kunststofflaufrollen ausgestattet
- sichere Arretierung durch Haken mit Abhebesicherung
- Leiterbreite 420 mm

Leiterlänge, ausgefahren	m	4,20	5,32	6,44
Leiterlänge, eingefahren	m	2,52	3,08	3,64
Arbeitshöhe	m	4,90	5,95	7,00
Quertraverse	m	0,90	1,00	1,10
Stufen- und Sprossenanzahl		2x8	2x10	2x12
Holmhöhe	mm	73	73	73
Gewicht	kg	11,5	13,9	17,0
Artikel-Nr.		530536	530537	530538
Preis	€	399,00	478,00	529,00



XL Step Arbeitspodest

- Plattformgröße 400 x 300 mm

Plattformhöhe	m	0,49	0,74	0,99
Arbeitshöhe	m	2,49	2,74	2,99
Grundfläche	m	0,60 x 0,64	0,68 x 0,82	0,76 x 0,99
Stufen- und Sprossenanzahl		2x2	2x3	2x4
Gewicht	kg	4,7	6,1	7,8
Artikel-Nr.		10042031	10042225	10043438
Preis	€	138,00	178,00	226,00



BG Bau Prämie bis zu
50% max. 300,00 €
Infos auf www.bgbau.de

XL Step Arbeitspodest

- Plattformgröße 600 x 300 mm

Plattformhöhe	m	0,49	0,74	0,99
Arbeitshöhe	m	2,49	2,74	2,99
Grundfläche	m	0,80 x 0,64	0,88 x 0,82	0,95 x 0,99
Stufen- und Sprossenanzahl		2x2	2x3	2x4
Gewicht	kg	5,6	7,4	9,3
Artikel-Nr.		10044939	10045227	10045304
Preis	€	147,00	192,00	245,00



BG Bau Prämie bis zu
50% max. 300,00 €
Infos auf www.bgbau.de

Nova B gebördelte Stufen Stehleiter

- die robuste, beidseitig begehbare Stufen Stehleiter
- patentierte Stufenkonstruktion: robust, stabil, dauerhaft

Leiterlänge	m	0,68	0,91	1,15	1,37	1,61	1,84	2,30
senkrechte Leiterhöhe	m	0,64	0,85	1,07	1,29	1,50	1,72	2,15
Arbeitshöhe	m	2,10	2,30	2,55	2,75	3,00	3,20	3,65
untere, äußere Breite	m	0,44	0,47	0,48	0,52	0,54	0,56	0,61
Holmhöhe	mm	48	48	48	48	48	48	48
Stufenanzahl		2x3	2x4	2x5	2x6	2x7	2x8	2x10
Gewicht	kg	5,80	8,10	10,20	12,40	14,60	16,90	21,50
Artikel-Nr.		530442	530443	530444	530445	530474	530446	530447
Preis	€	128,00	157,00	188,00	219,00	249,00	278,00	299,00



Crestastep B Holz Stufen Stehleiter

- die bequemste Holzleiter für Maler: auf Stufen sicher arbeiten
- 80 mm tiefe Stufen für ermüdungsfreies Stehen
- niedrige Temperaturleitfähigkeit
- Holme aus hochwertigem Nadelholz, Stufen aus Buche

Leiterlänge	m	1,25	1,53	1,81	2,09	2,37	2,93
senkrechte Leiterhöhe	m	1,19	1,45	1,72	1,98	2,27	2,74
Arbeitshöhe	ca. m	2,50	2,80	3,05	3,30	3,60	4,10
untere, äußere Breite	m	0,48	0,51	0,54	0,57	0,60	0,66
Holmhöhe	mm	66	66	66	66	66	66
Stufenanzahl		2x4	2x5	2x6	2x7	2x8	2x10
Gewicht	kg	8,50	10,30	12,00	14,30	17,20	19,80
Artikel-Nr.		530100	530101	530102	530103	530104	530105
Preis	€	128,00	148,00	169,00	189,00	219,00	268,00



Variotec V gebördelte Teleskop Mehrzweckleiter 4-tlg.

- multifunktionale, ausziehbare und treppengängige Leiter mit kompaktem Transportmaß in robuster, langlebiger Ausführung
- gewünschte Arbeitshöhe im Sprossenabstand von 280 mm einstellbar

Leiterlänge als Anlegeleiter	m	4,17	5,29	6,40	9,73
senkrechte Höhe als Stehleiter	m	2,20	2,70	3,09	6,94
Arbeitshöhe als Anlegeleiter	m	4,95	6,05	7,10	4,14
Arbeitshöhe als Stehleiter	m	3,40	3,90	4,40	10,20
Maße zusammengeklappt	m	1,30x0,64x0,21	1,58x0,71x0,21	1,86x0,78x0,21	1,20
Holmhöhe	mm	60	60	60	3x14
Sprossenanzahl		4x4	4x5	4x6	98
Gewicht	kg	15,00	18,00	22,00	36,60
Artikel-Nr.		10091149	10091150	10091151	10091075
Preis	€	429,00	498,00	595,00	998,00



9222300110 professional KD 3200 C1 Kabeltrommel

- Trommelkörper aus Kunststoff-Gummi-Mischung
- Stecker CEE 400V/16A
- 1 x Steckdose CEE 400V/16A, 2 x Schutzkontakt-Steckdosen 230V mit selbstschließenden Deckeln
- Kabel H07RN-F 5G2,5, Gummi-Neopren, Länge 30 m
- Schutzart IP44, Schutz gegen Eindringen von Fremdkörpern, Schutz gegen Spritzwasser
- DGUV-I 203-006 K2, für den rauen Betrieb

+ 1173070010 CL 1050 MA LED Akku Strahler

- stufenlos schwenkbar
- integrierte USB C Powerbank
- kann montiert mit Klemmvorrichtung betrieben werden (max. Klemmbreite 55 mm)
- integrierter Li-Ion Akku 3,7V/2,5 Ah
- inkl. USB C Ladekabel
- 3 Schaltstufen 100% - 50% - 25%
- Leistungsaufnahme 10 W
- Lichtstrom 950 lm
- Farbtemperatur 6350 K
- Schutzart IP65, staubdicht, Schutz gegen Strahlwasser
- DGUV-I 203-006 K2, für den rauen Betrieb
- Schlagfestigkeit IK08



Artikel-Nr. 452562

218,00€

9201500210 professional KA 5110 5 Kabeltrommel

- Trommelkörper aus Kunststoff-Gummi-Mischung
- Stecker 230V
- 5 x Schutzkontakt-Steckdosen 230V mit selbstschließenden Deckeln
- Kabel H07BQ-F 3G1,5, Polyurethan, Länge 50 m
- Schutzart IP44, Schutz gegen Eindringen von Fremdkörpern, Schutz gegen Spritzwasser
- DGUV-I 203-006 K2, für den rauen Betrieb

+ 1173070010 CL 1050 MA LED Akku Strahler

- stufenlos schwenkbar
- integrierte USB C Powerbank
- kann montiert mit Klemmvorrichtung betrieben werden (max. Klemmbreite 55 mm)
- integrierter Li-Ion Akku 3,7V/2,5 Ah
- inkl. USB C Ladekabel
- 3 Schaltstufen 100% - 50% - 25%
- Leistungsaufnahme 10 W
- Lichtstrom 950 lm
- Farbtemperatur 6350 K
- Schutzart IP65, staubdicht, Schutz gegen Strahlwasser
- DGUV-I 203-006 K2, für den rauen Betrieb
- Schlagfestigkeit IK08



Artikel-Nr. 452568

189,00€

9192330100 professionalLINE SC 3200 Kabeltrommel

- Trommelkörper aus Stahlblech, Vorder- und Rückseite schutzisoliert
- Stecker 230 V
- optische Bereitschaftsanzeige im Steckdoseneinsatz
- 4 x Schutzkontakt-Steckdosen 230V mit selbstschließenden Deckeln
- Kabel H07RN-F 3G2,5, Gummi-Neopren, Länge 33 m
- Schutzart IP44, Schutz gegen Eindringen von Fremdkörpern, Schutz gegen Spritzwasser
- BGI 608, K2, für den rauen Betrieb



Artikel-Nr. 448713

119,00€

9191400110 professional SC 4100 Kabeltrommel

- Trommelkörper aus Stahlblech, Vorder- und Rückseite schutzisoliert
- Stecker 230 V
- optische Bereitschaftsanzeige im Steckdoseneinsatz
- 4 x Schutzkontakt-Steckdosen 230V mit selbstschließenden Deckeln
- Kabel H07RN-F 3G1,5, Gummi-Neopren, Länge 40 m
- Schutzart IP44, Schutz gegen Eindringen von Fremdkörpern, Schutz gegen Spritzwasser
- DGUV-I 203-006 K2, für den rauen Betrieb
- + BRENNENSTUHL 1081000 Trommeltritt
- zur Fixierung der Kabeltrommel am Boden erleichtert das Aufrollen des Kabels



Artikel-Nr. 452563

109,00€

9231250100 professional Kabeltrommel 300 KU 2100

- Trommelkörper aus Spezialkunststoff auf verzinktem Tragegestell
- Stecker 230 V
- 5 x Schutzkontakt-Steckdosen 230V mit selbstschließenden Deckeln
- Kabel H07RN-F 3G1,5, Gummi-Neopren, Länge 25 m
- Schutzart IP44 Schutz gegen Eindringen von Fremdkörpern, Schutz gegen Spritzwasser
- DGUV-I 203-006 K2, für den rauen Betrieb

+ 1081000 Trommeltritt

- zur Fixierung der Kabeltrommel am Boden - erleichtert das Aufrollen des Kabels



Artikel-Nr. 452564

59,00€

9232250100 professional Kabeltrommel 300 KU 2200

- Trommelkörper aus Spezialkunststoff auf verzinktem Tragegestell
- Stecker 230 V
- 5 x Schutzkontakt-Steckdosen 230V mit selbstschließenden Deckeln
- Kabel H07RN-F 3G2,5, Gummi-Neopren, Länge 25 m
- Schutzart IP44 Schutz gegen Eindringen von Fremdkörpern, Schutz gegen Spritzwasser
- DGUV-I 203-006 K2, für den rauen Betrieb

+ 1081000 Trommeltritt

- zur Fixierung der Kabeltrommel am Boden - erleichtert das Aufrollen des Kabels



Artikel-Nr. 452565

89,00€

9231400101 professional Kabeltrommel 300 KU 4100

- Trommelkörper aus Spezialkunststoff auf verzinktem Tragegestell
- Stecker 230 V
- 5 x Schutzkontakt-Steckdosen 230V mit selbstschließenden Deckeln
- Kabel H07RN-F 3G1,5, Gummi-Neopren, Länge 40 m
- Schutzart IP44 Schutz gegen Eindringen von Fremdkörpern, Schutz gegen Spritzwasser
- DGUV-I 203-006 K2, für den rauen Betrieb

+ 1081000 Trommeltritt

- zur Fixierung der Kabeltrommel am Boden - erleichtert das Aufrollen des Kabels



Artikel-Nr. 452567

78,00€

9232400100 professional Kabeltrommel 320 KU 4200

- Trommelkörper aus Spezialkunststoff auf verzinktem Tragegestell
- Stecker 230 V
- 5 x Schutzkontakt-Steckdosen 230V mit selbstschließenden Deckeln
- Kabel H07RN-F 3G2,5, Gummi-Neopren, Länge 40 m
- Schutzart IP44 Schutz gegen Eindringen von Fremdkörpern, Schutz gegen Spritzwasser
- DGUV-I 203-006 K2, für den rauen Betrieb

+ 1081000 Trommeltritt

- zur Fixierung der Kabeltrommel am Boden - erleichtert das Aufrollen des Kabels



Artikel-Nr. 452566

134,00€

9191500210 professional SC 5110 Kabeltrommel

- Trommelkörper aus **Stahlblech**, Vorder- und Rückseite schutzisoliert
- optische Bereitschaftsanzeige im Steckdoseneinsatz
- Stecker **230V**
- 4 x Schutzkontakt-Steckdosen 230V mit selbstschließenden Deckeln
- Kabel **H07BQ-F 3G1,5**, Polyurethan, **Länge 50 m**
- Schutzart IP44, Schutz gegen Eindringen von Fremdkörpern, Schutz gegen Spritzwasser
- DGUV-I 203-006 K2, für den rauen Betrieb

+ 1179890100 Eco LED Handleuchte

- inkl. 3 Batterien AAA
- 2 Schaltstufen 100% - Laserpointer
- Lichtstrom 45 lm
- Schutzart IP20, kein Schutz gegen Wasser



Artikel-Nr. 452571

156,00€

9192330210 professional SC 3210 Kabeltrommel

- Trommelkörper aus **Stahlblech**, Vorder- und Rückseite schutzisoliert
- optische Bereitschaftsanzeige im Steckdoseneinsatz
- Stecker **230V**
- 4 x Schutzkontakt-Steckdosen 230V mit selbstschließenden Deckeln
- Kabel **H07BQ-F 3G2,5**, Polyurethan, **Länge 33 m**
- Schutzart IP44, Schutz gegen Eindringen von Fremdkörpern, Schutz gegen Spritzwasser
- DGUV-I 203-006 K2, für den rauen Betrieb

+ 1179890100 Eco LED Handleuchte

- inkl. 3 Batterien AAA
- 2 Schaltstufen 100% - Laserpointer
- Lichtstrom 45 lm
- Schutzart IP20, kein Schutz gegen Wasser



Artikel-Nr. 452572

155,00€

9123020061 Granat Bretec Kabeltrommel

- Bretec Drehkontakt Technik, problemlos abrollen ohne dass sich der Steckdoseneinsatz mitdreht
- Trommelkörper aus **Spezialkunststoff** auf verzinktem Tragegestell
- Stecker **230V**
- 3 x Schutzkontakt-Steckdosen 230V mit selbstschließenden Deckeln
- Kabel **H07RN-F 3G1,5**, Gummi-Neopren, **Länge 40 m**
- Schutzart IP44 Schutz gegen Eindringen von Fremdkörpern, Schutz gegen Spritzwasser
- BGI 608

+ 1081000 Trommeltritt

- zur Fixierung der Kabeltrommel am Boden - erleichtert das Aufrollen des Kabels



Artikel-Nr. 451061

69,00€

1160210 professional PRCD-S Advanced Schutzadapterkabel

- Schutz vor fehlerhaften Elektroinstallationen und gefährlichen Elektrounfällen
- für den sicheren Betrieb von Elektrogeräten an Steckdosen, deren einwandfreie Funktion nicht geklärt ist
- Schutzkontakt-Stecker und Schutzkontakt-Steckdose 230V
- Kabel **H07RN-F 3G1,5**, Gummi, Länge 3 m
- Schutzart IP44 Schutz gegen Eindringen von Fremdkörpern, Schutz gegen Spritzwasser
- DGUV-I 203-006 K2, für den rauen Betrieb



Artikel-Nr. 452573

125,00€

1290680 professional PRCD-S Advanced Personenschutz Zwischenschalter mobil

- Schutz vor fehlerhaften Elektroinstallationen und gefährlichen Elektrounfällen
- für den sicheren Betrieb von Elektrogeräten, Verlängerungsleitungen, Kabeltrommeln und Stromverteilern an Steckdosen, deren einwandfreie Funktion nicht geklärt ist
- Schutzart IP55, staubgeschützt, Schutz gegen Strahlwasser
- DGUV-I 203-006 K2, für den rauen Betrieb



Artikel-Nr. 452574

108,00€

1173730005 Wireless Charging Set

1173730001 HL 1000 ACW LED Akku Handleuchte

- integrierter Magnet auf Rückseite, drehbarer Haken
- integrierter Li-Ion Akku 3,7V/2,5 Ah
- inkl. USB C Ladekabel
- alternativ über Wireless Ladepad aufladbar
- Hauptlicht 3 Schaltstufen 100% - 50% - 25%, knickbares Licht 1 Schaltstufe
- Lichtstrom 1000 + 380 lm
- Farbtemperatur 6500 K
- Schutzart IP54, staubgeschützt, Schutz gegen Spritzwasser
- Schlagfestigkeit IK08

+ 1173750007 TL 1000 ACW LED Akku Handleuchte

- 180° knickbar, je 1 integrierter Magnet auf Rückseite und Boden
- integrierter Li-Ion Akku 3,7V / 2,5 Ah
- inkl. USB C Ladekabel
- alternativ über Wireless Ladepad aufladbar
- 3 Schaltstufen 100% - 50% - 25%
- Lichtstrom 1000 lm
- Farbtemperatur 6500 K
- Schutzart IP54, staubgeschützt, Schutz gegen Spritzwasser
- Schlagfestigkeit IK08

+ 1173780001 Wireless Charging Pad WPC Ladepad

- passend für 1173750007 und 1173730001
- kabellose Aufladung Wireless Charging fähiger Geräte
- integrierter Magnet auf Rückseite
- Halterung für Mobilgeräte
- inkl. USB C Ladekabel 1 m



Artikel-Nr. 452576

109,00€

9212380210 professional KC 3210 5 Kabeltrommel

- Trommelkörper aus Kunststoff-Gummi-Mischung
- Stecker Powerblock 4 x Schutzkontakt-Steckdosen 230V
- 5 x Schutzkontakt-Steckdosen 230V mit selbstschließenden Deckeln
- Kabel H07BQ-F 3G2,5, Polyurethan, Länge 33 m
- Anschlusskabel H07BQ-F 3G2,5, Polyurethan, Länge 5 m
- Schutzart IP44, Schutz gegen Eindringen von Fremdkörpern, Schutz gegen Spritzwasser
- DGUV-I 203-006 K2, für den rauen Betrieb



+ 1173070010 CL 1050 MA LED Akku Strahler

- stufenlos schwenkbar
- integrierte USB C Powerbank
- kann montiert mit Klemmvorrichtung betrieben werden (max. Klemmbreite 55 mm)
- integrierter Li-Ion Akku 3,7V/2,5 Ah
- inkl. USB C Ladekabel
- 3 Schaltstufen 100% - 50% - 25%
- Leistungsaufnahme 10 W
- Lichtstrom 950 lm
- Farbtemperatur 6350 K
- Schutzart IP65, staubdicht, Schutz gegen Strahlwasser
- DGUV-I 203-006 K2, für den rauen Betrieb
- Schlagfestigkeit IK08



Artikel-Nr. 452580

238,00€



1173700010 8050 MH LED Multi Battery Hybrid Strahler Dreikopf 360°

- stabiler Dreifuß, höhenverstellb. Teleskopstiel (bis 220 cm ausziehbar)
- jeder einzelne der drei Strahler lässt sich individuell einstellen
- Bluetooth Steuerung über BRENNENSTUHL BT Control App
- kann stehend betrieben werden
- kompatibel mit den 18V Akkus der Hersteller Bosch Professional, Dewalt, Festool, Makita, Metabo CAS und Milwaukee
- inkl. Schnittstellen-Adapter für genannte Powertool-Hersteller - ganz einfach Adapter aufstecken, passenden Akku einstecken und loslegen
- Hybridtechnik: Akku- und Netzbetrieb möglich, automatische Umschaltung von Netz auf Akku bei Stromausfall
- mit 5 m H07RN-F 2X1,0 Kabel
- 4 Schaltstufen 100% - 75% - 50% - 25%
- Leistungsaufnahme 60 W
- Lichtstrom 8400 lm
- Farbtemperatur 6500 K
- Schutzart IP54, staubgeschützt, Schutz gegen Spritzwasser
- DGUV-I 203-006 K2, für den rauen Betrieb
- Schlagfestigkeit IK08



Artikel-Nr. 452577

258,00€

019001 Schubkarre Bau 90

- Fassungsvermögen 90 l
- Traglast 250 kg
- Muldenabmessung 860 x 600 x 355 mm
- Mulde verzinkt, Wandstärke 1,25 mm
- doppelter Boden und stabiler Kippbügel
- Luftrad 4.80/4.00-8, Schlauchbereifung



Artikel-Nr. 620301

119,00€

011140 Schubkarre Bully 140

- Fassungsvermögen 140 l
- Traglast 250 kg
- Muldenabmessung 1020 x 740 x 360 mm
- Mulde verzinkt, Wandstärke 1,25 mm
- doppelter Boden
- Luftrad 4.80/4.00-8, Schlauchbereifung



Artikel-Nr. 620303

158,00€

019006 Schubkarre Kunststoffmulde 90

- Fassungsvermögen 90 l
- Traglast 250 kg
- Muldenabmessung 860 x 600 x 355 mm
- Mulde Kunststoff, Wandstärke 5 mm
- Luftrad 4.80/4.00-8, Schlauchbereifung



Artikel-Nr. 620359

109,00€

011106 Schubkarre Kunststoffmulde 140

- Fassungsvermögen 140 l
- Traglast 250 kg
- Muldenabmessung 1020 x 750 x 360 mm
- Mulde Kunststoff, Wandstärke 6 mm
- doppelter Boden und stabiler Kippbügel
- Luftrad 4.80/4.00-8, Schlauchbereifung



Artikel-Nr. 620348

159,00€

012004 Kistenkarre

- Traglast 250 kg
- Schaufelabmessung 480 x 300 mm
- Rahmenabmessung 400 x 1100 mm
- kunststoffbeschichtet
- Lufträder 3.00-4, Schlauchbereifung



Artikel-Nr. 620325

125,00€

012009 Stapelkarre

- Traglast 250 kg
- Schaufelabmessung 480 x 300 mm
- Rahmenabmessung 285 x 1320 mm
- kunststoffbeschichtet
- Lufträder 3.00-4, Schlauchbereifung



Artikel-Nr. 620327

165,00€

**3300260 OPTIsaw S 275 N
Metallbandsäge 1,1 kW**OPTIMUM[®]
MASCHINEN - GERMANY

- Spannung 400V
- Absenkung des Sägebügels über Hydraulikzylinder mit Drosselventil stufenlos einstellbar
- Sägeblattgeschwindigkeiten 45/90 m/min
- Sägebandabmessung 2480x27x0,9 mm
- Schnittwinkel 0-60°
- Vorschub stufenlos einstellbar
- Heben des Sägebügels manuell
- Schnittbereich Vollmaterial
- Schnittbereich 0° rund 225 mm, quadrat 190 mm
- Schnittbereich 0° rechteck liegend 150x245 mm
- Schnittbereich +45° rund 145 mm
- Schnittbereich +45° quadrat 150 mm
- Schnittbereich +45° rechteck liegend 190x150 mm
- Schnittbereich +60° rund 90 mm
- Schnittbereich +60° quadrat 90 mm
- Schnittbereich +60° rechteck liegend 120x90 mm
- inkl. Materialanschlag, Bi-Metall-Sägeband, Maschinenunterbau und Kühlmittelpumpe



Artikel-Nr. 432910

1.790,00€**3003020SET OPTIdrill D 23 Pro Set
Tischbohrmaschine 0,75 kW**OPTIMUM[®]
MASCHINEN - GERMANY

- Spannung 400V
- digitale Bohrtiefen- und Drehzahlanzeige
- Bohrleistung
 - Stahl S235JR 25 mm
 - Dauerbohrleistung Stahl S235JR 20 mm
- Bohrtisch / Arbeitsfläche 245x280 mm
 - T-Nuten Größe 12 mm
 - Drehung 360°, Neigung 45°
 - Abstand Spindel-Bohrtisch max. 425 mm
- Drehzahlbereich 200-2440min⁻¹, Anzahl 12
- Maschinenfuß
 - Arbeitsfläche 240x250 mm
 - T-Nuten Größe 16 mm, Anzahl 2, Abstand 170 mm
 - Abstand Spindel-Maschinenfuß max. 618 mm
- Spindel
 - Spindelaufnahme MK2
 - Pinolenhub 80 mm
 - Ausladung 180 mm
- inkl. Schnellspannbohrfutter 1-16 mm, Morsekonus MK2/B16, T-Nutensteine

+ BMP 100 Maschinenschraubstock

- Backenbreite 100 mm



Artikel-Nr. 432797

759,00€**3101505 OPTIgrind GU 15
Doppelschleifmaschine 450W**OPTIMUM[®]
MASCHINEN - GERMANY

- Schleifscheibenabmessung 150x20 mm
- inkl. Grobschleifscheibe K36 und Feinschleifscheibe K80
- im Karton

Artikel-Nr. 432872

139,00€**3101515 OPTIgrind GU 20
Doppelschleifmaschine 600W**

- Schleifscheibenabmessung 200x30 mm
- inkl. Grobschleifscheibe K36 und Feinschleifscheibe K80
- im Karton

Artikel-Nr. 432871

178,00€**2018831.2 AIRPROFI
853/100 P Mobiler
Kolbenkompressor 5,5 kW**aircraft[®]
Drucklufttechnik

- Spannung 400V
- Ansaugleistung 850 l/min
- Füllleistung 680 l/min
- Druck 10 Bar
- Kessel 100 l, feuerverzinkt
- TÜV frei
- Lautstärke 95 dB
- Garantie 15 Jahre gegen Durchrostung des Kessels

Artikel-Nr. 463777

1.638,00€

Auffanggurt SALVEX

- leichter Auffanggurt gemäß EN 361:2002
- mit der Innovation "Chair in the air" (verhindert ein Hängetrauma)
- automatische Gurtverschlüsse



Gr. S/M Artikel-Nr. 10078929
 Gr. L/XL Artikel-Nr. 10078931
47,00€

Höhensicherungsgerät mit Stahlseil EXHELON

- Länge: 6m, 10m oder 15m
- Höhensicherungsgerät gemäß EN 360:2002
- mit Stahlseil
- Kantenschutz



6m Artikel-Nr. 10085693
309,00€

10m Artikel-Nr. 10085694
336,00€

15m Artikel-Nr. 10085695
457,00€

Verbindungsmittel AXIC Y-Seil mit Gerüsthaken

- Länge: 1,4 - 1,8m
- doppeltes Verbindungsmittel gemäß EN 354:201 mit Falldämpfer gemäß EN 355:2002
- flexible Länge
- Gerüsthaken



Artikel-Nr. 10085640
107,00€

Verbindungsmittel AXIC mitlaufendes Auffanggerät mit bewegl. Führung

- Länge: 20m
- mitlaufendes Auffanggerät mit beweglicher Führung gemäß EN 353-2
- Falldämpfer gemäß EN 355:200



Artikel-Nr. 10085674
134,00€

Verbindungsmittel AXIC Gerüsthaken

- Länge: 1,4 - 1,8m
- einfaches Verbindungsmittel gemäß EN 354:2011 mit Falldämpfer gemäß EN 355:2002
- flexible Länge
- mit Gerüsthaken



Artikel-Nr. 10085639
60,00€

Sicherheitsset 1 für Dacharbeiten

- Salvex EN 361
- AXIC FA mitlaufendes Auffanggerät mit beweglicher Führung 20m
- Bandschlinge (1m)
- Rucksack wasserdicht

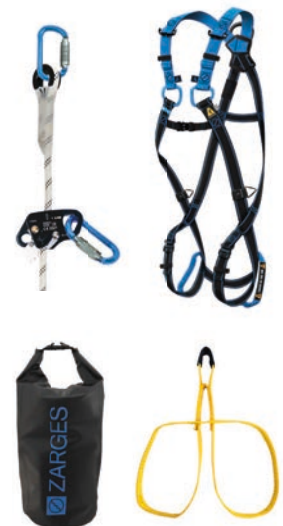

Gr. S/M Artikel-Nr. 10088950
 Gr. L/XL Artikel-Nr. 10089656
211,00€

LifePad Set - Reanimationshilfe

- Inhalt: LifePad, Kleiderschere, Beatmungstuch, BT-DRY und Einmal-Handschuhe
- Schritt-für-Schritt-Anleitung zur Reanimation
- visuelles und akustisches Feedbacksystem für optimale Kompressionstiefe und Druckfrequenz
- Größe: DIN A5 (21x16cm)
- passt sich dem Körper an
- Anleitung und Markierung für richtige Positionierung auf dem Pad
- inkl. Wandhalterung

Empfehlung: Neben jedem Erste-Hilfe-Koffer platzieren!



Artikel-Nr. 472939

59,00€

KFZ-Verbandkasten KU

- Inhalt: Füllung Standard DIN 13164
- Maße: ca. 260 x 160 x 80mm
- Farbe: schwarz
- Material: Kunststoff
- Scharnier und Verschlusslaschen
- übersichtliches Extra-Tray für Kleinteile
- gefüllt nach neuester DIN



Artikel-Nr. 472780

11,20€

Erste-Hilfe-Koffer ADVOCAT mit Pflasterspender

- Inhalt: Füllung DIN 13169
- Farbe: orange
- Material: ABS-Kunststoff
- Wandhalterung mit 90°-Stopp-Arretierung
- 115 Wundpflaster in verschiedenen Formen und Größen im Pflasterspender
- verstärkter Tragegriff, leichtgängige Drehverschlüsse
- verstellbare Inneneinteilung und transparente Abdeckplatten
- gefüllt nach neuester DIN



Artikel-Nr. 472918

149,00€

Erste-Hilfe-Koffer DYNAMIC-GLOW S

- Inhalt: Füllung DIN 13157
- Farbe: orange
- Material: ABS-Kunststoff
- Wandhalterung mit 90°-Stopp-Arretierung
- leuchtet ohne Strom dank Permalight
- mehr Platz für die Erste-Hilfe-Füllung
- stapel- und teilbar
- schnell zu öffnen / einhändig bedienbar
- smarte Wandhalterung mit „Easy-Out-Technology“
- gefüllt nach neuester DIN



Leuchtet im Dunklen!

Artikel-Nr. 472938

75,00€

Kapselgehörschutz OPTIME

- extra breiter Kopfbügel
- stufenlose Höhenverstellung
- vielseitig und leicht
- federnde Bügeldrähte

OPTIME I (SNR-Wert 27 dB)
Artikel-Nr. 451451
17,60€

OPTIME II (SNR-Wert 31 dB)
Artikel-Nr. 451442
21,80€

OPTIME III (SNR-Wert 35 dB)
Artikel-Nr. 451524
25,30€



Schutzhelm 4003 Industrie mit Kinnriemen



- Helmschale: PE, EN 397
- Kopfweite: 52 - 64cm
- Drehverschluss
- 6-Punkt-Aufhängung
- Ventilationsöffnungen
- Regenrinne, Schweißband
- inkl. abnehmbaren Kinnriemen

weiß Artikel-Nr. 580298
gelb Artikel-Nr. 584183
blau Artikel-Nr. 584184

6,90€



Feinstaubmaske



- EN 149:2001 + A1:2009
- justierbarer Nasenbügel
- mit Ausatemventil

FFP2 - 12 Stck./Pack
(Schützt bis zum 10-fachen des MAK-Wertes)
Artikel-Nr. 580355

9,90€

FFP3 - 5 Stck./Pack
(Schützt bis zum 30-fachen des MAK-Wertes)
Artikel-Nr. 580295

12,30€



Schutzbrille HUNTOR PC AS UV



- Scheibenfarbe: klar
- Federleicht (23g) dadurch kaum spürbar
- Farblos und sportliches Design
- Weicher Nasensteg
- Uneingeschränktes Sichtfeld

Artikel-Nr. 411534

1 Stck. **5,10€**
ab 10 Stck. **4,08€**



Einweghandschuhe BLACK NITRIL



- Material: Nitril, Farbe: schwarz
- Schwere Ausführung
- Texturierte Fingerspitzen
- Hohe Reißfestigkeit
- Ungepudert, latexfrei, lebensmittelecht
- 80 Stck. / Box

S Artikel-Nr. 583344
M Artikel-Nr. 583345
L Artikel-Nr. 583346
XL Artikel-Nr. 583347

1 Box **19,30€**
ab 5 Boxen **17,20€**



Halbmaske 6200



- Flexibles Doppelfiltersystem mit Bajonettverschluss
- Leichte und schnelle Handhabung
- Extrem leichte Maske, **OHNE FILTER**

Artikel-Nr. 451610

22,90€

Vollmaske 6800M

- Einfache Handhabung
- Extrem leicht
- Kompakte Bauform für uneingeschränkte Sicht
- Doppelfiltersystem für reduzierte Atemwiderstände & gute Gewichtsverteilung, **OHNE FILTER**

Artikel-Nr. 451640

127,90€



FLEXTRED S1P Sicherheits-Halbschuh

- ENERGY FOAM Fersendämpfungsstruktur für Energierückgabe
- STEP-RELEASE™ Ferse für einen bequemen & schnellen Schuhwechsel
- ROLLCAGE™ Fersenstabilisator
- Obermaterial aus Textil
- Verstärkte Vorderseite
- Metallfreie Konstruktion
- Hervorragender Grip
- ESD (elektrostatische Entladung) zertifiziert



Artikel-Nr.

Gr. 40	10077278	Gr. 43	10096208	Gr. 46	10096218
Gr. 41	10077286	Gr. 44	10096215	Gr. 47	10096219
Gr. 42	10077287	Gr. 45	10096217		

84,10€

FLEXTRED S3 Sicherheits-Halbschuh Leder

- ENERGY FOAM Fersendämpfungsstruktur für Energierückgabe
- STEP-RELEASE™ Ferse für einen bequemen & schnellen Schuhwechsel
- ROLLCAGE™ Fersenstabilisator
- Obermaterial aus wasserabweisendem Nubukleder
- Metallfreie Konstruktion
- Hervorragender Grip
- ESD (elektrostatische Entladung) zertifiziert



Artikel-Nr.

Gr. 40	10096260	Gr. 43	10096263	Gr. 46	10096268
Gr. 41	10096261	Gr. 44	10096265	Gr. 47	10096269
Gr. 42	10096262	Gr. 45	10096266		

99,90€

FLEXTRED S3 Sicherheits-Stiefel BOA Leder

- ENERGY FOAM Fersendämpfungsstruktur für Energierückgabe
- STEP-RELEASE™ Ferse für einen bequemen & schnellen Schuhwechsel
- ROLLCAGE™ Fersenstabilisator
- BOA® Fit System
- Obermaterial aus wasserabweisendem Nubukleder
- Metallfreie Konstruktion, außer BOA® Fit System
- Hervorragender Grip
- ESD (elektrostatische Entladung) zertifiziert



Artikel-Nr.

Gr. 40	10090541	Gr. 43	10090544	Gr. 46	10090547
Gr. 41	10090542	Gr. 44	10090545	Gr. 47	10090550
Gr. 42	10090543	Gr. 45	10090546		

140,20€

FLEXTRED S3 Sicherheits-Schnürstiefel Leder

- ENERGY FOAM Fersendämpfungsstruktur für Energierückgabe
- STEP-RELEASE™ Ferse für einen bequemen & schnellen Schuhwechsel
- ROLLCAGE™ Fersenstabilisator
- Obermaterial aus wasserabweisendem Nubukleder
- Metallfreie Konstruktion
- Hervorragender Grip
- ESD (elektrostatische Entladung) zertifiziert



Artikel-Nr.

Gr. 40	10096278	Gr. 43	10096281	Gr. 46	10096286
Gr. 41	10096279	Gr. 44	10096284	Gr. 47	10096287
Gr. 42	10096280	Gr. 45	10096285		

109,60€

FLEXTRED S3 Sicherheits-Halbschuh BOA Leder

- ENERGY FOAM Fersendämpfungsstruktur für Energierückgabe
- STEP-RELEASE™ Ferse für einen bequemen & schnellen Schuhwechsel
- ROLLCAGE™ Fersenstabilisator
- BOA® Fit System
- Obermaterial aus wasserabweisendem Nubukleder
- Metallfreie Konstruktion, außer BOA® Fit System
- Hervorragender Grip,
- ESD (elektrostatische Entladung) zertifiziert



Artikel-Nr.

Gr. 40	10090210	Gr. 43	10090352	Gr. 46	10090355
Gr. 41	10090277	Gr. 44	10090353	Gr. 47	10090356
Gr. 42	10090351	Gr. 45	10090354		

131,70€

Montagehandschuh Superflex grün

- Nylon-/Polyestergewebe
- Stretchausführung
- Handfläche und Fingerkuppen mit Microfoam-Latex
- Farbe: grün

Gr. 8 Artikel-Nr. 582030
Gr. 9 Artikel-Nr. 581213
Gr. 10 Artikel-Nr. 581222
Gr. 11 Artikel-Nr. 582036

Super-Sonderpreis

100 Paar je **0,67€**



Montagehandschuh PADUA ICE

- Nylonfeinstrick
- Nitrilschaumbeschichtung mit Diamond Grip an Handinnenfläche und Fingerkuppen
- Farbe: dunkelblau

Gr. 7 Artikel-Nr. 582088
Gr. 8 Artikel-Nr. 582089
Gr. 9 Artikel-Nr. 582090
Gr. 10 Artikel-Nr. 582091
Gr. 11 Artikel-Nr. 582092

12 Paar je **2,02€**
144 Paar je **1,67€**



Montagehandschuh PADUA BLACK

- 1,0 mm Nylon-/Polyestergewebe
- Handinnenfläche und Fingerkuppen mit Polyurethan beschichtet
- EN 388
- Farbe: schwarz

Gr. 6 Artikel-Nr. 580889
Gr. 7 Artikel-Nr. 580888
Gr. 8 Artikel-Nr. 580875
Gr. 9 Artikel-Nr. 580784
Gr. 10 Artikel-Nr. 580785
Gr. 11 Artikel-Nr. 582035

10 Paar je **1,53€**
100 Paar je **1,26€**



Nitril Einweghandschuhe NextGen

- Nitril
- puderfrei / latexfrei
- Farbe: blau
- VE = 100 Stück

Gr. S Artikel-Nr. 584187
Gr. M Artikel-Nr. 584188
Gr. L Artikel-Nr. 584189
Gr. XL Artikel-Nr. 584190

1 Box **5,90€**
ab 5 Boxen **4,90€**



Nitril-Arbeitshandschuhe ERFURT

- Nitrilbeschichtung auf Baumwollgewebe
- Schutz gegen Öle-/Nässe nach EN 388
- teilbeschichtet
- Strickbund
- Farbe: gelb

Gr. 7 Artikel-Nr. 582120
Gr. 8 Artikel-Nr. 581048
Gr. 10 Artikel-Nr. 580045
Gr. 11 Artikel-Nr. 580044

12 Paar je **0,88€**
144 Paar je **0,73€**



Montagehandschuhe RIO COMFORT

- Ziegen-Narbenleder, Nylon
- sehr geschmeidig und weich
- Farbe: dunkelblau

Gr. 8 Artikel-Nr. 581967
Gr. 9 Artikel-Nr. 581968
Gr. 10 Artikel-Nr. 581969
Gr. 11 Artikel-Nr. 581970

10 Paar je **3,38€**
120 Paar je **3,00€**



CUSTOMIZED Stretch Hose

- 92% Polyamid / 8% Elasthan, 235 g/m²
- hohe Strapazierfähigkeit
- ULTIMATE STRETCH
- Hängetaschen separat erhältlich und mit Click Pocket System anbringbar
- Verstellbare Knietaschen aus strapazierfähigem CORDURA® ermöglichen die optimale Platzierung der Kniepolster
- Wasser- & schmutzabweisende Beschichtung



Artikel: 22379-311...

- 09 schwarz
- 34 waldgrün
- 89 anthrazitgrau
- 010 marine
- 5689 dunkel sandbeige/anthrazitgrau
- 8909 anthrazitgrau/schwarz
- 85010 steinblau/marine

Gr. 82C46 - 82C60

Gr. 76C46 - 76C56 (Kurzgröße)

74,00€

CUSTOMIZED Shorts mit Stretch-Einsätzen

- 50% Baumwolle / 50% Polyester, 205 g/m²
- mit Stretch Einsätzen
- leichte Qualität mit hohem Baumwollanteil
- Hängetaschen separat erhältlich und mit Click Pocket System anbringbar



Artikel-Nr. 25149-230...

- 09 schwarz
- 5689 dunkel sand-beige/anthrazitgrau
- 8909 anthrazitgrau/schwarz

**NEU zum
SPITZENPREIS!**

Gr. C46 - C60 **44,90€**

ADVANCED Shorts

- 92% Nylon / 8% Elasthan, 235 g/m²
- 4-Wege-Stretchstoff
- hohe Strapazierfähigkeit
- Gürtelschlaufen
- abnehmbare Hängetaschen
- Werkzeugschlaufen an beiden Seiten
- wasserabweisend



Artikel-Nr. 17149-311...

- 06 weiß
- 09 schwarz
- 18 dunkelanthrazit
- 55 hellkhaki

Gr. C46 - C60 **60,70€**

CUSTOMIZED Hose mit Stretch-Einsätzen

- 50% Baumwolle / 50% Polyester, 205 g/m²
- Teile des Produktes sind aus Stretchstoff
- Hängetaschen separat erhältlich und mit Click Pocket System anbringbar
- die Schrittlänge kann um 3 cm verlängert werden, indem die rote Naht innen am Beinabschluss aufgetrennt wird
- Reflexeffekte



Artikel-Nr. 22479-230...

- 09 schwarz
- 34 waldgrün
- 5689 dunkel sand-beige/anthrazitgrau
- 8909 anthrazitgrau/schwarz

Gr. 82C46 - 82C60
Gr. 76C46 - 76C56 **57,50€**

CUSTOMIZED Hängetasche

- 100% Polyamid (CORDURA®-Gewebe), 220 g/m²
- Farbe: schwarz
- kann einfach und individuell mit dem Click Pocket System an Hosen, Shorts und Dreiviertelhosen befestigt werden
- in der wasserdichten Reißverschlusstasche bleiben Bits, Schrauben usw. trocken

Artikel-Nr. 501736 (Handwerker)
501737 (Elektriker)



23,90€

CUSTOMIZED T-Shirt

- 100% gekämmte Bio-Baumwolle, 175 g/m²
- besonders guter Tragekomfort
- moderne Passform
- runder Halsausschnitt mit Rippenbündchen
- Nackenband

Artikel-Nr. 22582-983-...
-09 schwarz
-34 waldgrün
-54 nussbaum
-89 anthrazitgrau

Gr. S-2XL **12,70€**
Gr. 3XL **16,70€**



CUSTOMIZED Fleece Jacke

- 100% Recyceltes Polyester, 265 g/m²
- moderne Passform, Stehkragen
- Verschluss mit Reißverschluss
- Vordertaschen mit Reißverschluss
- inkl. Innentaschen
- Gummizug an den Handgelenken und in der Unterkante

Artikel-Nr. 22503-681-...
-09 schwarz
-22 bordeaux
-34 waldgrün
-89 anthrazitgrau

Gr. S-2XL **47,90€**
Gr. 3XL **62,30€**



ACCELERATE Soft Shell Jacke

- 100% Polyester, 280g/m²
- Atmungsaktiv
- Fleece an der Innenseite
- mit Reflexstreifen
- Stehkragen
- Brusttasche + Vordertasche mit Reißverschluss

Artikel-Nr. 20102-253-...
-09 schwarz
-1809 dunkelanthrazit/schwarz

Gr. S-2XL **57,50€**
Gr. 3XL **66,30€**



Bandol Polo-Shirt

- 95% Baumwolle / 5% Elasthan
- Moderne Passform
- Knopfleiste
- Rippenbündchen am Kragen und Ärmeln

Artikel-Nr.: 51587-969...
-06 weiß
-08 grau-meliert
-09 schwarz
-18 dunkelanthrazit

Gr. S-2XL **16,70€**
Gr. 3XL-4XL **22,30€**



Hard Shell Jacke

- 100% Polyester, 210 g/m²
- Wind- & wasserdicht durch getapte Nähte
- Kapuze zum Abnehmen
- Ärmel mit CORDURA®-Verstärkung

Artikel-Nr.: 18301-231-...
-09 schwarz
-010 schwarzblau
-1809 dunkelanthrazit/schwarz
-91010 azurblau/schwarzblau

Gr. S-2XL **99,10€**
Gr. 3XL **114,30€**
Gr. 4XL **148,70€**



Complete Gürtel

- 77% Polypropylen / 23% Elasthan
- Farbe: schwarz
- flexibler Stoff
- Gummi beschichtete Schnalle
- Gürtelbreite 4cm, Länge 130cm

Artikel-Nr. 500936
18,30€





**MASCOT®
SmartStore**

**Wenn die Bestellung von Arbeitskleidung optimal abläuft.
MASCOT® SmartStore ist nicht nur ein Bestellsystem, sondern eine
interne Logistikhösung!**

Der SmartStore ist ein kostenloser Onlineshop für die Bestellung von Arbeitskleidung und persönlicher Schutzausrüstung – ideal für alle Unternehmen.

Er besticht durch seine Benutzerfreundlichkeit und kann von allen Mitarbeitern bedient werden, und zwar überall und jederzeit.

Als Unternehmen wählen Sie Ihr eigenes Produktsortiment für die Mitarbeiter aus und legen so ein einheitliches Erscheinungsbild fest.

Vorteile:

Einfache, fehlerlose Bestellung. Das ist der Fall, wenn Sie über unseren MASCOT® Smart-Store bestellen. Jeder Mitarbeiter kann selber seine vorher festgelegten Artikel bestellen, ganz bequem online und auch das Paket kann dem Mitarbeiter nach Hause geschickt werden – keinerlei Aufwand mehr in Ihrem Unternehmen, sparen Sie Arbeitszeit und somit bares Geld.

Die perfekte Lösung für Unternehmen, die für ihre Mitarbeiter in regelmäßigen Abständen Arbeitsschutzausrüstung bestellen. Das System ist über das Internet rund um die Uhr zugänglich. Einfach einloggen und innerhalb von ein paar Minuten haben Sie neue Arbeitskleidung für sich oder alle Ihre Mitarbeiter bestellt oder Ihr Mitarbeiter kann selber bestellen.

So wird's gemacht:

Gemeinsam mit Ihnen legen wir das Produktsortiment und die Logoplastzierung, Schriftzug usw. auf der Kleidung fest.

Das System kann individuell Ihren Bedürfnissen angepasst werden - mit unterschiedlichem Produktsortiment von Abteilung zu Abteilung, wer was bestellen darf usw.

Sparen Sie schon bei Ihrer nächsten Bestellung Zeit: Nehmen Sie mit Ihrem Markmiller Außendienst Kontakt auf und lassen Sie sich beraten.



Freizeitschuhe CONNEXIS GO GTX

- wasserdicht und atmungsaktiv durch GoreTex®
- dämpfende Sohle /geringes Gewicht
- hohe Rutschfestigkeit
- mit Faszienband an der Sohle
- Schnellverschluss
- Farbe: grey-orange



Artikel-Nr.

UK 7	583882	UK 9	583886	UK 11	583890
UK 7,5	583883	UK 9,5	583887	UK 11,5	583891
UK 8	583884	UK 10	583888		
UK 8,5	583885	UK 10,5	583889		

151,18€

Freizeitschuhe CONNEXIS GO Ws GTX

- wasserdicht und atmungsaktiv durch GoreTex®
- dämpfende Sohle /geringes Gewicht
- hohe Rutschfestigkeit
- mit Faszienband an der Sohle
- Schnellverschluss
- Farbe: fire-storm
- Damen



Artikel-Nr.

UK 3	583941	UK 4,5	583944	UK 6	583947
UK 3,5	583942	UK 5	583945	UK 6,5	583948
UK 4	583943	UK 5,5	583946		

151,18€

Freizeitschuhe Adventure 3.0 GTX low

- wasserdicht und atmungsaktiv durch GoreTex®
- Schnellverschluss
- waschbare Einlegesohle
- Farbe: azur-silver



Artikel-Nr.

UK 7	584473	UK 9	584477	UK 11	584481
UK 7,5	584474	UK 9,5	584478	UK 11,5	584482
UK 8	584475	UK 10	584479		
UK 8,5	584476	UK 10,5	584480		

134,37€

Freizeitschuhe Adventure 3.0 GTX low Ws

- wasserdicht und atmungsaktiv durch GoreTex®
- Schnellverschluss
- waschbare Einlegesohle
- Farbe: teal-mint
- Damen



Artikel-Nr.

UK 3	584497	UK 4,5	584500	UK 6	584503
UK 3,5	584498	UK 5	584501	UK 6,5	584504
UK 4	584499	UK 5,5	584502		

137,37€

Arbeitsschuhe ATHLECTI 2.1 low GTX

- wasserdicht und wetterfest durch GORE-TEX
- Isolierung der Sohle gegen Öl und Benzin
- atmungsaktiv
- hitze- und kälteresistent
- rutschhemmende Sohle für besseren Halt
- Farbe: schwarz



Artikel-Nr.

UK 7	582605	UK 9	582609	UK 11	582613
UK 7,5	582606	UK 9,5	582610	UK 11,5	582614
UK 8	582607	UK 10	582611		
UK 8,5	582608	UK 10,5	582612		

134,37€

Wanderschuhe NATURE GTX mid

- Outdoorschuh / Wanderschuh
- Nubukleder
- wasserdicht und atmungsaktiv durch GoreTex®
- Farbe: braun-olive



Artikel-Nr.

UK 7	583674	UK 8,5	583677	UK 10	583680
UK 7,5	583675	UK 9	583678	UK 10,5	583681
UK 8	583676	UK 9,5	583679	UK 11	583682
				UK 11,5	583683

176,39€

Sie erhalten zu jedem Paar HAI X Schuhe GRATIS eine HAI X Imprägnierspray !



Artikel-Nr. 584470

Sicherheitsschuhe SAFETY PRO low S3

- Kombination aus Mikrofaser und extrem schnitt- und abriebfestem Textilmaterial
- wasserdicht und atmungsaktiv durch GoreTex®
- Sohle abriebfest und rutschhemmend
- metallfreier Durchtrittschutz
- Schnellverschluss
- Dämpfung
- Farbe: black-silver



Artikel-Nr.

UK 7	584380	UK 8,5	584383	UK 10	584386
UK 7,5	584381	UK 9	584384	UK 10,5	584387
UK 8	584382	UK 9,5	584385	UK 11	584388
				UK 11,5	584389

142,77€

Sicherheitsschuhe SAFETY PRO mid S3

- Kombination aus Mikrofaser und extrem schnitt- und abriebfestem Textilmaterial
- wasserdicht und atmungsaktiv durch GoreTex®
- Sohle abriebfest und rutschhemmend
- metallfreier Durchtrittschutz
- Schnellverschluss
- Dämpfung
- Farbe: black-silver



Artikel-Nr.

UK 7	584518	UK 8,5	584521	UK 10	584524
UK 7,5	584519	UK 9	584522	UK 10,5	584525
UK 8	584520	UK 9,5	584523	UK 11	584526
				UK 11,5	584527

159,60€

Sicherheitsschuhe XR26 mid S3 black

- Material: Leder
- sehr leichte Nano-Carbon-Schutzkappe
- rutschhemmende Sohle
- wasserdicht und atmungsaktiv durch GoreTex®
- antistatisch
- Farbe: schwarz



Artikel-Nr.

UK 7	583700	UK 8,5	583703	UK 10	583706
UK 7,5	583701	UK 9	583704	UK 10,5	583707
UK 8	583702	UK 9,5	583705	UK 11	583708

146,97€

Sicherheitsschuhe SAFETY 54 mid S3

- Material: Leder
- sehr leichte Nano-Carbon-Schutzkappe
- metallfrei, Antistatisch (ESD)
- rutschhemmende Sohle
- wasserdicht und atmungsaktiv durch GoreTex®
- Farbe: black-red



Artikel-Nr.

UK 7	583540	UK 8,5	583543	UK 10	583546
UK 7,5	583541	UK 9	583544	UK 10,5	583547
UK 8	583542	UK 9,5	583545	UK 11	583548
				UK 11,5	583549

146,97€

Sicherheitsschuh CONNEXIS SAFETY+ mid S3

- Faszienstimulation an der Sohle
- rutschfeste Sohle
- wasserdicht und atmungsaktiv
- Farbe: black-black



Artikel-Nr.

UK 7	584038	UK 8,5	584041	UK 10	584044
UK 7,5	584039	UK 9	584042	UK 10,5	584045
UK 8	584040	UK 9,5	584043	UK 11	584046
				UK 11,5	584047

176,39€

Sicherheitsschuhe SAFETY 61 low S1P

- luftdurchlässig mit Netzgewebe – Ideal für den Sommer
- rutschhemmende Sohle aus Spezialgummi
- metallfrei und antistatisch
- leichte Zehenschutzkappe
- Schnellverschluss mit Schnürsenkeltasche
- Farbe: black/silver



Artikel-Nr.

UK 7	583316	UK 8,5	583319	UK 10	583321
UK 7,5	583317	UK 9	583293	UK 10,5	583322
UK 8	583318	UK 9,5	583320	UK 11	583323
				UK 11,5	583324

125,97€

Sie erhalten zu jedem Paar HAIX Schuhe GRATIS eine HAIX Imprägnierspray !



Artikel-Nr. 584470



CONNEXIS SAFETY+
GTX LTR MID

*Robustes Ledermodell mit Stahl-Durchtrittschutz
Modèle en cuir robuste avec protection
anti-perforation en acier*

**HEROES
WEAR HAIX**

Erfahre mehr
en savoir plus



Sandale SCOTT XXT ESD S1P

- Mikrofaser / Textilmaterial
- atmungsaktives Textilfutter
- gepolsterte Lasche
- ganzflächige Einlegesohle ESD PRO black
- metallfreier Durchtrittschutz
- PU/PU Sohle WELLMAXX TRAINERS
- Kunststoffkappe
- metall- und lederfreie Ausstattung
- Sohlenkern aus Infinergy® von BASF

Nicht für die Baustelle geeignet!



Artikel-Nr.

Gr. 40	584148	Gr. 43	584151	Gr. 46	584154
Gr. 41	584149	Gr. 44	584152	Gr. 47	584155
Gr. 42	584150	Gr. 45	584153		

90,00€

Sicherheitsschuhe LAURENZO low S3 BOA

- Obermaterial: Rindleder
- BOA® Fit System
- Innenfutter aus Atmungsaktives Textilfutter
- geschlossene, gepolsterte Lasche
- ganzflächige Einlegesohle ESD PRO black
- metallfreier Durchtrittschutz
- grobstollige PU/PU Sohle SAFETY-GRIP
- Stahlkappe



Artikel-Nr.

Gr. 40	584216	Gr. 43	584219	Gr. 46	584222
Gr. 41	584217	Gr. 44	584220	Gr. 47	584223
Gr. 42	584218	Gr. 45	584221		

92,00€

Sicherheitsstiefel LAURENZO BOA mid S3

- Rindleder
- atmungsaktives Textilfutter
- geschlossene, gepolsterte Lasche
- ganzflächige Einlegesohle ESD PRO black
- metallfreier Durchtrittschutz
- grobstollige PU/PU Sohle SAFETY-GRIP
- PU-Spitzenschutz
- Stahlkappe
- BOA® Fit System



Artikel-Nr.

Gr. 40	584174	Gr. 43	584177	Gr. 46	584180
Gr. 41	584175	Gr. 44	584178	Gr. 47	584181
Gr. 42	584176	Gr. 45	584179		

96,00€

Sicherheitsstiefel RENZO mid S3

- Rindleder
- GoreTex® Performance Comfort Footwear
- geschlossene, gepolsterte Lasche
- ganzflächige Einlegesohle ESD PRO grey
- ESD-fähige Softvlies-Brandsohle
- Stahlzwischensohle
- grobstollige PU/PU Sohle SAFETY-GRIP
- PU-Spitzenschutz
- Stahlkappe



Artikel-Nr.

Gr. 40	584161	Gr. 43	584164	Gr. 46	584167
Gr. 41	584162	Gr. 44	584165	Gr. 47	584168
Gr. 42	584163	Gr. 45	584166		

92,00€

shop.markmiller.de



Onlineshop

shop.markmiller.de

melden Sie sich gleich an und profitieren Sie von den Vorteilen unseres Bestell- und Abfragesystems.

Live Lageranbindung

Anzeige der Artikel- Verfügbarkeit

Individuelle Nettopreise

Natürlich werden Ihre Sonderkonditionen und Nettopreise im Shop angezeigt

Persönliche Favoriten

Erstellen Sie Ihre Bestelllisten nach Ihren individuellen Anforderungen

Abfragen

Einfaches Abfragen Ihrer Bestellungen, Lieferungen, Angebote, Rückstände, Rechnungen und Gutschriften

Etikettendruck

Erstellen Sie jederzeit Etiketten zum Ausdrucken für Ihr Lager

Schnellbestellung

Einfach unsere Artikelnummer und die gewünschte Menge angeben und der Warenkorb wird befüllt

OCI Anbindung

Importieren des Warenkorbes in Ihr persönliches Warenwirtschaftsystem. Standardisierte Katalogdatenschnittstelle zum Austausch von Katalogdatensätzen.

Benutzerverwaltung

Verwalten Sie individuell mehrere Benutzer. Erstellen Sie Ihre persönlichen Freigaben und definieren Sie das Sortiment nach Ihren Wünschen

Katalogsuche - Ihr digitaler Katalogschrank

Mit der Katalogsuche erhalten Sie schnell und einfach Zugriff auf eine Vielzahl digitaler Unterlagen und haben somit jederzeit alle detaillierten Informationen sofort verfügbar. Profitieren Sie außerdem von der Paperclipfunktion sowie den Anfrage- und Bestellmöglichkeiten.

www.moebelfertigteile.shop



**HOLZSCHUBLADEN
NACH MASS**

Von der Schublade über die
Inneneinteilung bis hin zum Korpus
- Alles aus einer Hand



Erhältlich in
28 vers. Holzarten

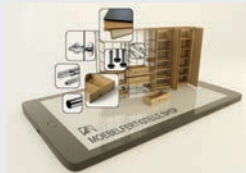

TISCHLERQUALITÄT AUF MASS, PRODUZIERT IN WENIGEN TAGEN. DER NOTHEGGER **SCHRANK-KONFIGURATOR**.

- 1 Grundauswahl:
Vielfältige Möglichkeiten aus unseren Muster-Schränken.
- 2 Vorbereitung:
Individualisieren Sie Maße, Türanzahl usw.
- 3 Planung:
Verfeinern Sie Ihren Schrank und fügen Sie Fächer, Beleuchtung und weitere Optionen hinzu.
- 4 Optisches Erscheinungsbild:
Kombinieren Sie viele verschiedene Dekore für Fronten, Korpusse, Schubladen und Sockelleisten.
- 5 Bestellvorgang:
Bestellen Sie direkt aus dem Konfigurator Ihren neuen Nothegger Schrank und nutzen Sie die 3D-Visualisierung für Ihren Verkaufserfolg.

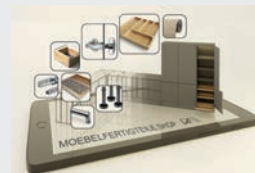

DIE INDIVIDUELLE TRAUMKÜCHE IN WENIGEN SCHRITTEN. DER NOTHEGGER **KÜCHEN-KONFIGURATOR**.

- 1 Grundauswahl:
Vielfältige Möglichkeiten aus unseren Muster-Modellküchen.
- 2 Raum-Vorbereitung:
Fügen Sie Türen und Fenster ein, um eine realistische Planung durchführen zu können.
- 3 Planung:
Wählen Sie aus verschiedenen Korpusen und Zusatzelementen und platzieren Sie diese an den gewünschten Stellen im Raum.
- 4 Optisches Erscheinungsbild:
Kombinieren Sie viele verschiedene Dekore für Fronten, Korpusse, Schubladen, Arbeitsplatten und Sockelleisten.
- 5 Bestellvorgang:
Bestellen Sie direkt aus dem Konfigurator Ihre neue Nothegger Küche und nutzen Sie die 3D-Visualisierung für Ihren Verkaufserfolg.

**MM-Edelstahl
Türdrücker BB / PZ**
Edelstahl



20 Stück
Artikel-Nr. 225173
155,00€

40 Stück
Artikel-Nr. 225030
280,00€

**MM-Türdrücker
BB / PZ**
schwarz matt
Unterkonstruktion aus glasfaserverstärktem Kunststoff
mit Rückholfeder
Türstärke 37-43 mm



10 Stück
Artikel-Nr. 225150
139,00€

20 Stück
Artikel-Nr. 225156
268,00€

**Glastürset
Modell Venezia**
Glastürschloss Serie 6010-60 inkl.
3 tlg. Bändern (Rahmenteile für Holz)
und Drückerpaar L-Form
Oberfläche OF60 Edelstahl matt



Artikel-Nr. 225045
72,00€

**MM-Glastürset
Modell Genova**
Glastürschloss inkl. 3-tlg. Bändern
Rahmenteile für Holz
Drückerpaar L-Form
Oberfläche 74 schwarz matt



Artikel-Nr. 225042
98,00€

**Karcher Türdrücker
ER28 BB / PZ**
Edelstahl matt
Mit Hochhaltefeder und Schraubrossette



15 Stück
Artikel-Nr. 225028
281,00€

**Karcher Türdrücker
ER28 BB / PZ**
Kosmos schwarz
Mit Hochhaltefeder und Schraubrossette



10 Stück
Artikel-Nr. 225070
279,00€

Einsteckschlösser BB Klasse 1

Stulp silber, Falle und Riegel Polyamid

15 RE + 15 LI
18mm Stulp
Artikel-Nr. 225005
123,00€

15 LI / 15 RE
20mm Stulp
Artikel-Nr. 225006
125,00€

FORMAT



Einsteckschlösser BB Klasse 1

Stulp RAL 9005 Schwarz
Falle und Riegel Polyamid, Schlüssel silber

5 RE + 5 LI
Artikel-Nr. 225100
75,00€

FORMAT



Einsteckschlösser WC Klasse 1

Stulp silber, Falle und Riegel Polyamid

10 RE + 10 LI
18mm Stulp
Artikel-Nr. 225007
82,00€

10 RE / 10 LI
20mm Stulp
Artikel-Nr. 225008
99,00€

FORMAT



Einsteckschlösser WC Klasse 1

Stulp RAL 9005 Schwarz
Falle und Riegel Polyamid, Schlüssel silber

5 RE + 5 LI
Artikel-Nr. 225101
82,00€

FORMAT



Sonderschließblech 20x170mm

silber

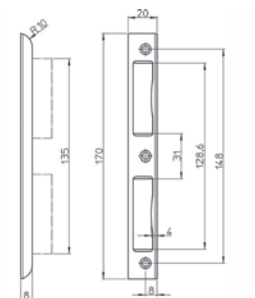

20 Stück
Artikel-Nr. 225012
23,00€

Sonderschließblech 20x170mm

RAL 9005 schwarz
mit Kunststoffhinterfütterung



10 Stück
Artikel-Nr. 225102
28,50€

**Türbänder
2-tlg.**



(wie V3420WF)

**100 Stück
vernickelt**
Artikel-Nr. 225....
115,00€

**100 Stück
matt vernickelt**
Artikel-Nr. 225....
200,00€

**Türbänder
3-tlg.**



(wie V4426WF)

**50 Stück
vernickelt**
Artikel-Nr. 225034
117,00€

**50 Stück
matt vernickelt**
Artikel-Nr. 225035
190,00€

**Variant V3420 WF Türband
2-teilig
schwarz matt**



20 Stück
Artikel-Nr. 225117
105,00€

**Variant V4426 WF Türband
3-teilig
schwarz matt**



20 Stück
Artikel-Nr. 225118
250,00€

Tectus TE 340 3D

SIMONSWERK
BANDTECHNIK

20 Stück
Edelstahl-Look
Artikel-Nr. 225031
715,00€



20 Stück
F1 farbig
Artikel-Nr. 225032
588,00€



10 Stück
RAL 9005 schwarz matt
Artikel-Nr. 225109
350,00€

Baka Protect - Haustürband 3-D verstellbar bis 160 kg Topzink

SIMONSWERK
BANDTECHNIK

5 Satz á 3 Stück
4010
Artikel-Nr. 225037
265,00€

5 Satz á 3 Stück
4010 FD
Artikel-Nr. 225038
265,00€

5 Satz á 3 Stück
4030 FD
Artikel-Nr. 225039
265,00€



Baka Protect - Haustürband 3-D verstellbar bis 160 kg Edelstahl

SIMONSWERK
BANDTECHNIK

5 Satz á 3 Stück
4010
Artikel-Nr. 225040
480,00€

5 Satz á 3 Stück
4010 FD
Artikel-Nr. 225041
480,00€

5 Satz á 3 Stück
4030 FD
Artikel-Nr. 225043
480,00€



BAKA-Haustürband Protect 4010 3D FD

SIMONSWERK
BANDTECHNIK

RAL 9005 schwarz matt
komfortable 3D-Verstellung, innenliegender Bandstift,
minimalster Fräsaufwand, abgestimmt für alle Profilgeometrien

Einsatzbereich:
15 mm Überschlag mit Überschlagdichtung

5 Satz á 3 Stück
4010 3D FD
Artikel-Nr. 225029
348,00€



**Schiebetürbeschlag
für Türgewicht bis 80 kg
Türbreite 91 - 110 cm
Laufschiene 170 cm**

FORMAT



5 Garnituren
Artikel-Nr. 225241
228,00€

**Einzugsdämpfer Smart-Stopp
für 80 kg Flügelgewicht**

2 Stück
Artikel-Nr. 225242
63,00€



**Schiebetürbeschlag, für Türgewicht bis 80 kg
inkl. beidseitiger Einzugsdämpfung SmartStop**

FORMAT

bestehend aus:

- 1 Laufschiene (je nach Türbreite)
- 2 Rollapparate Nr. 73 mit Flansch
- 2 Fangstopper Nr. 65 P
- 1 Führungszapfen
- 2 Einzugsdämpfer für 80 kg Flügelgewicht



1 Garnitur
für Türbreite 71 - 90 cm
Laufschiene 170 cm
Artikel-Nr. 225154
106,00€

1 Garnitur
für Türbreite 91 - 110 cm
Laufschiene 210 cm
Artikel-Nr. 225155
110,00€

1 Garnitur
für Türbreite 111 - 130 cm
Laufschiene 250 cm
Artikel-Nr. 225157
115,00€

Markmiller Zubehörkoffer

aus Stahlblech, mit 23 Einheiten und insgesamt 283 Teilen bestückt. Ideal für das Montagefahrzeug, damit Sie jederzeit die richtigen Montageartikel zur Hand haben.

bestehend aus:

- Kappenheber zur Demontage von Rosetten und Schildern, 1 Stück Z-Kleberosette 3mm oval, Edelstahl 2 x, EV1 2 x und weiß 2 x Reduzierhülse 8/9mm, 8/10, 9/10, verzinkt
- je 10 x Hülsenmutter M4 x 22mm, M5 x 15mm, M6 x 20mm, vernickelt
- je 10 x Inbus-Schraube M6 x 10mm, verzinkt 30 x Liko-Schraube 3.5 x 17 mm, vernickelt
- 60 x Liko-Schraube M4 x 45mm, vernickelt
- 20 x Senkkopf-Gewindeschraube M5 x 70mm, M6 x 85mm, Edelstahl
- je 10 x Drückerführung 18mm, Nylon 20 Stück (weiß) & 20 Stück (schwarz)
- Scherenwechselstift 8 x 80mm, 10 x 100mm, einseitige Montage
- je 3 Stück Panikstift 9 x 120mm (mittig geteilt), verzinkt
- 5 Stück Wechselstift 8 x 65mm, 10 x 80mm, einseitige Montage
- je 3 Stück Rollen-Wechselstift M12 8 x 115mm, M12 8 x 130mm, M12 10 x 130mm,
- je 3 Stück Massivstift 8 x 100mm, 8 x 120mm, 8 x 150mm,
- je 5 Stück Drückerstift geschlitzt, 10 x 100mm 5 Stück

Artikel-Nr. 225016

99,00€

Einzelteilwert ohne Koffer 165€!



Montagegestange PW35

- Material: Messing
- Länge: ca. 350mm
- Querschnitt wie Profilzylinder (nach DIN 18 252)
- Mit Hochhaltefeder



Artikel-Nr. 225317

19,50€

FORMAT Bohrlehre

FORMAT



Artikel-Nr. 225316

48,00€

+ Format Kappenheber im Wert von 9€

Multifunktionsschlüssel

Zinkdruckguss



Artikel-Nr. 225319

17,00€

Messschieber

Schnell und zuverlässig die Maße eines Doppel-Schließzylinders im eingebauten Zustand ermitteln.

- Für eingebaute Schließzylinder
- Mit eingravierter Scala.
- Matt vernickelt



Artikel-Nr. 225318

33,00€

Bauschlüssel Universal

Zinkdruckguss



Artikel-Nr. 225336

14,00€

Edelstahl-Drehkipp-Rasterolive

Stifte lose beiliegend, Kugelrasterung
24/32 u. 36/42mm Stiftlänge

L-FORM (Gehrung)

Edelstahl

10 Stück

Artikel-Nr. 225009

75,00€

20 Stück

Artikel-Nr. 225010

135,00€

40 Stück

Artikel-Nr. 225011

260,00€



black

10 Stück

Artikel-Nr. 225020

117,00€

20 Stück

Artikel-Nr. 225062

221,00€

40 Stück

Artikel-Nr. 225065

420,00€



Edelstahl-Drehkipp-Rasterolive

Stifte lose beiliegend, Kugelrasterung
24/32 u. 36/42mm Stiftlänge

10 Stück

Artikel-Nr. 225027

75,00€

20 Stück

Artikel-Nr. 225036

135,00€

40 Stück

Artikel-Nr. 225052

260,00€



Alu-Fenstergriff mit 90° Rasterung inkl. Schrauben 4 x 45mm

1 Stück

Graualuminium, Nocken 10mm, Absperrbar,
ohne Stift

Artikel-Nr. 225099

9,00€

RAL 9016 Verkehrsweiß,
Nocken 10mm, Stift 40mm

Artikel-Nr. 225059

10 Stück 12,50€

Artikel-Nr. 225167

100 Stück 105,00€

Graualuminium, Nocken 10mm,
Stift 35mm

Artikel-Nr. 225079

10 Stück 15,00€

Artikel-Nr. 225168

50 Stück 70,00€



Nur gültig solange Vorrat reicht!

TOP Preis

Graualuminium, Nocken 10mm,
Stift 40mm

Artikel-Nr. 225080

10 Stück 15,00€

Artikel-Nr. 225169

50 Stück 70,00€



Türöffner D-45.ND/FLEX

Symmetrisch, regelbares Fallenstück (FLEX),
mit Entriegelung
8 Ohm / 6 - 12V

5 Stück

Artikel-Nr. 225135

92,00€

10 Stück

Artikel-Nr. 225136

167,00€



Türöffner D-45.ND/FLEX

Symmetrisch, regelbares Fallenstück (FLEX),
mit Entriegelung
8 Ohm / 6 - 12V

3 Stück

Artikel-Nr. 225137

77,00€

5 Stück

Artikel-Nr. 225139

118,00€



DORGAS

GU Mehrfachverriegelung MR2

65/92/20mm oder 65/92/16mm

bestehend aus:

- 6 Stück Sec-MR2-65/92/10/___/890/1750/730/760/RK
- 12 Stück Schließplatten für 4mm Falzluft, Andruck verstellbar
- 3 Stück Winkelschließblech 25 x 33 mm, mit Austauschstück DIN L
- 3 Stück Winkelschließblech 25 x 33 mm, mit Austauschstück DIN R
- 6 Stück Ansatzstulp oben

6 Stück

65/92/20

Artikel-Nr. 225140

605,00€

6 Stück

65/92/16

Artikel-Nr. 225141

605,00€



GU

Silikon-Haustürdichtung

Für Türen mit 12/15/18 mm Falzhöhe und 4-5 mm Nutbreite
Gewährleistet einen größtmöglichen Toleranzausgleich bei verzogenem Türblatt
Weiches, angenehmes Schließverhalten
Bleibt auch bei sehr niedrigen Temperaturen flexibel
Nach DIN 18095 für Rauchschutztüren einsetzbar
Klassifizierung zum Brandverhalten (DIN EN 13501-1): Klasse E
Verarbeitung: Klinken
Werkstoff Silikonkautschuk
Alterungs-, witterungs-, licht-, riss-, ozonbeständig
Kältetechnisch bis minus 60 °C
Temperaturbeständig bis 200 °C
Lackverträglich mit wasserverdünnbaren Acrylatlacken und konventionellen lösungsmittelhaltigen Alkydharz-Lacken
Für Außentüren mit günstigem und ungünstigem Drehpunkt geeignet
VE= je 100 mtr.

TOP Preis

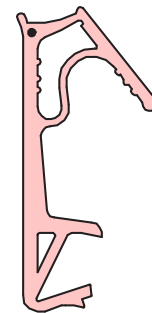

FORMAT
DEVENTER
DAS DICHTPROFIL.

12 mm

Artikel Nr. 365284 - graphitgrau

je 100 mtr.

Artikel Nr. 365287 - schwarz

Artikel Nr. 365288 - weiß

99,00€

15 mm

Artikel Nr. 365290 - beige

je 100 mtr.

Artikel Nr. 365294 - schwarz

Artikel Nr. 365295 - weiß

105,00€

18 mm

Artikel Nr. 365301 - schwarz

je 100 mtr.

Artikel Nr. 365302 - weiß

110,00€

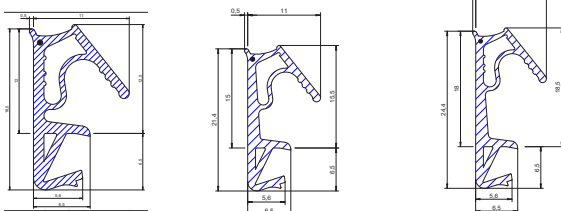



mit integrierter Dämpfung

Schnellmontage-Topfscharnier mit integrierter Dämpfung sensys 8645i, Öffnungswinkel 110°

- Automatikscharnier mit Aufklipstechnik
- Türdicke 15 - 22 mm
- Schließautomatik
- Integrierte Auflagenverstellung ± 2 mm
- Integrierte Tiefenverstellung + 3 mm / - 2 mm
- Höhenverstellung über Montageplatte
- Topf- \emptyset 35 mm

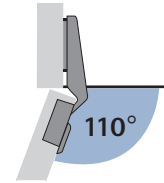

Topf TH 52
zum Anschrauben



Topf THS 55
Schnellmontage
FIX



Kröpfung	Artikel Nr.	VE	€uro per 100
Eckanschlag	326481	50	230,00
Mittelanschlag	326489	50	245,00
Innenanschlag	326497	50	260,00

Kröpfung	Artikel Nr.	VE	€uro per 100
Eckanschlag	326484	50	270,00
Mittelanschlag	326492	50	285,00
Innenanschlag	326500	50	300,00

Abgabe nur in VE



Anschraub-Kreuzmontageplatten Hettich Top für Eckanschläge

- Mit vormontierten Spezialschrauben und Kunststoffmuffen

Distanz mm	Artikel Nr.	5VE	€uro per 100
0,0	325479	50	52,00
1,5	325483	50	52,00
3,0	325487	50	58,00



Anschraub-Kreuzmontageplatten für Eckanschläge

- Mit vormontierten Euroschrauben

Distanz mm	Artikel Nr.	VE	€uro per 100
0,0	325495	50	52,00
1,5	325498	50	52,00
3,0	325501	50	58,00



Anschraub-Kreuzmontageplatten Hettich Top für Eckanschläge

- Mit vormontierten Spanplattenschrauben

Distanz mm	Artikel Nr.	VE	€uro per 100
0,0	325505	50	52,00
1,5	325506	50	52,00
3,0	325507	50	58,00

Abgabe nur in VE



Blum Clip top BLUMOTION

110° Scharnier

Topf zum Anschrauben

VE	Artikel Nr.	Kröpfung	€uro per 100
50	358325	Eckanschlag	215,00
50	358327	Mittelanschlag	230,00
50	358329	Innenanschlag	233,00

Topf Inserta

VE	Artikel Nr.	Kröpfung	€uro per 100
50	358324	Eckanschlag	240,00
50	358326	Mittelanschlag	265,00
50	358328	Innenanschlag	270,00

Abgabe nur in VE



Blum Inserta Kreuzmontageplatte

Werkzeuglose Montage, mit Selbsteinzug-Technik,
mit Exzenterhöhenverstellung ± 2 mm

Distanz	Artikel Nr.	€uro per 100
0 mm	357317	70,00



Blum Exzenter Kreuzmontageplatte

Montage mit vormontierten Spezialschrauben
mit Spreizübeln

Distanz	Artikel Nr.	€uro per 100
0 mm	357322	46,00



Blum Kreuzmontageplatte

Montage mit Systemschrauben 6 x 14,5mm

Distanz	Artikel Nr.	€uro per 100
0 mm	357324	51,00



Blum Kreuzmontageplatte

Montage mit Spanlattenschrauben 3,5 und 4mm

Distanz	Artikel Nr.	€uro per 100
0 mm	357318	48,00

Abgabe nur in VE

Sockelverstellfuß Korrekt

Perfekte Kombination von Gleiter, Verstellfuß und Sockelblendenbefestigung

Belastbarkeit 450 kg/Stück

Sicherer Halt des Fußes im Gleiter beim Aufstellen und Verschieben des Schrankes

Große Standfläche mit Ø 78 und 80 mm

Halterungen für Sockelschubkasten ab Sockelhöhe 150 mm

Sockelhöhe Maß mm	Verstellbereich von - bis mm	Standfläche Ø mm	Artikel Nr.	VE	€uro per 100
70	-8/+16	62-86	343928	100	47,00
80	-6/+30	74-110	330294	200	53,00
100	-11/+25	89-125	330293	100	54,00
130	-11/+25	119-155	333342	100	57,00
150	-11/+25	139-175	333343	100	58,00

Abgabe nur in VE



Gleiter für Sockelverstellfuß Korrekt

Zum Anschrauben

Artikel	Artikel Nr.	VE	€uro per 100
Gleiter	333344	200	31,00

Abgabe nur in VE



Sockelblendenhalter für Sockelverstellfuß Korrekt

Zum Einnuten oder zum Anschrauben

Artikel	Artikel Nr.	VE	€uro per 100
zum Anschrauben	333345	200	15,00

Abgabe nur in VE



Verstellwerkzeug für Sockelverstellfuß Einfaches und schnelles Einstellen!

Spezialwerkzeug zum Einsatz am Sockelverstellfuß Korrekt

Extralang zur besseren Erreichbarkeit der hinteren

Sockelfüße (Eckschränke) — 1000 mm lang

Einstellbarkeit bis 300 kg Korpusgewicht

(Korpus + Beladung)

Bedienung von Hand

Als verlängerter Arm zu nutzen

Ergonomisch und zeitsparende Montage

Metall



Artikel-Nr. 225067

29,50€

**Tischbeinset
60 mm Ø**

Höhenverstellbar 710-740 mm
Satz = 4 Stück



Edelstahl Finish
1 Satz = 4 Stück
Artikel-Nr. 225048
24,00€

FORMAT



black
1 Satz = 4 Stück
Artikel-Nr. 225060
53,00€

BMB Verbindungsbeschlag Solid MF

Der ideale Schwerlastbeschlag z.B. für Verbindungen im Betten-, Korpus- und Metallbau
Vormontage möglich, je 3 Schrauben / Verbinder
Einfachste Endmontage durch Zusammenstecken
Selbsthemmung nach Belastung durch Keilwirkung
Stabile, spielfreie Verbindung in allen Richtungen
Große Kraftübertragung bei wenig Platzbedarf
Mehrmaliges Lösen der Verbindung möglich
Unsichtbar im eingebauten Zustand

BMB

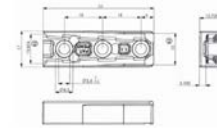
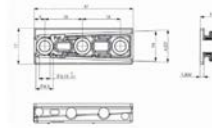
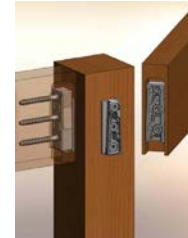

Solid M

Solid F

50 Stück
Artikel-Nr. 225503
53,00€

100 Stück
Artikel-Nr. 225504
90,00€

EVoline® Plug

extra flacher Schutzkontaktstecker mit beweglichem Steckergesicht für Leitungsquerschnitt von 0,75mm² bis 1,5 mm², 250V/16A, **ohne Kabel**



Farbe	VE Stck	Maße mm
schwarz	20	5 x 115

Artikel-Nr. 225267
8,40€

EVoline® Plug

extra flacher Schutzkontaktstecker mit beweglichem Steckergesicht, Anschlusskabel 3 x 1,5 mm², Länge 1,5 m und **Express 1-fach Steckdose, 250V/16A**



Farbe	VE Stck	Maße mm
schwarz	10	5 x 115

Artikel-Nr. 225266
15,30€

EVoline® Plug

extra flacher Schutzkontaktstecker mit beweglichem Steckergesicht, Anschlusskabel 3 x 1,5 mm², Länge 1,5 m und **Express 3-fach Steckdose, 250V/16A**



Farbe	VE Stck	Maße mm
schwarz	10	5 x 115

Artikel-Nr. 225269
17,40€



Einbauspüle Edelstahl

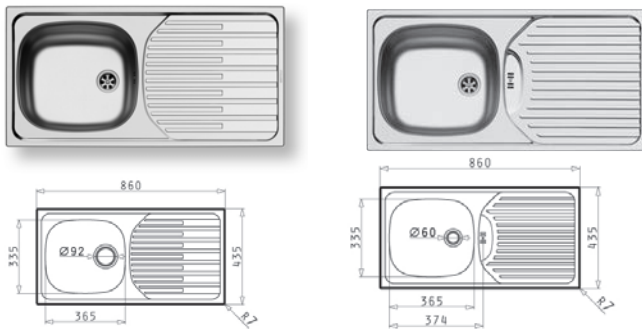

Fork
 Artikel-Nr. 225001
89,00€

Klassik 86
 Artikel-Nr. 225002
47,00€

Süpltischarmatur mit Geschirrbrause Chrom



Supra
 Artikel-Nr. 225061
55,00€

Stangengriff
188 x 12 mm LA 128 mm
 Edelstahl gebürstet

25 Stück
 Artikel-Nr. 225049
68,00€

50 Stück
 Artikel-Nr. 225050
130,00€

100 Stück
 Artikel-Nr. 225051
220,00€



Segmentbogengriff
10 x 128 mm
 Edelstahl

10 Stück
 Artikel-Nr. 225297
19,50€



Bügelgriff
 Edelstahl

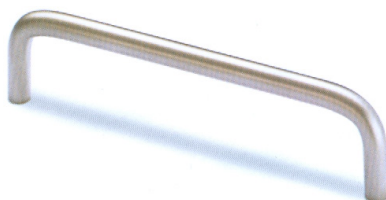

10 Stück 10 x 96 mm
 Artikel-Nr. 225500
20,50€

10 Stück 10 x 128 mm
 Artikel-Nr. 225501
24,00€

Gehrungsgriff
 schwarz matt



10 Stück 8 x 96 mm
 Artikel-Nr. 225298
39,00€

10 Stück 8 x 128 mm
 Artikel-Nr. 225299
53,00€

10 Stück 8 x 192 mm
 Artikel-Nr. 225300
61,00€

10 Stück 8 x 224 mm
 Artikel-Nr. 225301
69,00€

Versa Inside 80 12 V

Bestehend aus:

- 1 x 5000 MM Rolle LED-Leuchte 12 V
- 1 x EVG 12 VDC 0-30 W
- Leistungsaufnahme: 4,8 W / m
- LED-Anzahl: 80 / m
- Zuleitung: 1800 mm



warmweiß

Artikel-Nr. 225352

58,00€

neutralweiß

Artikel-Nr. 225353

58,00€

LED Versa ChannelLine F 2000 mm opal

5 x 2000 mm

Artikel-Nr. 225358

72,00€

5 x 3000 mm

Artikel-Nr. 225359

94,00€



Versa Inside 160 24 V

Bestehend aus:

- 1 x 5000 mm Rolle LED-Leuchte 24 V
- 1 x EVG 24 VDC 0-75 W
- Leistungsaufnahme: 9,6 W / m
- LED-Anzahl: 160 / m
- Zuleitung: 1800 mm



warmweiß

Artikel-Nr. 225354

112,00€

LED Versa ChannelLine D 2000 mm opal

5 x 2000 mm

Artikel-Nr. 225360

97,00€

5 x 3000 mm

Artikel-Nr. 225361

134,00€



Versa Super Plus 24 V

Bestehend aus:

- 1 x 5000 mm Rolle LED-Leuchte 24 V
- 1 x EVG 24 VDC 0-75 W
- Leistungsaufnahme: 7,5 W / m
- Zuleitung: 1800 mm



warmweiß

Artikel-Nr. 225356

142,00€

LED Versa ChannelLine C 2000 mm opal

5 x 2000 mm

Artikel-Nr. 225362

97,00€

5 x 3000 mm

Artikel-Nr. 225363

134,00€



LED Spot Leuchten-Set

bestehend aus:

- 3 x LED EcoPower L Edelstahlloptik 3,2 W
- 1 x LED EVG 12VDC, 0-20W
- für 68mm Einbaudurchmesser
- Anwendung: Regale, Vitrinen, Nischen



neutralweiß

Artikel-Nr. 225365

45,00€



LED LuckyLite Pro Alu

Akku betrieben, wieder aufladbar über Micro USB

keine Kabelverlegung notwendig

Anwendung: Regale, Möbelfächer, hinter Möbeltüren
mit herkömmlichen USB - Ladegerät verwendbar

neutralweiß

Artikel-Nr. 225366

23,00€



Elektrisches Tischgestell als Sitz-/Steh-Arbeitsplatz Hub 450 mm

- 2-stufig - 2-motorig
- Stahl - T-Fuß-Gestell
- Gestellfarbe: RAL 9006 Silber
- Säule: Außen 83,5 x 53,5 mm
- Höhenverstellung 695-1145 mm, Hub 450 mm
- Plattentiefe 800 bis 1000 mm - Plattenlänge 1100 bis 2000 mm
- Auf/Ab Steuerung 4-fach Memory mit digitaler Höhenanzeige und integrierter USB-Lademöglichkeit
- Automatische Ausschaltung, energiesparend
- Eingebauter Überlastungsschutz
- Constant-Touch Einstellung
- Mit Auffahrschutz nach oben und unten, einstellbar
- Mit formschöner Kufe • Ausgleichsschrauben + 15 mm verstellbar
- Belastbar dynamisch bis 120 kg; statisch bis 140 kg
- Hubgeschwindigkeit 38 mm / Sek.
- Sehr leise Motorgeräusche! (ca. 48 db)
- Inkl. Befestigungsmaterial
- Sehr stabil und übersichtlich verpackt
- TÜV-Rheinland zertifiziert und DIN EN 527-1 geprüft und zertifiziert
- Kennzeichnung nach ElektroG / WEEE-Richtlinie

Der erste Grundsatz des Erfolgreichen lautet:

„Beweglichkeit.“

Gute Gründe für einen höhenverstellbaren Schreibtisch:

In der Bewegung liegt die Kraft
 Gesunder und schmerzfreier Rücken
 Stärkere Muskeln
 Entspannung des Nackens
 Gut für Stoffwechsel und Herz-Kreislauf-System
 20% mehr Brainpower
 Sorgt für mehr Motivation

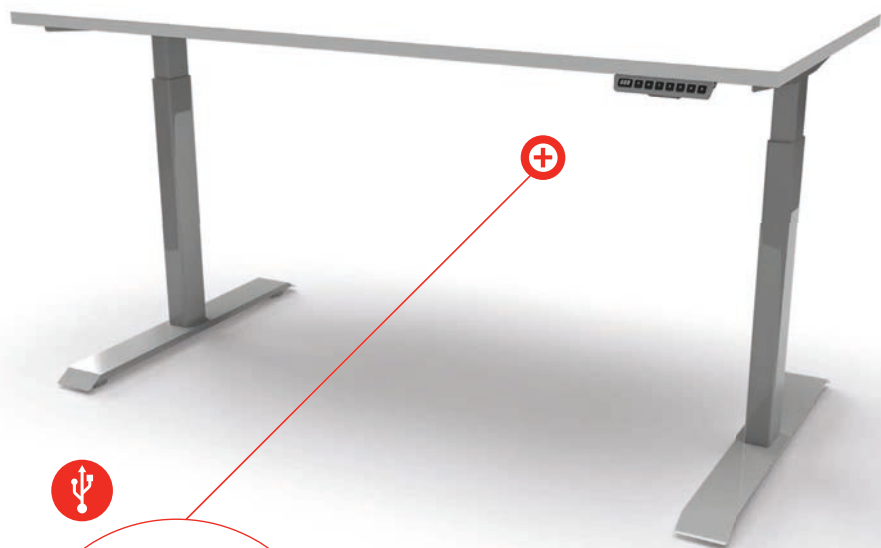

Bedienung

Mit Hilfe der übersichtlichen Handsteuerung lassen sich individuelle Höhen einstellen. Außerdem können vier verschiedene Einstellungen gespeichert werden. Auf der Rückseite findet sich ein USB-Anschluss mit Ladefunktion.

Artikel-Nr. 3377080160

325,00€

Tischplatte dazu?
www.moebelfertigteile.shop

ComfortSpin Drehteller

für den Einsatz im Kühlschrank oder Möbel
Größe 28,5 x 42,5 cm
inkl. Befestigungsmaterial
Kunststoff



Zum Video!



Artikel-Nr. 312174

32,00€

Fingerprint ABUS TOUCH™

Schlosskörper aus beschichtetem Zinkdruckguss
Gehärteter Nano Protect™ Bügel
CR2 Batterie
Kapazitiver Sensor mit Minutenerkennung
20 Fingerabdrücke speicherbar
Doppelte Kugelverriegelung
Automatische Verriegelung
Federgelagerter Bügel für automatisches Öffnen
Wasserdicht: für den Aussenbereich geeignet
IP Zertifizierung (IP66 / IP68)



Security Tech Germany



Breite Schloß mm	Bügelweite mm	Bügelhöhe mm	Artikel-Nr	Euro per Stück
45	20	30	225148	45,50
50	24,0	36	225149	49,50

Rauchwarnmelder für stand-alone Einsatz

Ei650i

- 10-Jahre-Batterie
- Audio-LINK-Funktion

Eigenschaften:

- Einsatztemperatur: -10 bis +40°C,
- Sensortyp: photoelektrischer Sensor
- Signalgeber: piezoelektrischer Schallgeber
- Schalldruck: 85 dB(A) in 3 m Abstand
- Feuchtigkeit: 15 % bis 95 % rel., keine Betauung
- Schutzgrad: IP20
- Überwachungsbereich $\leq 60 \text{ m}^2$
- Stromversorgung: 3V-Lithiumbatterie
- Batteriebensdauer: mind. 10 Jahre
- Gehäusefarbe: reinweiß, annähernd RAL 9010
- Gehäusematerial: Kunststoff, UL94 HB klassifiziert

Qualität:

- Normen / Standards: EN 14604:2005 + AC:2008
- Zulassung: VdS G211009
- Garantie: 5 Jahre Herstellergarantie

Artikel-Nr. 225107

22,50€



Rauchmelderpflicht Bayern

Wie viele Rauchmelder müssen in einer Wohnung installiert werden?

Vorgeschrieben ist laut Gesetz mindestens 1 Rauchmelder in jedem Kinderzimmer, in jedem Schlafzimmer und in jedem Flur, der eine Verbindung zu Aufenthaltsräumen hat.

- **Wer ist für Einbau und Wartung der Rauchmelder zuständig?**
Zuständig für den Einbau der Rauchmelder sind **die Eigentümer der Wohnungen** (Eigentümer sind in der Regel die Vermieter).
- **Der Besitzer der Wohnung** (in der Regel die Mieter) ist für die **Sicherstellung der Betriebsbereitschaft** der Rauchmelder zuständig, es sei denn, der Eigentümer (Vermieter) übernimmt die Wartung selbst. Für diesen Fall kann er die anfallenden Kosten im Rahmen der jährlichen Nebenkostenabrechnung auf den Mieter umlegen.

Rauchwarnmelder zur Funkvernetzung

Ei650iW inkl. Funkmodul Ei600MRF

- 10-Jahre-Batterie
- Audio-LINK-Funktion inkl. Funkmodul

Eigenschaften:

- Einsatztemperatur: -10 bis +40°C
- Sensortyp: photoelektrischer Sensor
- Signalgeber: piezoelektrischer Schallgeber
- Schalldruck: 85 dB(A) in 3 m Abstand
- Feuchtigkeit: 15 % bis 95 % rel., keine Betauung
- Schutzgrad: IP20
- Überwachungsbereich: $\leq 60 \text{ m}^2$
- Stromversorgung: 3V-Lithiumbatterie
- Batteriebensdauer: mind. 10 Jahre
- Gehäusefarbe: reinweiß, annähernd RAL 9010
- Gehäusematerial: Kunststoff, UL94 HB klassifiziert

Vernetzung:

- Funk: 31 Geräte (bis zu 12 Melder empfohlen)

Qualität:

- Normen / Standards: EN 14604:2005 + AC:2008
- Zulassung: VdS G211009
- Garantie: 5 Jahre Herstellergarantie

Artikel-Nr. 225108

78,00€



Testsieger



GUT (1,9)

Ausgabe 01/2021
www.test.de

20WVN51

NL Hartöl



750 ml
Artikel-Nr. 225304
22,00€

3 Liter
Artikel-Nr. 225305
76,00€

NL Hartöl High Solid



750 ml
Artikel-Nr. 225307
28,50€

5 Liter
Artikel-Nr. 225308
141,00€

NL Hartölwachs



750 ml
Artikel-Nr. 225309
23,50€

3 Liter
Artikel-Nr. 225310
84,00€

CLOUCRYL Klarlack 2012 - Set
bestehend aus:
20 Liter Cloucryl Klarlack 2012

Cloucryl 2012 ist ein besonders klarer, füllkräftiger und wasserfester Zweikomponenten-Polyurethan-Acrylharz-Schichtlack zum Grundieren und Endlackieren von Holz oder Holzwerkstoffen. Erzeugt einen äußerst klaren Lackfilm besonders geeignet für helle Hölzer, sowie als Überzug für helle Decklacke und Beizen. DINP-frei, 2 Tage Topfzeit.

2 Liter Cloucryl Härter
5 Liter DD-Verdünnung 29



Seidenmatt
Artikel-Nr. 225111
306,00€

Matt
Artikel-Nr. 225112
306,00€

Mischbechersystem

Effektives Mischvolumen:

Mittel ca. 1000 ml, Groß ca. 2000 ml



Inhalt	Modell	VE	Artikel-Nr	€uro per Set
240 Einlagen + 1 Außenbehälter	Mittel	1	313219	135,00
100 Einlagen + 1 Außenbehälter	Mittel	1	313275	69,00
100 Einlagen + 1 Außenbehälter	Groß	1	313280	102,00
25 Einlagen + 1 Außenbehälter	Mittel	1	313800	33,00
25 Einlagen + 1 Außenbehälter	Groß	1	313801	50,00



Außenbehälter 10-er Pack

Artikel	Modell	VE	Artikel-Nr	€uro per Pack
Außenbehälter (10 Stück)	Mittel	1	313790	101,00
Außenbehälter (10 Stück)	Groß	1	313796	154,00

Deckel 50er Pack

Artikel	Modell	VE	Artikel-Nr	€uro per Pack
Deckel (50 Stück)	Mittel	1	313797	33,00
Deckel (50 Stück)	Groß	1	313799	34,00



SPA-System EasyLine Mix

bestehend aus:

60 Becher + Deckel mit Flip-Flop Verschluss inkl. Verschlusskappe

Artikel	Spritzvolumen ml	Artikel-Nr	€uro per Stück
Bechersystem	500	338546	128,00
Bechersystem	800	338547	160,00



SPA-System Easy Line

bestehend aus:

60 Becher + Deckel mit Flip-Flop Verschluss inkl. Verschlusskappe

Artikel	Spritzvolumen ml	Artikel-Nr	€uro per Stück
Bechersystem	550	313784	126,00



Siebeinsätze SPA-System Easy Line

bestehend aus:

60 Siebeinsätze + Einfüllhilfe

Artikel	VE	Artikel-Nr	€uro per Stück
Maschenweite 125µ (grün)	1	313329	50,00
Maschenweite 195 µ (blau)	1	313782	50,00



Schraubadapter SPA-System Easy Line

Artikel	Gewinde	Gewindeansicht Pistole	Artikel-Nr	€uro per Stück
Adapter 68002	M16 x 1,5	außen	313802	46,00
Adapter 68003	M16 x 1,5	innen	313803	46,00
Adapter 68010	G3/8"	außen	313804	46,00
Adapter 68013	Bajonett		313805	46,00



68002



68010



68003



68013

Beschlägespray

Spezial-, Wartungs- und Pflegemittel für Beschlag und Mechanik an Fenster, Türen, Toren und Garagen.



100 ml
Artikel-Nr. 225142
4,35€



500 ml
Artikel-Nr. 225208
7,50€

PVC Spezialreiniger nicht anlösend

Für die Vorbereitung von Klebeflächen und zur generellen Endreinigung in kunststoffverarbeitenden Industriebereichen, wie: Kunststoff-Fenster- und Türenbau, Möbelbau, Schilderbau, Messebau, Werbeindustrie usw.



1000 ml
Artikel-Nr. 225244
5,50€

PVC Spezialreiniger schwach anlösend

Entfernt Verunreinigungen an Blendrahmen, Ablaufleisten, Wetterschenkel, Abdeck- und Flachleisten die beim Bau und bei der Montage von Kunststoff-Fenstern entstehen. Durch seine anlösende Wirkung eignet er sich hervorragend zum Vorbereiten von Klebeflächen.



1000 ml
Artikel-Nr. 225249
5,50€

1 Stück ALU Spezialreiniger und Montagehilfe

Zur Anwendung in der Produktion und Montage von Aluminium-Fenstern, Türen, Rollläden und Brüstungen.



1000 ml
Artikel-Nr. 225253
5,50€

Format Reinigungs- und Pflegeset:

Dieses Set beinhaltet Reinigungsmittel für PVC-, Aluminium- und Edelstahloberflächen und Wartungs- und Pflegemittel für Beschlag, Mechanik an Fenster, Türen, Toren und Garagen

Bestehend aus:

- 1 Stück Multispezialreiniger 500 ml
- 1 Stück Beschlägespray 100 ml
- 1 Stück Beschlägespray 500 ml
- 1 Stück PVC Reiniger nicht anlösend 1000 ml
- 1 Stück PVC Reiniger schwach anlösend 1000 ml
- 1 Stück ALU Reiniger 1000 ml



Artikel-Nr. 225110
34,00€

Allzweckroller 100

Tragkraft 350 kg
Kunststoffrad



1 Stück
Artikel-Nr. 225262

32,00€

4 Stück
Artikel-Nr. 225263

119,00€

Allzweckroller 500

Aus 7- bis 9-fach verleimten Multiplex-Sperrholz
Mit genopptem Rutschschutzbelag, grau
Rad-Durchmesser 100mm
Plattengröße 500x600mm, Tragkraft 600kg



1 Stück
Artikel-Nr. 225264

47,00€

4 Stück
Artikel-Nr. 225265

174,00€

Klappbügelwagen TWG.150

Tragkraft 150kg, Plattformhöhe 183mm,
Plattformgröße 653x415mm, Rad-Durchmesser 100mm,
eingeklappt 653x415x85mm, ausgeklappt 653x415x920mm



Artikel-Nr. 225261

53,00€

Packdecke BERLIN

Strukturfrei
1,5 x 2 mtr.



25 Stück
Artikel-Nr. 225013

136,00€

50 Stück
Artikel-Nr. 225014

225,00€

Ponal 1K-Holzleim Super 3

Wasserfeste Verleimungen nach DIN EN 204/D3
Erfüllt die ift-Richtlinie „Verklebung von Holzfenstern“
Transparente Leimfuge
Hohe Verleimungsfestigkeit



5 kg Eimer

Artikel-Nr. 225123

41,00€

10 kg Eimer

Artikel-Nr. 225127

70,00€

30 kg Eimer

Artikel-Nr. 225128*

187,00€

Ponal D3 Standard Universal-Leim

Wasserfest gemäß der Beanspruchungsgruppe DIN EN 204/D3
Sehr hohe Verleimfestigkeit- Alterungsbeständig
Hartelastische, farblose Leimfuge



30 kg Eimer

Artikel-Nr. 225132*

123,00€

Ponal Flächenleim

Ideal für flächige Warm- und Kaltverleimungen
Wasserfest nach DIN EN 204/D2
Leimdurchschlaghemmend
Lange offene Zeit
Verfärbungsfrei
Leichte Entfernbarkeit
von Klebstoffresten



30 kg Eimer

Artikel-Nr. 225122*

148,00€

Ponal FU 400 Furnierleim

Lange Topfzeit von ca. 16 Stunden
Hoher Bindemittelanteil
Äußerst geringe Formaldehydemission
(weit unterhalb des für E1
zulässigen Höchstwertes)



25 kg Sack

Artikel-Nr. 225120*

117,00€

Ponal Promelt Fit KS217 Schmelzklebgranulat

Für Kantenanleimmaschinen ab 15 m / Min. Vorschub
Für den hochwertigen Möbel- und Ladenbau
Speziell für ABS-, PVC-, HPL-Kanten



25 kg Sack natur

Artikel-Nr. 225113*

142,00€

25 kg Sack weiß

Artikel-Nr. 225114*

142,00€

Pattex Montagekleber Pro 300 Kartusche 300 g

Universeller Montageklebstoff mit Dichteigenschaften
Verklebt zuverlässig eine extrem breite Materialvielfalt
Zur Montage von Trittschutzblechen
Zum Einkleben von Fensterbänken und
Treppenstufen Handläufe auf Stahlgeländer



12 Stück weiß

Artikel-Nr. 225076*

110,00€

12 Stück transparent

Artikel-Nr. 225077*

110,00€

GRATIS zu jeder Aktion mit STERN* → ein Eimer mit 5 Henkel Produkten!



Selbstaftendes Schutz- & Abdeckvlies

Abdeckvlies zum Schutz bei allen handwerklichen Arbeiten. Das rissstabile, weiche Textilvlies ist an der Unterseite mit rutschhemmender Folie versehen und kann so nicht nur polstern, sondern auch vor Staub, Feststoffen und Flüssigkeiten wie Farbe oder Tapetenkleister schützen.

Die Matten bieten hervorragenden Schutz von Fußböden, Treppen, Fensterbänken, Geländern u. v. m.

- weiß
- Oberseite PE-Folie
- Unterseite Polyestervlies
- mit wasserlöslichem Kleber
- Rolle 1x 25 m
- 160 g/m²



Artikel-Nr. 410075

45,00€

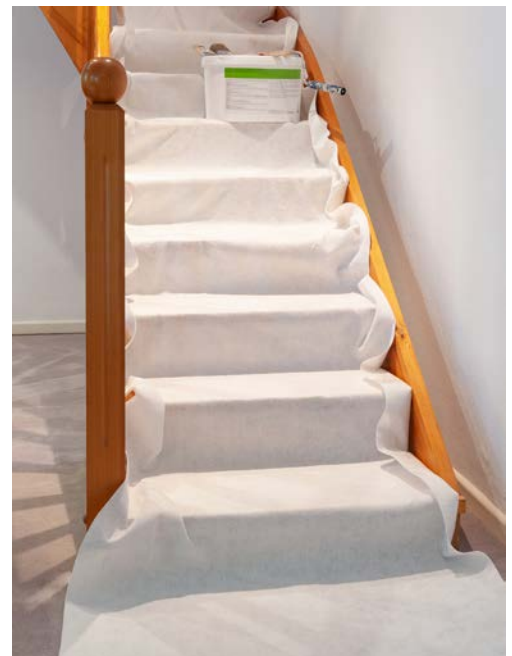

Anwendungsbeispiel

GOLDPACK 85033 Schutz- & Abdeckvlies

- zum Schutz vor Verschmutzung durch Farben, Lacke und andere Flüssigkeiten
- Material Vlies Baumwolle mit PE Anti-Rutsch Folie
- Gewicht 180 g/m²
- Abmessung Breite 100 cm, Länge 50 m

Artikel-Nr. 648324

Stückpreis Rolle

25,90€ //Rolle

Palettenpreis 19 Rollen

21,90€ //Rolle



Ponal Construct PU-Express Leim Kartusche 440 g

- Schnelle Aushärtung - Belastbar schon nach 9 Minuten
- Zum Verkleben saugender Materialien mit Holz, Kunststoffen, Stein, Metall, etc.
- Spaltfüllend
- Sehr geringe Neigung zum Aufschäumen
- Kein Abfließen an senkrechten Flächen
- Universeller Einsatz für Konstruktion und Montage
- Für punktförmige und flächige Montageverklebung



12 Stück
Artikel-Nr. 225124
132,00€

Ponal Rapido Expansionskleber Flasche 165 g

- Ideal für die Türzargenmontage
- Standfest beim Verarbeiten - keine Montagestreifen notwendig
- Schneidbar nach 4 Minuten
- Befestigung von Türzargen
- Auffüllen von Hohlräumen (z. B. Ausbrüche im Mauerwerk)



10 Stück
Artikel-Nr. 225125
74,00€

Ponal Statik Expansionskleber Flasche 165 g

- Ideal für Treppenstufenmontage
- Verzögerte Startreaktion (2 Minuten)
- Verwendbar mit Standard-Pistolen
- Belastbar nach 20 Minuten
- Sehr hohe Zugscherfestigkeit (15 N/cm²)
- Befestigung von Türzargen
- Auffüllen von Hohlräumen (z. B. Ausbrüche im Mauerwerk)



10 Stück
Artikel-Nr. 225126
94,00€

Ponal PUR-Leim Flasche 420 g

- Für höchste Festigkeiten im Innen- und Außenbereich
- Zum Verkleben saugender Materialien mit Holz, Kunststoffen, Stein, Metall etc.
- Wasserbeständig nach DIN EN 204/D4
- Wärmestandfestigkeit >8 N/mm nach DIN EN 14257
- Lösemittelfrei
- Verarbeitungstemperatur: nicht unter +10 °C



12 Stück
Artikel-Nr. 225138
136,00€

Ponal Pressal Hydro Furnierleim Eimer 10 kg

Furnieren und Absperren in hydraulischen Heißpressen
Furnieren in Membranpressen
Zum formaldehydarmen Furnieren nach E1
Offene Zeit ca. 15 min., abhängig von der Luft- und Umgebungsfeuchtigkeit
Presszeit: 4-6 min., abhängig von Temperatur, Material- und Luftfeuchtigkeit

Artikel-Nr. 225121
47,00€



FORMAT® Plus Fenster- und Montageschaum B2

- 1K-Pistolenschaum für die fachgerechte Fenstermontage nach EnEV und RAL-Montagerichtlinien
- Gebrauchsfertiger, einkomponentiger, selbstexpandierender Polyurethanhartschaum mit sehr guter Schall- und Wärmedämmung sowie hervorragender Formstabilität

12 Dosen
Artikel-Nr. 225293

55,00€

24 Dosen
Artikel-Nr. 225396

106,00€

36 Dosen
Artikel-Nr. 225397

154,00€

60 Dosen
Artikel-Nr. 225398

246,00€



FORMAT® Plus Maxi 750 Fenster- und Montageschaum B2

- 1K-Pistolenschaum mit erhöhter Ergiebigkeit für die fachgerechte Fenstermontage nach EnEV und RAL-Montagerichtlinien
- Gebrauchsfertiger, einkomponentiger, selbstexpandierender Polyurethanhartschaum mit sehr guter Schall- und Wärmedämmung sowie hervorragender Formstabilität
- Handliche 500 ml Dose mit der Schaumausbeute einer 750 ml Dose

12 Dosen
Artikel-Nr. 225294

45,00€

24 Dosen
Artikel-Nr. 225399

84,00€

48 Dosen
Artikel-Nr. 225400

160,00€

60 Dosen
Artikel-Nr. 225401

198,00€

120 Dosen
Artikel-Nr. 225402

390,00€



FORMAT® Plus 2K-Türzargenschaum B2

- 2K-Adapterschaum mit optimierter Formstabilität auch bei niedriger Temperatur
- Gebrauchsfertiger, zweikomponentiger, selbstexpandierender Polyurethan-Schnellschaum mit sehr guter Schall- und Wärmedämmung, hervorragender Formstabilität sowie extremer Klebkraft
- 400 ml Dose

12 Dosen
Artikel-Nr. 225292

63,00€

24 Dosen
Artikel-Nr. 225066

118,80€

60 Dosen
Artikel-Nr. 225083

285,00€



FORMAT® Plus Montage- und Füllschaum B2

- 1K-Adapterschaum zum Dämmen und Verfüllen von Hohlräumen
- Gebrauchsfertiger, einkomponentiger, selbstexpandierender Polyurethanhartschaum mit sehr guter Wärmedämmung sowie hervorragendem Füllvolumen
- 750 ml Dose

12 Dosen
Artikel-Nr. 225537

63,00€

24 Dosen
Artikel-Nr. 225538

120,00€

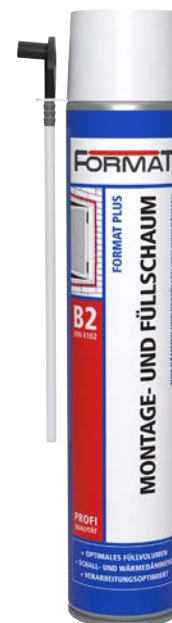

**MF 167 Click & Fix
750 ml**

MF 167 ist ein Füll- und Dämmstoff mit patentiertem Click-Fix-Schnellwechselsystem für zusätzliche Benutzerfreundlichkeit durch besonders einfache und bequeme Handhabung. MF 167 ist besonders haftstark, flexibel und dauerelastisch. Fugenbewegungen können optimal aufgenommen werden, womit die dauerhaft funktionale Fuge die Wärme- und Schalldämmung gewährleisten kann. MF 167 wurde speziell für die dauerhaft luftdichte Montage von Bauelementen entwickelt und leistet somit einen langfristigen Beitrag zur Energieeffizienz des Gebäudes. Die besondere Zellstruktur ermöglicht den Einsatz ohne weitere innere Abdichtung und macht MF 167 besonders leistungsfähig in der Gebäudehülle.

Produkteigenschaften

- Hohe Formstabilität (kein Schrumpfen oder Nachdehnen)
- Hohes Füllvermögen
- Click and Fix System für größtmöglichen Anwendungskomfort
- Sehr hohe Flexibilität
- Gute Haftung auf allen Untergründen (außer PE, PP und PTFE)
- Hoher Dämmwert (Wärme- und Schalldämmung)
- Hohes Adhäsionsvermögen



12 Dosen
Artikel-Nr. 225078
163,20€

PU-Schaumpistole MF 167 Click & Fix



Artikel-Nr. 225090
41,00€

Click & Clean MF 167 Pistolenreiniger



Artikel-Nr. 225091
7,20€

**Teroson 1-K Montageschaum
EF537 750ml**



12 Dosen
Artikel-Nr. 225526
81,00€

36 Dosen
Artikel-Nr. 225527
236,00€

**Teroson 1-K Montageschaum
EF537 750ml
+
Format Schaumpistole Medium**



****kostenlos****

60 Dosen
Artikel-Nr. 225530
390,00€



**Soudal Flexifoam 1K Schaum
750 ml**

**FLEXIFOAM ist ein gebrauchsfertiger, einkomponentiger,
selbstexpandierender und sehr elastischer Polyurethanschaum**

Ca. 3 x flexibler als herkömmlicher Montageschaum.
Selbst hohe Bauteilbewegungen werden dauerhaft und nachhaltig absorbiert, wodurch Schaumabrisse und damit reduzierte Wärme- u. Schalldämmung sowie Wassereintritt in die Fuge vermieden werden. Hervorragende Formstabilität, d.h. geringer Volumenschwund und nur geringe (<50%) Nachdehnung sobald die Aushärtung abgeschlossen ist. Ausgezeichnete Haftung auf fast allen Bauuntergründen (außer PE, PP, PTFE und Silikone). Höhere Schall- und Wärmedämmung als Mineralwolle, Kork und Fiberglas. Beständig gegen eine Vielzahl von Lösemitteln, Farben und Chemikalien. Alterungsbeständig, unverrottbar, nicht UV-beständig. Sehr emissionsarm EC1+ Befestigen und Ausfüllen im Apparate- und Metallbau sowie in der Elektroinstallation. Montage und Ausschäumen von Fenster- und Türrahmen sowie Fensterbänken Schalldämmung, Ausschäumen von Hohlräumen, z.B. Mauerdurchbrüchen, Dachausbauten, Türzargen, Rohrdurchführungen, Rollladenkästen, etc.

12 Dosen
Artikel-Nr. 225071
105,00€



Dosierpistole Medium

- Hochwertige Metallpistole
- Antihaftbeschichteter Dosenadapter und Nadel
- Abgesetztes Pistolenrohr für höhere Stabilität
- Gummierter Handgriff



Artikel-Nr. 225528

21,00€

Dosierpistole Premium mit Quickstopp

- **Komplett antihaftbeschichtet**
- Optimierter Dosenadapter
- Sehr guter Schaumdurchfluss
- Leichte und präzise Dosiernadel-Justierung mit Endstopp-Funktion
- Gummierter Griff und Abzug



Artikel-Nr. 225069

41,00€

Dosierpistole Metall Lite XL/XXL

- Entwickelt für das Füllen von tiefen Mauerdurchbrüchen, unzugänglichen Stellen sowie das mühelose Schäumen ohne Leiter
- Gummierter Griff für optimalen Halt



XL= 60 cm

Artikel-Nr. 225529

43,00€

FORMAT® Plus Pistolenreiniger 500ml

- Schnell wirkender Reiniger für nichtporöse Oberflächen wie Kunststoffe, Beschichtungen und Metalle
- Löst rasch frischen Polyurethanschaum und andere Kleb-/Dichtstoffe auf allen glatten Oberflächen
- Schnell abblüfend
- Entfernen von nicht ausgehärteten Polyurethanschaum und anderen Kleb-/Dichtstoffen auf allen nicht porösen Oberflächen, Werkzeugen und Zubehör
- Innere und äußere Reinigung von Polyurethanpistolen
- Reinigen des Dosenventils und des Adapterröhrchen,
- so dass die Dose erneut verwendet werden kann



per Karton = 12 Stück
= Einzelpreis 3,25€/Stück
 Artikel-Nr. 225134

39,00€

per Stück
 Artikel-Nr. 225133

4,00€

FORMAT® Plus Fenster- und Anschlussfugensilikon

- Geprüft nach ISO 11600-F+G-25LM
- 25% dauerelastisch
- Mit optimierter Rezeptur für die fachgerechte Fenster- montage nach EnEV und RAL-Montagerichtlinien
- Kartusche 310 ml

15 Stück weiß
Artikel-Nr. 225516

30 Stück weiß
Artikel-Nr. 225289

15 Stück transparent
Artikel-Nr. 225515

30 Stück transparent
Artikel-Nr. 225288

54,00€

98,00€



bei Abnahme 60 Stck.
kostenlos



60 Stück weiß
+ Profi Kartuschenpresse F-90
Artikel-Nr. 225610

60 Stück transparent
+ Profi Kartuschenpresse F-90
Artikel-Nr. 225535

196,00€

FORMAT® Plus Struktur Acryl

- Körnige Struktur (Rauhputz), passt sich der Umgebung ideal an
- Sehr gut verarbeitbar, farbecht, witterungs- und UV-beständig
- Wasserfest nach Aushärtung
- Kartusche 310 ml
- Farbe weiß

15 Stück
Artikel-Nr. 225395

45,00€

30 Stück
Artikel-Nr. 225611

84,00€



bei Abnahme 60 o. 120 Stck.
kostenlos



60 Stück
+ Profi Kartuschenpresse F-90
Artikel-Nr. 225423

156,00€

120 Stück
+ Profi Kartuschenpresse F-90
Artikel-Nr. 225424

297,00€

FORMAT® Plus Allround Kleb- und Dichtstoff Montagekleber für fast alle Anwendungsbereiche

- Dauerelastischer Hybrid Kleb- und Dichtstoff mit einem universellen Anwendungsspektrum für kraftschlüssiges Kleben und Dichten nahezu aller Baumaterialien
- Kartusche 290 ml

12 Stück
Artikel-Nr. 225291

78,00€



bei Abnahme 24 Stck.
kostenlos



24 Stück
+ Profi Kartuschenpresse F-90
Artikel-Nr. 225612

156,00€

FORMAT® Profi-Glättmittel

Das Format® Profi Glättmittel ist ein gebrauchsfertiges, vielseitig universal einsetzbares Mittel zum Glätten von Format®-Dichtstoffen.

+ Format® Fugenboy 4-tlg. „kostenlos“

****kostenlos****



6 x 1 l Sprühflasche

Artikel-Nr. 225613

34,50€

1 x 5 l Kanistern

Artikel-Nr. 225614

12,00€

1 x 10 l Kanister

Artikel-Nr. 225615

19,00€

FORMAT® Plus Premium Acryl

- Für fachgerechte Anschlussfuge nach EnEV und RAL-Montagerichtlinien
- Optimal für die diffusionsdichte Bauanschlussfuge im Innenbereich zwischen Mauerwerk und Tür bzw. Fenster nach EnEV, DIN 4108 und RAL-Montagerichtlinien geeignet
- Kartusche 310 ml



15 Stück

Artikel-Nr. 225616

26,00€

30 Stück

Artikel-Nr. 225290

49,00€

60 Stück

Artikel-Nr. 225295

94,00€

FORMAT® KSK Bauabdichtung kaltselbstklebend für Bodenanschlüsse außen

- Format® KSK Bauabdichtung ist eine Polymerbitumen-Kaltselbstklebahn zur Bauwerksabdichtung im Innen- und Außenbereich, gegen Bodenfeuchte und nicht stauendes Sickerwasser (DIN 18195-4), sowie gegen nicht drückendes Wasser (DIN 18195-5)
- Ideal zum Abdichten von: Tür-/Fenster-Bodenanschlussfugen außen, Fensterbank-Anschlüssen zum Baukörper, Fassaden, Betonfugen, Kelleraußenwänden, Balkone/Terrassen, Lichtschächten, Stützmauern und vieles mehr.



200 mm Rolle á 15 mtr.

Artikel-Nr. 225084

32,00€

300 mm Rolle á 15 mtr.

Artikel-Nr. 225104

45,00€

250 mm Rolle á 15 mtr.

Artikel-Nr. 225103

38,50€

1000 mm Rolle á 15 mtr.

Artikel-Nr. 225105

141,00€



FORMAT® Allround-Primer

Der Format® Allround-Primer ist eine nach Trocknung farblose, filmbildende Grundierung zur Haftverbesserung der Abdichtungen mit Format® Bauabdichtungen, Format® KSK und Format® Dichtmassen, auf saugenden und nicht saugenden Untergründen, sowie Fassaden. In Verbindung mit Format® Bauabdichtungen, Format® KSK und Format® Dichtmassen als Grundierung/Voranstrich für Abdichtungen von: Kelleraußenwänden und Fundamenten; Untergründen, wie Hochlochziegel, Vollziegel, Hohlblock, Vollstein/-block, Hüttenstein, Kalksandstein, Mauerstein aus Beton, Porenbetonsteine, Schalungsstein aus Beton, Mischmauerwerk.

- Extrem eigenklebrig, sehr flexibel
- Im nassen Zustand weiß, nach Trocknung farblos
- Auf feuchtem und kaltem Untergrund einsetzbar
- Lösemittelfrei, alkalibeständig
- NICHT Grundwasserbelastend, KEINE gesundheitsgefährdenden Dämpfe



500 ml (Sprühprimer)

Artikel-Nr. 225106

10,20€

1 Liter

Artikel-Nr. 225129

19,50€

5 Liter

Artikel-Nr. 225130

42,50€

Profi-Kartuschenpresse N-Stop mit Nachlaufstopp-Funktion

Geeignet für Kartuschen bis 310ml und Injektionsmörtel
 Standardkartuschen bis 300ml
 Drehbare Schale
 Gummierter Griff und Abzug
 Aktivierbare Nachlaufstopp-Funktion
 Integriertes Spitzen-Schneidmesser (8mm Fuge)
 Erhöhte Belastbarkeit des Vorschubmechanismus
 Starker Schubklotz, Leiterhaken
 Übersetzungsverhältnis 19:1
 Korrosionsgeschützte Speziallegierung



Artikel-Nr. 225534

27,00€

Profi-Kartuschenpresse F-90

Drehbare Schale
 Gummierter Griff und Abzug
 Erhöhte Belastbarkeit des Vorschubmechanismus
 Starker Schubklotz
 Leiterhaken
 für hochviskose Kleb- und Dichtstoffe
 Übersetzungsverhältnis 17:1



Artikel-Nr. 225531

17,50€

Alurohrpresse F-40 / F-60

Drehbares Aluminiumrohr, Überwurfmutter aus Aluminium
 Gummierter Griff und Abzug, Erhöhte Druckbelastbarkeit des Vorschubmechanismus, Starker Schubklotz
 Profischubteller für restloses Entleeren des Beutels für hochviskose Kleb- und Dichtstoffe
 Übersetzungsverhältnis 17:1

für Kartuschen 310ml und Schlauchbeutel bis 400ml

Artikel-Nr. 225532

26,00€



für Schlauchbeutel bis 600ml

Artikel-Nr. 225533

31,00€

Montagekissen 4-er Set

Das Format Montagekissen ist ein aufpumpbares Luftkissen, welches zum Anheben, Ausrichten und Positionieren von Fenstern, Türen sowie Möbeln, Schränken und Haushaltsgeräten dient. Die maximale Hebekraft beträgt 100 kg pro Montagekissen. Maße: 150 x 160mm

Tragkraft (Stück): 100 kg

1 Set

Artikel-Nr. 225511

36,00€

3 Set`s

Artikel-Nr. 225512

106,00€



Multi-Spezialreiniger

für PVC, Aluminium, Edelstahl und pulverbeschichtete Oberflächen.
 reinigt Metall, Kunststoff, lackiertes und gewachstes Holz
 entfernt restlos frischen PU-Schaum, ohne Oberflächen anzulösen
 beseitigt Schmutz, Flecken und Klebstoffreste von Schutzfolien für Möbel und eingebaute Tür- und Fensterelemente

4 x 500 ml

Artikel-Nr. 225628

26,50€

8 x 500 ml

Artikel-Nr. 225629

48,00€



Cuttermesser

18 mm, mit 1 Klinge
 Griff aus Zink-Druckguss
 Klingenföhrung aus Stahl
 integriertes Klingendepot

5 Stück

Artikel-Nr. 225382

21,50€

10 Stück

Artikel-Nr. 225383

40,00€

20 Stück

Artikel-Nr. 225384

71,00€



FORMAT® Fensterdichtband KONVARI

mit Power Haftklebestreifen und variablem SD-Wert, für innen und außen, vollständig selbstklebend

Das Format® Fensterdichtband KONVARI wird zur Überbrückung der Fuge zwischen Fenster/Tür und Bauwerk im Innen- und Außenbereich nach dem Prinzip des diffusionsfähigen Feuchteausgleichs eingesetzt.

- wasserundurchlässig
- dampfdiffusionsvariabel
- 9 Monate UV-stabilisiert
- beidseitig selbstklebend
- sehr gute Dicht- und Klebeeigenschaften
- alkalibeständig und beständig gegen Mikroorganismen
- überputz- und überstreichbar
- geprüft von der MPA-Hannover und der MFPA Leipzig

• Für innen und aussen
• keine Dichtmasse*
• schnelle Verarbeitung



350 Meter / Breite 70 mm

Artikel-Nr. 225621

336,00€

250 Meter / Breite 100 mm

Artikel-Nr. 225415

291,00€

FORMAT® Multifunktionsband Multi 3 E aktiv^{plus}

Das Format® Multifunktionsband Multi 3 E aktivplus ist ein speziell imprägniertes, vorkomprimiertes Multifunktionsband zur Luft- und Schlagregenabdichtung, sowie Dämmung von Fenster-Bewegungsfugen. Spezielle Zonen im Band sorgen für die Abdichtung nach dem Prinzip „innen dichter als außen“.

3 Ebenen -
„innen dichter als außen
nach RAL“



168 Meter 70/6-15

Artikel-Nr. 225403

450,00€

144 Meter 80/6-15

Artikel-Nr. 225404

439,00€

120 Meter 90/6-15

Artikel-Nr. 225405

463,00€

FORMAT® Fugendichtband K 600^{plus}

Das Format Fugendichtband K 600plus dient zur schlagregensicheren Abdichtung von Fugen und Anschlüssen aller Art und passt sich Unebenheiten in der Fuge an bzw. füllt Hohlräume aus.

≥750 Pa
Schlagregendichte



128 Meter 15/5-15 Max

Artikel-Nr. 225622

115,00€

256 Meter 15/5-15 Max

Artikel-Nr. 225623

224,00€

384 Meter 15/5-15 Max

Artikel-Nr. 225625

327,00€

*optional zur Anbindung der Fensterbank am Blendrahmen (FBA)

360 Meter 20/1-4*

Artikel-Nr. 225627

174,00€

Illmod Trioplex+plus TP652

Multifunktionsband

4 Karton

128 Meter Illmod Trioplex+plus 66 Gr. S
Artikel-Nr. 225085

442,00€

96 Meter Illmod Trioplex+plus 72 Gr. S
Artikel-Nr. 225086

360,00€

96 Meter Illmod Trioplex+plus 77 Gr. S
Artikel-Nr. 225087

387,00€

96 Meter Illmod Trioplex+plus 83 Gr. S
Artikel-Nr. 225088

430,00€

96 Meter Illmod Trioplex+plus 88 Gr. S
Artikel-Nr. 225089

452,00€

72 Meter Illmod Trioplex+plus 77 Gr. M
Artikel-Nr. 225092

419,00€

72 Meter Illmod Trioplex+plus 83 Gr. M
Artikel-Nr. 225093

464,00€

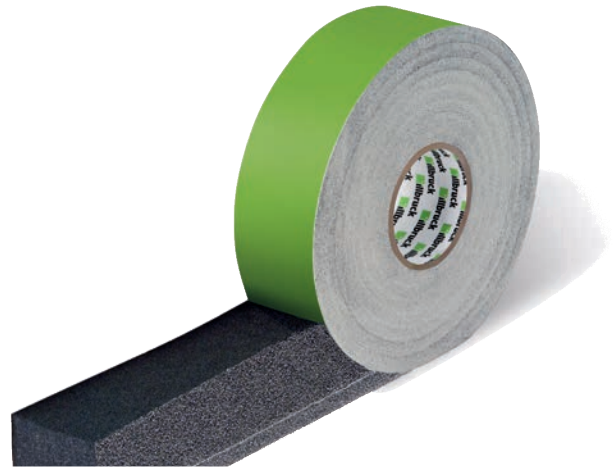

Illbruck Fensterfolie ME508

vollflächig SK innen & aussen, 70 mm



150 Meter = 2 Karton
Artikel-Nr. 225072

150,00€

450 Meter = 6 Karton
Artikel-Nr. 225073

436,00€



Illbruck Fensterfolie ME508

vollflächig SK innen & aussen, 100 mm



150 Meter = 2 Karton
Artikel-Nr. 225074

185,00€

450 Meter = 6 Karton
Artikel-Nr. 225075

538,00€



Illmod Fugendichtband Max 15 mm

5 bis 15 mm Fugenbreite VE = 90 mtr.

180 Meter = 2 Karton
Artikel-Nr. 225081

234,00€

360 Meter = 4 Karton
Artikel-Nr. 225082

445,00€



Fenster-Montagekleber SP351 Spritzklotz

RC3 geprüfter Spezialhybrid-Klebstoff zum spannungsausgleichenden Kleben unterschiedlicher Materialien im Fensterbau/-montage mit sofortiger hoher Anfangshaftung. Matt vernickelt.

12 Kartuschen 310 ml weiß
Artikel-Nr. 225097

96,00€

12 Schlauchbeutel 600 ml weiß
Artikel-Nr. 225098

113,00€



Rollladenkastendeckel

36mtr. = 1 VE

Artikel Nr. 225054 D140 Flex

208,00€

Artikel Nr. 225055 D160 Flex

215,00€

Artikel Nr. 225056 D195 Flex

235,00€

Artikel Nr. 225057 D220 Flex

248,00€

Artikel Nr. 225058 D260 Flex

261,00€

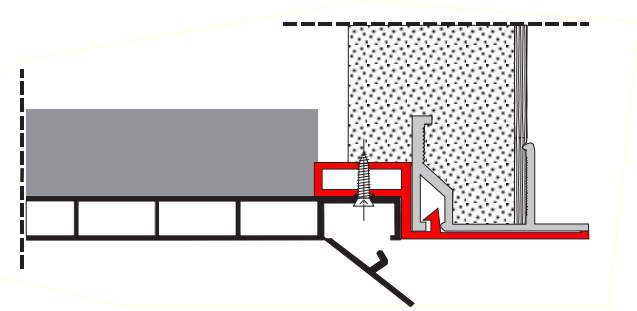

Format® ISO-FIX^{plus} Wärme- und Schalldämm-Matte für Rolladenkästen 600 x 600 x 20mm



Die Format® ISO-FIXplus-Matte ist eine hocheffiziente Wärme- und Schalldämm-Matte aus geschlossenzelligem, expandiertem EPE, welches speziell für die energetische Sanierung von Rolladenkästen im Bestand entwickelt wurde, ohne dabei das Fenster, den Rolladenpanzer oder die Jalousie auszuwechseln zu müssen. Das Material ist äußerst flexibel und sehr einfach in der Handhabung. Die Format® ISO-FIXplus-Matte passt sich der bauseitigen Situation des Rolladenkastens an.

- schnelle und einfache Montage - ganzflächig selbstklebend
- passt in jeden Rolladenkasten
- äußerst flexibel, qualitativ hochwertig
- passt sich optimal den baulichen Gegebenheiten an
- hervorragende, hocheffiziente Wärmedämmleistung
- erhöhte Schalldämmung durch spezielle Oberflächenbeschichtung (22dB)
- luftdicht
- Brandschutzklasse B2
- energiesparend



10 Stück
Artikel-Nr. 225506
131,00€

30 Stück
Artikel-Nr. 225508
371,00€

20 Stück
Artikel-Nr. 225507
253,00€

40 Stück
Artikel-Nr. 225509
485,00€



Fensterrahmenschrauben

ohne Kopf 7,5 x 152 mm

TX30

2 Stück

Super PLUS Betonbohrer

6 mm L250/200mm

Der Bohrer mit Hammerbohrer Eigenschaften



****kostenlos****

1000 Stück

Artikel-Nr. 225245

170,00€

Fensterrahmenschrauben

ohne Kopf 7,5 x 182 mm

TX30

2 Stück

Super PLUS Betonbohrer

6 mm L250/200mm

Der Bohrer mit Hammerbohrer Eigenschaften



****kostenlos****

600 Stück

Artikel-Nr. 225246

130,00€

Fensterrahmenschrauben

ohne Kopf 7,5 x 212 mm TX30

1 Stück

Super PLUS Betonbohrer

6,5 mm L350/400mm

Der Bohrer mit Hammerbohrer Eigenschaften



****kostenlos****

200 Stück

Artikel-Nr. 225247

54,00€

Fensterrahmenschrauben

ohne Kopf 7,5 x 302 mm TX30

1 Stück

Super PLUS Betonbohrer

6,5 mm L350/400mm

Der Bohrer mit Hammerbohrer Eigenschaften



****kostenlos****

100 Stück

Artikel-Nr. 225248

99,00€

Trag-Montageklötze (Vollmaterial)

Druckprüfung bis 6t, Hochschule Rosenheim

- Vielseitig einsetzbar
- Hohe Tragfähigkeit
- Sehr temperaturbeständig

- 70 Stück farblich sortiert
- Stärke 10, 15, 20 mm
- Länge 80 mm
- Breite 30 mm
- Im Eimer



Artikel-Nr. 225331

25,00€



Justierklötze

Druckprüfung bis 8t, Hochschule Rosenheim

- Vielseitig einsetzbar
- Zum Ausgleichen und Unterlegen
- Für Montagearbeiten

- 155 Stück sortiert =
- 30 x rot (2mm), 30 x grün (3mm), 30 x blau (5mm), 20 x braun (7mm), 20 x schwarz (10mm), 20 x gelb (15mm), 5 x schwarz (20mm)



Artikel-Nr. 225379

42,50€



Verglasungsklötze-Unterlegklötze

Druckfest und universell einsetzbar

- Zur fachgerechten Fenstermontage, mm-genaues Ausrichten möglich
- Randverbundverträglich durch hochwertiges PP**
- Sortiment 350 Stück sortiert = je 50 Stück weiß (1mm), blau (2mm), rot (3mm), gelb (4mm), grün (5mm), schwarz (6mm), grau (8mm)
- Sortiment 500 Stück sortiert = je 100 Stück weiß (1mm), blau (2mm), rot (3mm), gelb (4mm), grün (5mm)

Sortiment 350 Stück (100x30 mm)

Artikel-Nr. 225604

29,50€

Sortiment 500 Stück (100x24 mm)

Artikel-Nr. 225605

29,50€



Keile

Druckprüfung bis 6t, Hochschule Rosenheim

- Universell einsetzbar
- Rutsch- und schlagfest
- Für millimetergenaues Ausrichten

- Sortiment 155 Stück sortiert =
- 30 x rot (2mm), 30 x grün (3mm), 30 x blau (5mm), 20 x braun (7mm), 20 x schwarz (10mm), 20 x gelb (15mm), 5 x schwarz (20mm)



Artikel-Nr. 225378

40,00€



Unterlegplatten 70 x 70 mm

Druckprüfung bis 8t, Hochschule Rosenheim

- Sortiment 200 Stück sortiert =
- je 40 x rot (2mm), grün (3mm), blau (5mm), braun (6mm), weiß (10mm)
- im Plastikbeutel



Artikel-Nr. 225606

41,50€



Unterlegplatten

Druckprüfung bis 6t, Hochschule Rosenheim

- Sortiment 110 Stück (120x50 mm) sortiert = je 25 x rot (2mm), grün (3mm), blau (5mm), 20 x weiß (10mm), 15 x gelb (15mm)
- Sortiment 80 Stück (160x60 mm) sortiert = je 20 x rot (2mm), grün (3mm), blau (5mm), 10 x weiß (10mm), 10 x gelb (15mm)

Sortiment 110 Stück (120x50 mm)

Artikel-Nr. 225380

51,00€

Sortiment 80 Stück (160x50 mm)

Artikel-Nr. 225015

51,00€



Markmiller MM Schrauben 10 + 1 AKTION

**Kaufen Sie 10 Packungen einer Größe, und
erhalten Sie 1 Packung GRATIS dazu!**
Nur Sortenrein gültig. Preise zu Ihren bekannten Konditionen.

MM Spanplattenschraube PanelFix Senkkopf

- Leichte Verarbeitung durch optimale Kraftübertragung
- Geringeres Einschraubdrehmoment durch Reibteil am Schaft
- Punktgenaues ansetzen durch Schneidkerbe
- Glatte Oberfläche aufgrund Unterkopf-Fräsrippen
- Kein vorbohren notwendig
- Oberfläche **blau verzinkt** - Chrom 6 frei
- ETA/11-0389



Größe mm	Antrieb	VE	Artikel-Nr
3,0 x 16	TX10	1.000	316673
3,0 x 20	TX10	1.000	316674
3,0 x 25	TX10	1.000	316675
3,0 x 30	TX10	1.000	316676
3,0 x 40	TX15	500	316677
3,5 x 20	TX15	500	316678
3,5 x 25	TX15	500	316679
3,5 x 30	TX15	500	316680
3,5 x 35	TX15	500	316681
3,5 x 40	TX15	500	316682
3,5 x 50	TX15	500	316683
4,0 x 20	TX20	500	316684
4,0 x 30	TX20	500	316685
4,0 x 35	TX20	500	316686
4,0 x 40	TX20	500	316715
4,0 x 45	TX20	500	316726
4,0 x 50	TX20	500	316730
4,0 x 60	TX20	500	316731
4,0 x 70	TX20	500	316736
4,0 x 80	TX20	500	317229
4,5 x 40	TX20	500	317230
4,5 x 45	TX20	500	317232
4,5 x 50	TX20	200	317406
4,5 x 60	TX20	200	317577
4,5 x 70	TX20	200	317587
4,5 x 80	TX20	200	317708
5,0 x 40	TX25	200	317709

Größe mm	Antrieb	VE	Artikel-Nr
5,0 x 45	TX25	200	317710
5,0 x 50	TX25	200	317711
5,0 x 60	TX25	200	317712
5,0 x 70	TX25	200	317713
5,0 x 80	TX25	200	317714
5,0 x 90	TX25	200	317715
5,0 x 100	TX25	200	317716
5,0 x 120	TX25	200	318246
6,0 x 60	TX30	200	318286
6,0 x 70	TX30	200	318327
6,0 x 80	TX30	200	318344
6,0 x 90	TX30	100	318352
6,0 x 100	TX30	100	318420
6,0 x 110	TX30	100	318462
6,0 x 120	TX30	100	318463
6,0 x 130	TX30	100	318464
6,0 x 140	TX30	100	320177
6,0 x 150	TX30	100	321373
6,0 x 160	TX30	100	321902
6,0 x 180	TX30	100	321913
6,0 x 200	TX30	100	321941
6,0 x 220	TX30	100	322068
6,0 x 240	TX30	100	322071
6,0 x 260	TX30	100	322122
6,0 x 280	TX30	100	322156
6,0 x 300	TX30	100	322164



Markmiller MM Schrauben 10 + 1 AKTION

MM Holzbauschraube PanelFix Tellerkopf

- Leichte Verarbeitung durch optimale Kraftübertragung
- Geringeres Einschraubdrehmoment durch Reibteil am Schaft
- Punktgenaues ansetzen durch Schneidkerbe
- Glatte Oberfläche aufgrund Unterkopf-Fräsrippen
- Kein vorbohren notwendig
- Oberfläche **verzinkt - gleitbeschichtet**
- ETA/11-0389

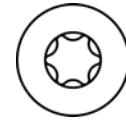

Kopf-Ø
6er = 14mm



Größe mm	Antrieb	VE	Artikel-Nr
6,0 x 50	TX30	100	322646
6,0 x 60	TX30	100	322648
6,0 x 80	TX30	100	322649
6,0 x 100	TX30	100	322676
6,0 x 120	TX30	100	322681
6,0 x 140	TX30	100	322692
6,0 x 160	TX30	100	322693
6,0 x 180	TX30	100	322788
6,0 x 200	TX30	100	323145
6,0 x 220	TX30	100	323146
6,0 x 240	TX30	100	323147
6,0 x 260	TX30	100	323148
6,0 x 280	TX30	100	323149
6,0 x 300	TX30	100	323150



MM Holzbauschraube PanelFix Senkkopf

- Leichte Verarbeitung durch optimale Kraftübertragung
- Geringeres Einschraubdrehmoment durch Reibteil am Schaft
- Punktgenaues ansetzen durch Schneidkerbe
- Glatte Oberfläche aufgrund Unterkopf-Fräsrippen
- Kein vorbohren notwendig
- Oberfläche **verzinkt - gleitbeschichtet**
- ETA/11-0389

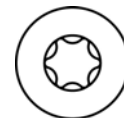

Kopf-Ø
8er = 14,5mm



Größe mm	Antrieb	VE	Artikel-Nr
8,0 x 100	TX40	50	322190
8,0 x 120	TX40	50	322191
8,0 x 140	TX40	50	322198
8,0 x 160	TX40	50	322223
8,0 x 180	TX40	50	322241
8,0 x 200	TX40	50	322248
8,0 x 220	TX40	50	322249
8,0 x 240	TX40	50	322251
8,0 x 260	TX40	50	322265
8,0 x 280	TX40	50	322643
8,0 x 300	TX40	50	322645



Markmiller MM Schrauben 10 + 1 AKTION

MM Holzbauschraube PanelFix Tellerkopf

- Leichte Verarbeitung durch optimale Kraftübertragung
- Geringeres Einschraubdrehmoment durch Reibteil am Schaft
- Punktgenaues ansetzen durch Schneidkerbe
- Glatte Oberfläche aufgrund Unterkopf-Fräsrillen
- Kein vorbohren notwendig
- Oberfläche **verzinkt - gleitbeschichtet**
- ETA/11-0389

Größe mm	Antrieb	VE	Artikel-Nr
8,0 x 80	TX40	50	323151
8,0 x 100	TX40	50	323153
8,0 x 120	TX40	50	323156
8,0 x 140	TX40	50	323157
8,0 x 160	TX40	50	323158
8,0 x 180	TX40	50	323159
8,0 x 200	TX40	50	323161
8,0 x 220	TX40	50	323164
8,0 x 240	TX40	50	323165
8,0 x 260	TX40	50	323167
8,0 x 280	TX40	50	323169
8,0 x 300	TX40	50	323171
8,0 x 320	TX40	50	323178
8,0 x 340	TX40	50	323195
8,0 x 360	TX40	50	323196
8,0 x 380	TX40	50	323197
8,0 x 400	TX40	50	323198

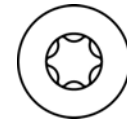

Kopf-Ø
8er = 22mm



MM Terrassenbelagschraube HapaFix

- Zierkopf ermöglicht spanfreies versenken
- Martensitischer Edelstahl erhöht den Bruchdrehmoment um 60% gegenüber A2-Holzschrauben
- Punktgenaues ansetzen durch Schneidkerbe
- Schaftfräser reduziert das Einschraubdrehmoment
- für die Terrassenbefestigung von Douglasien- Lärchenholz-
- Massaranduba- Bongossi- Bangkiraiapanellen auf Holzunterkonstruktion
- Oberfläche **Edelstahl, Bohrspitze + Fräsrippe**
- Hinweis: Beim Terrassenbau sind die technischen Verlegevorschriften des Holzherstellers zu beachten.

Größe mm	Antrieb	VE	Artikel-Nr
4,5 x 50	TX20	200	323200
4,5 x 60	TX20	200	323201
4,5 x 70	TX20	200	323202
4,5 x 80	TX20	200	323217
5,0 x 50	TX25	200	323218
5,0 x 60	TX25	200	323219
5,0 x 70	TX25	200	323220
5,0 x 80	TX25	200	323223
5,0 x 90	TX25	200	323225
5,0 x 100	TX25	200	323235



Kopf-Ø
4,5er = 7,0mm
5,0er = 7,5mm



Unterdeckbahn REWASI TOP 130 UV+ SK

Polypropylen-Spinnvlies hochdiffusionsoffen mit Doppel-Selbstklebekante

- Flächengewicht: 130g / m²
- Sd-Wert: 0,02mm
- Temperatur: -40°C bis +100°C
- Brandverhalten: Klasse E
- UV-Beständigkeit: 3 Monate
- Behelfsdeckung: 6 Wochen
- ZVDH-Produktdatenblatt Klasse A
- Dicke: 0,6mm
- Bahnbreite 1,5mtr
- Bahnlänge 50mtr



5 Rollen á 75m²=375m²
Artikel-Nr. 225284

386,00€ = prom² 1,03€



14 Rollen á 75m²=1050m²
Artikel-Nr. 225285

987,00€ = prom² 0,94€



28 Rollen á 75m²=2100m²
Artikel-Nr. 225286

1.890,00€ = prom² 0,90€



Unterdeckbahn REWASI TOP 150 UV+ SK

Polypropylen-Spinnvlies hochdiffusionsoffen mit Doppel-Selbstklebekante

- Flächengewicht: 150g / m²
- Sd-Wert: 0,02mm
- Temperatur: -40°C bis +100°C
- Brandverhalten: Klasse E
- UV-Beständigkeit: 3 Monate
- Behelfsdeckung: 6 Wochen
- ZVDH-Produktdatenblatt Klasse A
- Dicke: 0,6mm
- Bahnbreite 1,5mtr
- Bahnlänge 50mtr



5 Rollen á 75m²=375m²
Artikel-Nr. 225258

431,00€ = prom² 1,15€



14 Rollen á 75m²=1050m²
Artikel-Nr. 225259

1.155,00€ = prom² 1,10€



28 Rollen á 75m²=2100m²
Artikel-Nr. 225260

2.205,00€ = prom² 1,05€



Unterdeckbahn REWASI TOP 170 UV+ SK

Polypropylen-Spinnvlies hochdiffusionsoffen mit Doppel-Selbstklebekante

- Flächengewicht: 170g / m²
- Sd-Wert: 0,02mm
- Temperatur: -40°C bis +100°C
- Brandverhalten: Klasse E
- UV-Beständigkeit: 3 Monate
- Behelfsdeckung: 6 Wochen
- ZVDH-Produktdatenblatt Klasse A
- Dicke: 0,6mm
- Bahnbreite 1,5mtr
- Bahnlänge 50mtr

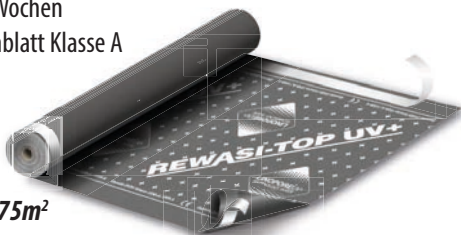

5 Rollen á 75m²=375m²
Artikel-Nr. 225277

487,00€ = prom² 1,30€



14 Rollen á 75m²=1050m²
Artikel-Nr. 225278

1.239,00€ = prom² 1,18€



28 Rollen á 75m²=2100m²
Artikel-Nr. 225279

2.375,00€ = prom² 1,13€



Unterdeckbahn REWASI TOP 220 G UV+

Polypropylen-Spinnvlies mit Gewebe hochdiffusionsoffen mit Doppel-Selbstklebekante

durchsturz sicher nach DIN 4426, gitterverstärkt

- Flächengewicht: 220g / m²
- Sd-Wert: 0,03m
- Temperatur: -40°C bis +100°C
- Brandverhalten: Klasse E
- UV-Beständigkeit: 3 Monate
- Behelfsdeckung: 8 Wochen
- Dicke: 0,6mm
- Bahnbreite 1,5mtr, Bahnlänge 50mtr

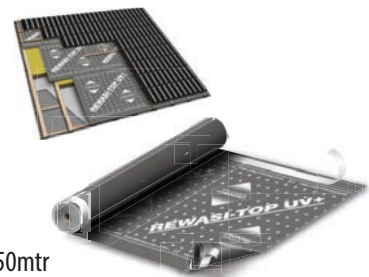

Diese 4-lagige Unterdeckbahn ist zur direkten Verlegung auf Holzschalungen oder Wärmedämmung geeignet.

5 Rollen á 75m²=375m²
Artikel-Nr. 225375

787,00€ = prom² 2,10€



10 Rollen á 75m²=750m²
Artikel-Nr. 225376

1.500,00€ = prom² 2,00€



20 Rollen á 75m²=1500m²
Artikel-Nr. 225377

2.910,00€ = prom² 1,94€



Solid Protect BS
Feuchteschutz für Holzbauteile

- 12 Wochen Freibewitterung
- Vollflächig selbstklebend
- 260/gm² Flächengewicht
- Hohe Transparenz
- Abrieb- und rutschfest
- 3 Monate UV-beständig
- Diffusionsfähig
- Alkalibeständig

1 Rolle á 75m²
Artikel-Nr. 225131
363,75€ = prom²4,85€

12 Rollen á 75m²=900m²
Artikel-Nr. 225096
4.131,00€ = prom²4,59€

24 Rollen á 75m²=1800m²
Artikel-Nr. 225115
7.866,00€ = prom²4,37€



NEUHEIT

- Keine Ausfallzeit durch Regen
- Vermeidung von Feuchtigkeitsschäden
- Kein Nacharbeiten von Wasserflecken
- Erspart hohe Instandsetzungskosten
- Markierungshilfen auf der Oberfläche

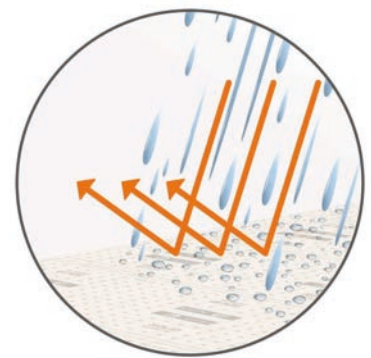

Difflex Allround ND SK
TPU Beschichtung - Nageldicht - Durchsturzsticher

- Spinnvlies Verbund (5-lagig)
- Flächengewicht: 260 g/m²
- Sd-Wert: 0,02 m
- Temperatur: -40°C bis +120°C
- Höchstzugkraft (längs/quer): 750 N / 600 N
- Brandverhalten: Klasse E
- UV-Beständigkeit: 3 Monate
- Behelfsdeckung: 3 Monate
- Freibewitterung: 12 Wochen
- ZVDH-Klassifizierung: USB-A/USB-A
- Bahnbreite 1,5mtr
- Bahnlänge 50mtr



1 Rolle á 75m²
Artikel-Nr. 225095
235,50€ = prom²3,14€

10 Rollen á 75m²=750m²
Artikel-Nr. 225116
2.235,00€ = prom²2,98€

20 Rollen á 75m²=1500m²
Artikel-Nr. 225119
4.245,00€ = prom²2,83€

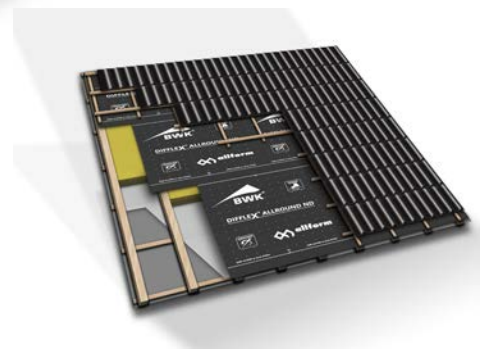

Alu Lüftungswinkel

in Längen a 2,5 mtr.

30x50 mm / 150 m

Artikel-Nr. 225215

195,00€ = *prom² 1,30€*

30x50 mm / 300 m

Artikel-Nr. 225216

360,00€ = *prom² 1,20€*

30x70 mm / 150 m

Artikel-Nr. 225218

255,00€ = *prom² 1,70€*

30x70 mm / 300 m

Artikel-Nr. 225219

480,00€ = *prom² 1,60€*

10x70 mm / 150 m

Artikel-Nr. 225620

225,00€ = *prom² 1,50€*

10x70 mm / 300 m

Artikel-Nr. 225026

420,00€ = *prom² 1,40€*



Fassadenbahn DIFFLEX THERMO

Fassade

Polyester Vlies hochdiffusionsoffen mit Doppel-Selbstklebekante

- Flächengewicht: 180g / m²
- Sd-Wert: 0,5 - 25m
- Temperatur: -40°C bis +150°C
- Brandverhalten: Klasse E
- UV-Beständigkeit: dauerhaft
- Behelfsdeckung: 12 Wochen
- Dicke: 0,5mm

Bahnbreite 1,5mtr, Bahnlänge 50mtr

Hochdiffusionsoffene Folie zur Hinterlegung von teiloffenen und offenen Fassaden ohne eingeschränkten Fugenteil.



2 Rollen á 75m²=150m²

Artikel-Nr.225272

456,00€ = *prom² 3,04€*

4 Rollen á 75m²=300m²

Artikel-Nr. 225273

867,00€ = *prom² 2,89€*

6 Rollen á 75m²=450m²

Artikel-Nr. 225274

1.260,00€ = *prom² 2,80€*

FLEX-TAPE UNI WEIß 60mm x 25 mtr für innen und außen verwendbar auf einem PE-Folienträger

- dient zum universellen, luftdichten Verkleben und Abdichten bei Überlappungen, Anschlüssen, Reparaturen und bei Durchdringungen von Dampfbremssfolien
- zum Beheben kleiner Beschädigungen und zur Verklebung der Stoßkanten von Unterspann- Unterdeckbahnen auf Polyesterbasis
- zum Verkleben auf Metallen, PP-Vliesen, Kunststoffen und Holzwerkstoffen geeignet



12 Rollen

Artikel-Nr. 225068

126,00€

Dampfbremse SOLID VARIUS G

Polypropylen-Vlies mit feuchtevariablem Membranfilm und Gittergewebe

Flächengewicht: 125g / m², Sd-Wert: 0,5 – 5m • Temperatur: -40°C bis +80°C, randverhalten: Klasse E • Dicke: 0,3mm

Dampfbremse besonders widerstandsfähig und reißfest durch integriertes Armierungsgittergewebe, auch zur Verarbeitung von Einblasdämmung. Schützt die Innendachkonstruktion und Dämmung zuverlässig vor Feuchte und Zugluft.

2 Rollen á 75m²=150m²

Artikel-Nr. 225287

274,50€ = *prom² 1,83€*

5 Rollen á 75m²=375m²

Artikel-Nr. 225332

656,00€ = *prom² 1,75€*

10
JAHRE
GARANTIE



Dampfbremse SOLID SD 2G

Polypropylen-Vlies mit Spezialfilm und Gittergewebe

Flächengewicht: 120g / m², Sd-Wert: 2m • Temperatur: -40°C bis +80°C, Brandverhalten: Klasse E • Dicke: 0,3mm

Dampfbremse besonders widerstandsfähig und reißfest durch integriertes Armierungsgittergewebe, auch zur Verarbeitung von Einblasdämmung. Schützt die Innendachkonstruktion und Dämmung zuverlässig vor Feuchte und Zugluft.

2 Rollen á 75m²=150m²

Artikel-Nr. 225333

194,00€ = *prom² 1,29€*

5 Rollen á 75m²=375m²

Artikel-Nr. 225334

465,00€ = *prom² 1,24€*

10
JAHRE
GARANTIE



SOLID-Folien- und Anschlusskleber

Für die Verklebung von gängigen Dampfsperrfolien

stark haftender, lösemittelfreier, dauerhaft elastischer Polyacrylat-Kleber, geeignet zum luftdichten Verkleben von Dampfbremsen /-sperrern, auf Mauer- und Ziegelwerk, Beton, Holz, Putz, Metall
Antrocknungszeit / Durchtrocknung:
ca. 30 Minuten / ca. 2mm/24h

Verarbeitungstemperatur:

0°C bis + 50°C

Frostbeständigkeit während

Transport und Lagerung: Nein

Anschlussverklebungen nach

DIN 4108-7 Abs. 7.2.1



20 Kartuschen á 300ml

Artikel Nr. 225276

103,00€

THERMO-Fassaden-Tape

Schwarzes, kaltselfklebendes Folien-Klebeband mit hoher Feuchtigkeits- und Klimabeständigkeit dient der dauerhaften inneren und äußeren wind- und luftdichten Verklebung von Unterspann- Unterdeckbahnen und Fassadenbahnen dient zum Beheben kleiner Beschädigungen feuchte- und alterungsbeständig, **UV-stabilisiert**



Artikel Nr. 225275

18,00€

Fischer FIS V 360 S Verbundmörtel

mit Zulassung

2K-Injektionsmörtel auf Vinylester-Hybrid-Basis

Zugelassen für Verankerungen in: Beton C20/25 bis C50/60, ungerissen & gerissenen, Hohlblöcken aus Leichtbeton, Hohlblocksteinen aus Beton, Hochlochziegel, Kalksandlochstein oder -vollstein, Porenbeton, Vollziegel

Zugelassen für: Bewehrungsanschlüsse, Verblendsanieranker VBS 8, Optimal abgestimmtes Zubehörsortiment erhältlich, dies sorgt für große Flexibilität

Zum Einsatz bei Temperaturen von -5° C bis +40° C

180 Skalenteile



6 Stück

Kartusche 360 ml

Artikel-Nr. 225164

116,00€

Fischer VL300T Montagemörtel

Kartusche mit 300ml

Zugelassen für Beton und Mauerwerk

Verarbeitung mit handelsüblicher Dichtstoff-Auspresspistole

Spreizdruckfreie Befestigung für geringe

Rand- und Achsabstände



12 Stück

Kartusche 360 ml

Artikel-Nr. 225019

99,00€

AKTION

Beim Einkauf von **Fischer** Mörtel im Wert von **950,00 €** erhalten Sie eine GRATIS Fischer Akku-Auspresspistole dazu!



GRATIS

fischer 

Akku-Auspresspistole FIS DB S PRO

im Wert von 469,00€

Artikel-Nr. 383465

Solange der Vorrat reicht!

AKTION

Beim Einkauf von **Upat** Mörtel im Wert von **150,00 €** erhalten Sie einen GRATIS Upat Werkzeugträger dazu!



GRATIS

Upat

Werkzeugträger

im Wert von 9,90€

Artikel-Nr. 380244

Solange der Vorrat reicht!

856 Injektionsmörtel UPM 44-360

Höchste Flexibilität durch die Zulassungen für alle relevanten Baustoffe u.a. für gerissenen Beton.

Sorgenfreies Arbeiten: Im wassergefüllten Bohrloch geeignet

Hohe Lasten: Universeller Hybridmörtel mit hoher Lastaufnahme durch optimierte Mörtelrezeptur

Effizient in Lochstein: Die Siebhülse für den Einsatz im Lochstein-Mauerwerk überbrückt den Putz und minimiert den Mörtelverbrauch



6 Stück

Kartusche 360 ml

Artikel-Nr. 380208

72,00€

Injektionsmörtel UPM 33-300

Zulassung für ETA Beton gerissen, ETA Mauerwerk & Brandschutzprüfung Verarbeitung mit handelsüblicher Dichtstoff-Auspresspistole Spreizdruckfreie Befestigung für geringe Rand- und Achsabstände Angebrochene Kartuschen können durch Statikmischer wiederverwendet werden



12 Stück + 2 Statikmischer

Kartusche 300 ml

Artikel-Nr. 380207

83,00€

Fischer Bolzenanker FAZ II



100 Stück 10/10 K verz. max. Klemmstärke 10 mm
Artikel-Nr. 225311

62,00€

100 Stück 10/10 verz. max. Klemmstärke 10 mm
Artikel-Nr. 225312

69,00€

AKTION

Beim Einkauf von **Fischer** Bolzenanker FAZ II im Wert von **350,00 €** erhalten Sie einen GRATIS Bohrer (wahlweise Ø 8, 10, 12 mm) dazu!

GRATIS



Ø 8 mm Artikel-Nr. 380375
Ø 10 mm Artikel-Nr. 380351
Ø 12 mm Artikel-Nr. 380333

Solange Vorrat reicht!

Fischer Ankerbolzen FBN II



250 Stück 10/10
Artikel-Nr. 225165

155,00€

Fischer Ankerbolzen FBN II mit großer Scheibe



50 Stück 12/140
50 Stück 12/160
50 Stück 12/200



Paket mit 150 Stück
Artikel-Nr. 225166

410,00€

Expressanker MAX galvanisch verzinkt



1000 Stück 8/10/75
Artikel-Nr. 225314

230,00€

1000 Stück 10/10/95
Artikel-Nr. 225315

395,00€

500 Stück 12/10/110
Artikel-Nr. 225313

290,00€



Fischer Duo Power Dübel Nylon



1000 Stück 6 x 30 mm
Artikel-Nr. 225023

48,00€



lange Ausführung
1000 Stück 6 x 50 mm
Artikel-Nr. 225158

79,00€



1000 Stück 8 x 40 mm
Artikel-Nr. 225024

75,00€



lange Ausführung
1000 Stück 8 x 65 mm
Artikel-Nr. 225159

127,00€



500 Stück 10 x 50 mm
Artikel-Nr. 225025

66,50€



lange Ausführung
500 Stück 10 x 80 mm
Artikel-Nr. 225160

116,00€



Tox TRI-Allzweckdübel - 1 Set



1000 Stück TRI 6/36
Artikel-Nr. 225161

39,00€

1000 Stück TRI 8/51
Artikel-Nr. 225162

60,00€

500 Stück TRI 10/61
Artikel-Nr. 225163

55,00€

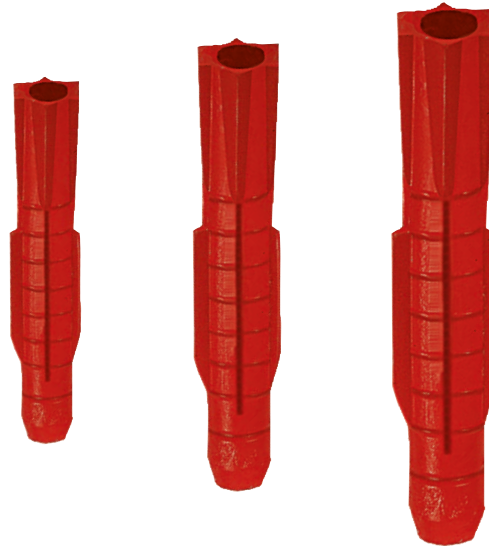

SXR-T Langschaftdübel

100 Stück 10 x 120T
Artikel-Nr. 225337

60,00€



100 Stück 10 x 140T
Artikel-Nr. 225338

70,00€



100 Stück 10 x 160T
Artikel-Nr. 225339

93,50€



SXR-L Langschaftdübel

100 Stück 10 x 120T
Artikel-Nr. 225340

60,00€



100 Stück 10 x 140T
Artikel-Nr. 225341

70,00€



100 Stück 10 x 160T
Artikel-Nr. 225342

93,50€



Bestellformular



KD Nr.: _____

Name: _____

Ort: _____

VR: _____

Fachmesse Auftragsnr.: _____



**Heco-Topix Holzbauschrauben
Senkkopf mit Fräsrippen und
T-Drive Teilgewinde, weiß verzinkt**

**Heco-Topix Holzbauschrauben
Tellerkopf mit T-Drive
Teilgewinde, weiß verzinkt**

Nr.	Größe	VE	€ / 100	Bestellmenge
372743	8x80	100	12,93	
372745	8x100	100	16,17	
372746	8x120	100	19,51	
372747	8x140	100	22,60	
372748	8x160	100	25,20	
372749	8x180	100	32,21	
372750	8x200	100	35,93	
372751	8x220	50	45,14	
372752	8x240	50	49,84	
372753	8x260	50	55,88	
372754	8x280	50	62,51	
372755	8x300	50	70,77	
372756	8x320	50	84,37	
372757	8x340	50	90,42	
372758	8x360	50	97,08	
372759	8x380	50	104,23	
372760	8x400	50	107,94	

Nr.	Größe	VE	€ / 100	Bestellmenge
372786	8x80	50	14,70	
372787	8x100	50	17,48	
372788	8x120	50	21,24	
372789	8x140	50	25,08	
372790	8x160	50	29,54	
372791	8x180	50	37,28	
372792	8x200	50	40,74	
372793	8x220	50	50,03	
372794	8x240	50	55,99	
372795	8x260	50	62,88	
372796	8x280	50	69,96	
372797	8x300	50	80,46	
372798	8x320	50	88,91	
372799	8x340	50	98,66	
372816	8x360	50	104,23	
372817	8x380	50	108,88	
372818	8x400	50	113,52	

Heco Topix Terrassenbelagschraube



2000 Stück
Edelstahl 5,0 x 60 mm
Artikel-Nr. 225617
258,00€



**Terrassen-
dielenbohrer**

2000 Stück
Edelstahl 5,0 x 70 mm
Artikel-Nr. 225618
350,00€



****Gratis**
dazu**

2000 Stück
Edelstahl 5,0 x 80 mm
Artikel-Nr. 225619
390,00€

Heco Unix-Top Fassaden Schrauben V2A LIKO mit T-Drive Antrieb T20

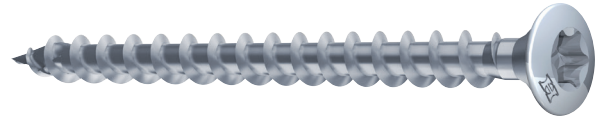

2000 Stück 4,5 x 50 mm
Artikel-Nr. 225143
227,00€



**5 Stück
TX20 Torx Bit A2**

2000 Stück 4,5 x 60 mm
Artikel-Nr. 225144
248,00€



****Gratis**
dazu**

2000 Stück 4,5 x 70 mm
Artikel-Nr. 225145
270,00€



AKTION

Beim Einkauf von **HECO** Artikel im Wert von **500,00 €** erhalten Sie eine GRATIS Heco FirstAid L-BOXX Mini dazu!



GRATIS

HECO FirstAid L-BOXX Mini
im Wert von 45,90 €
Artikel-Nr. 353113

Solange der Vorrat reicht!

AKTION

Beim Einkauf von **HECO** Artikel im Wert von **1.000,00 €** erhalten Sie eine GRATIS Heco Sweater-Jacke mit Kapuze dazu!



GRATIS

HECO Sweater-Jacke mit Kapuze
im Wert von 72,90 €
Gr. S / Artikel-Nr. 352699
Gr. M / Artikel-Nr. 353002
Gr. L / Artikel-Nr. 353107

Solange der Vorrat reicht!

Gewindestangen Sortiment M12

bestehend aus:

Gewindestangen 100 Stück M12x1000 mm

Scheiben DIN440 200 Stück 14x44x4 mm

Muttern DIN 934 200 Stück 12 mm

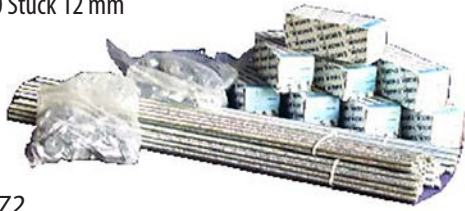

Artikel-Nr. 225172

115,00€

Gewindestangen Sortiment M16

bestehend aus:

Gewindestangen 100 Stück M16x1000 mm

Scheiben DIN440 200 Stück 18x56x5 mm

Muttern DIN 934 200 Stück 16 mm

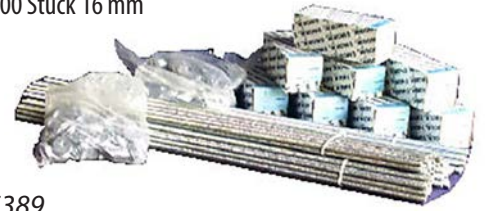

Artikel-Nr. 225389

227,00€

Gewindestangen M12 x 1000mm verzinkt



50 Stück

Artikel-Nr. 225175

57,50€

100 Stück

Artikel-Nr. 225174

109,00€

Gewindestangen M16 x 1000mm verzinkt



50 Stück

Artikel-Nr. 225190

110,00€

100 Stück

Artikel-Nr. 225252

199,00€

Scheiben DIN440 M12 verzinkt

(13.5 x 44 x 4 mm)



500 Stück

Artikel-Nr. 225238

45,00€

1000 Stück

Artikel-Nr. 225237

80,00€

Scheiben DIN440 M16 verzinkt

(17.5 x 56 x 5 mm)



500 Stück

Artikel-Nr. 225191

110,00€

1000 Stück

Artikel-Nr. 225250

200,00€

Muttern DIN934 M12 verzinkt



500 Stück

Artikel-Nr. 225186

15,00€

1000 Stück

Artikel-Nr. 225185

28,00€

Muttern DIN934 M16 verzinkt



500 Stück

Artikel-Nr. 225428

33,00€

1000 Stück

Artikel-Nr. 225251

63,00€

Pitzl Pfostenträger beschichtet

Nutzungskategorie 3

Obere Platte 100 x 100 x 6 mm
 Untere Platte 100 x 100 x 6 mm
 Verstellbereich 122 - 182 mm
 Nr 10900.00



10 Stück
 Artikel-Nr. 225018
165,00€

Pitzl Pfostenträger beschichtet

Nutzungskategorie 3

Obere Platte 100 x 100 x 6 mm
 Untere Platte 160 x 100 x 6 mm
 Verstellbereich 142 - 207 mm
 Nr 10920.00



10 Stück
 Artikel-Nr. 225017
200,00€

Pitzl Pfostenträger beschichtet

Nutzungskategorie 3

Obere Platte Durchmesser 100 X 8 mm
 Untere Platte 160 x 100 x 8 mm
 Verstellbereich 170 - 285 mm
 Nr. 10930.1000



10 Stück
 Artikel-Nr. 225194
275,00€

Welo Pfostenträger 272

verzinkt mit Höhenverstellung
 120-170 mm, Platte 100x100x6 mm
 M20



16 Stück
 Artikel-Nr. 225198
232,00€

+ 1 Sortiment Unterlegplatten 120x50mm
 Druckprüfung bis 6t, Hochschule Rosenheim
 Sortiment 110 Stück sortiert = je 25 x rot (2mm), grün (3mm), blau (5mm), 20 x weiß (10mm) und 15 x gelb (15mm) im Eimer



32 Stück
 Artikel-Nr. 225199
464,00€

****kostenlos****

Welo Pfostenträger 274

verzinkt mit Höhenverstellung
 140-200 mm, Platte 120x120x8 mm
 M24



18 Stück
 Artikel-Nr. 225200
288,00€

+ 1 Sortiment Unterlegplatten 160x50mm
 Druckprüfung bis 6t, Hochschule Rosenheim
 Sortiment 80 Stück sortiert = je 20 x rot (2mm), grün (3mm), blau (5mm), 10 x weiß (10mm) und 10 x gelb (15mm) im Eimer



36 Stück
 Artikel-Nr. 225201
576,00€

****kostenlos****

HVP-Verbinder 88107

Breite 40 mm, Höhe 70mm,
inkl. 200 Stück 4,5 x 50
Heco Topix -Vollgewinde
Spanplattenschraube Torx

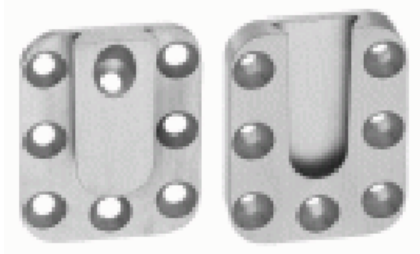

10 Stück
Artikel-Nr. 225202
115,00€

HVP-Verbinder 88210

Breite 60 mm, Höhe 100mm,
inkl. 200 Stück 5.0 x 60
Heco Topix -Vollgewinde
Spanplattenschraube Torx



10 Stück
Artikel-Nr. 225203
134,00€

HVP-Verbinder 88214

Breite 60 mm, Höhe 140mm,
inkl. 200 Stück 5.0 x 60
Heco Topix -Vollgewinde Spanplattenschraube
Torx

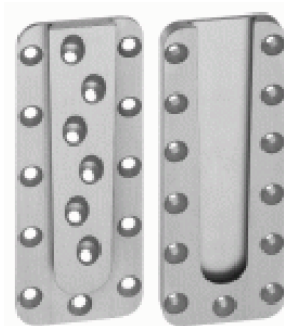

10 Stück
Artikel-Nr. 225204
178,00€

SPP 80-Verbinder

inkl. 50 Stück 10.0 x 120
Heco Senkkopfschrauben Vollgewinde

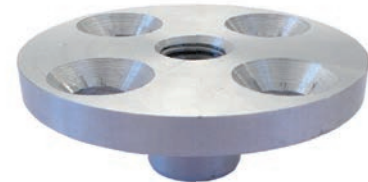

Material: Aluminium eloxiert

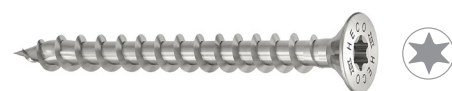

10 Stück
Artikel-Nr. 225206
106,00€

Fräs- + Montagelehre

Fräs- und Montageschablonen für sämtliche Verbindergrößen der HVP Serien. Die flexiblen und einfach verstellbaren Schablonen ermöglichen ein rasches Einstellen der Verbinderbreite. Nach richtiger Einstellung kann ohne weitere Umbauarbeiten gefräst und auch montiert werden.
Verbinderbreite 25 - 80 mm
Passend für Verbindergrößen Art-Nr. 88004.0000 - 88322.0000

Artikel-Nr. 225205
153,00€



Markmiller Winkelverbinder MBR90 mit Rippe feuerverzinkt

Markmiller Winkelverbinder bieten vielseitige Verwendungsmöglichkeiten.

Sie werden zur Befestigung von Kanthölzern auf Mauerwerk, Beton etc. sowie Holz/Holzverbindungen eingesetzt.

Die Winkel mit Rippe haben eine erhöhte Stabilität und sind besonders geeignet für Anschlüsse, bei denen hohe Kräfte übertragen werden müssen.



200 Stück

Artikel-Nr. 225192

83,00€ = Stück 0,41€

600 Stück

Artikel-Nr. 225193

234,00€ = Stück 0,39€

6000 Stück

1 Palette

Artikel-Nr. 225195

2.220,00€ = Stück 0,37€



Markmiller Winkelverbinder MBR105 mit Rippe feuerverzinkt

Markmiller Winkelverbinder bieten vielseitige Verwendungsmöglichkeiten.

Sie werden zur Befestigung von Kanthölzern auf Mauerwerk, Beton etc. sowie Holz/Holzverbindungen eingesetzt.

Die Winkel mit Rippe haben eine erhöhte Stabilität und sind besonders geeignet für Anschlüsse, bei denen hohe Kräfte übertragen werden müssen.



200 Stück

Artikel-Nr. 225196

155,00€ = Stück 0,80€

600 Stück

Artikel-Nr. 225229

445,00€ = Stück 0,76€

6000 Stück

1 Palette

Artikel-Nr. 225230

4.200,00€ = Stück 0,70€



Markmiller Balkenschuhe MBA außen feuerverzinkt

Markmiller Balkenschuhe kommen für den Anschluss von Nebenträgern an Hauptträger oder an Stützen zum Einsatz. Bei Vollausnagelung sind die Kombi-Balkenschuhe (einteilig, nach außen gewinkelt) auch für zweiachsige Belastung zugelassen. Der Anschluss an Beton, Stahl und Mauerwerk ist ebenfalls zulässig.



200 Stück 80 x 120 mm

außenliegend

Artikel-Nr. 225231

174,00€

150 Stück 100 x 140 mm

außenliegend

Artikel-Nr. 225232

160,00€

100 Stück 120 x 160 mm

außenliegend

Artikel-Nr. 225236

188,00€



Markmiller Balkenschuhe MBI innen feuerverzinkt

Markmiller Balkenschuhe kommen für den Anschluss von Nebenträgern an Hauptträger oder an Stützen zum Einsatz. Bei Vollausnagelung wird die maximale Beanspruchbarkeit erreicht. Die Belastung in Richtung Bodenblech ermöglicht eine höhere Tragfähigkeit als die Belastung, die vom Bodenblech wegführt. Eine Teilausnagelung reduziert die Beanspruchbarkeit des Produkts, jedoch bei voller Zulässigkeit. Die Gesamttiefe der Balkenschuhe wurde von uns auf 80 mm festgelegt um der Verbindung einen noch besseren Halt zu geben.



200 Stück 80 x 120 mm

innenliegend

Artikel-Nr. 225350

204,00€

150 Stück 100 x 140 mm

innenliegend

Artikel-Nr. 225351

177,00€

100 Stück 120 x 160 mm

innenliegend

Artikel-Nr. 225367

140,00€

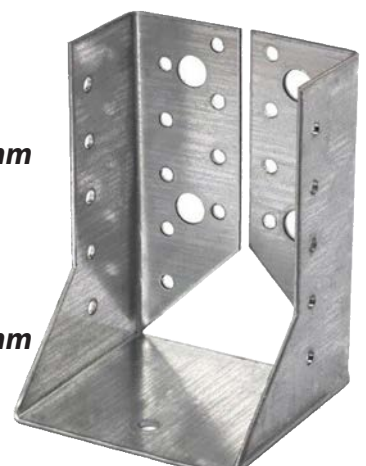

Windrispenband
40x1,5x50 mtr.



5 Rollen
Artikel-Nr. 225600
175,00€

Windrispenband
60x1,5x50 mtr.



2 Rollen
Artikel-Nr. 225601
112,00€

Windrispenband
40x2,0x50 mtr.



5 Rollen
Artikel-Nr. 225602
247,50€

Windrispenband
60x2,0x50 mtr.



2 Rollen
Artikel-Nr. 225603
149,00€

Winkelverbinder

200 Stück
ABR90 mit Rippe
Artikel Nr. 225177

99,00€

600 Stück
ABR90 mit Rippe
Artikel Nr. 225390

285,00€

200 Stück
ABR105 mit Rippe
Artikel Nr. 225179

180,00€

600 Stück
ABR105 mit Rippe
Artikel Nr. 225180

520,00€



Kammnägel

2000 Stück
4.0 x 40
Artikel Nr. 225427

38,00€

2000 Stück
4.0 x 50
Artikel Nr. 225394

40,00€

8000 Stück
4.0 x 50
Artikel Nr. 225181

152,00€

2000 Stück
4.0 x 60
Artikel Nr. 225425

46,00€

8000 Stück
4.0 x 60
Artikel Nr. 225426

175,00€



Hebeleisen

Zum rückschonenden Entbrettern von Sparren



Artikel-Nr. 225209

74,00€

Eurotec Balkenzug

Der Eurotec Balkenzug mit Ratsche ist ein unentbehrlicher Helfer für den Handwerker. Ob beim Richten eines Dachstuhls oder anderen Zimmererarbeiten.

Mit dem Balkenzug können Hölzer einfach und schnell vorgespannt werden.



Artikel-Nr. 225211

120,00€

Eurotec Transportanker

Das sichere System zur Lastaufnahme.

Das manuell zu bedienende Lastaufnahmemittel aus Qualitätsstahl dient dem sicheren und einfachen Heben von Holzbauteilen aller Art. Die Transportanker der Lastgruppe bis 1,3 Tonnen sind ausdrücklich nur in Verbindung mit der in der Europäischen Technischen Zulassung ETA-11/0024 geprüften Eurotec Transportanker-Schraube Ø11x160mm zu verwenden.

Die Eurotec Transportanker-Schraube Ø11x160mm ist nur einmal zu verwenden! Sie ist ohne Vorbohren in Vollholz (Nadelholz), Furnier-, Brettschicht-, und Balkenlagenholz einzuschrauben. Eine Verwendung in Hartholz ist unzulässig! Die möglichen bzw. zulässigen Montagepositionen sind in unserer Betriebsanleitung einzusehen. Diese stellen wir Ihnen gerne zur Verfügung.

2 x Transportanker + 20 x Transportankerschraube

Artikel-Nr. 225210

149,00€



VITAS 45 Montage-Kompressor 0,25 kW

- Spannung 230V
- Ansaugleistung 41 l/min
- Füllleistung 24 l/min
- Druck 10 Bar
- Kessel 4 l, blank
- ölfrei
- TÜV frei
- Lautstärke 72 dB (besonders leise)
- Gewicht 10 kg



Artikel-Nr. 460285

215,00€

VITAS 100 SET Akku-Kompressor 18V CAS

- Ansaugleistung 100 l/min
- Füllleistung 72 l/min
- Druck 8 Bar
- Kessel 5 l, blank
- ölfrei
- TÜV frei
- Lautstärke 92 dB (besonders leise)
- Gewicht 10 kg
- 1 Akku 5.5 Ah CAS
- Schnellladegerät
- im Karton

Ein Akku für alles.



Cordless Alliance System (CAS) =
herstellerübergreifendes Akku-System,
auch passend für PREBENA Geräte.



Artikel-Nr. 460543

199,00€

Lieferung solange Vorrat reicht!

Z180.00 Druckluft-Schlauchtrommel

- Metallgestell 360° drehbar
- knickfester PU-Schlauch 8x12 mm
- Länge 30 m
- max. Druck 13 Bar
- Gewicht 7,2 kg



Artikel-Nr. 460074

94,00€

Hybridkompressor OF-65-5.W9 Workers Edition



- Akkubetrieb: für Makita 18 V Akkus geeignet / Strom auch möglich
- Lieferleistung 5 bar: 55 l/min
- Betriebsmodus: S3 ~ 70%
- Bürstenloser Motor
- Elektronisch einstellbares Display
- Inkl. Ansaugluftfilter

+ **KOSTENLOS** Adapter für Dewalt oder Milwaukee Akku



Artikel-Nr. 460621

299,00€

7F-CNW90-S01 Druckluftnagler

- Einzel- und Kontaktauslösung möglich
- für Coilnägler Typ CNW 45-90 mm
- Arbeitsdruck ca. 5-8 bar
- Luftverbrauch ca. 2,85l/Nagelung
- im Karton



BG Bau Prämie bis zu 300€
Infos auf www.bgbau.de

Artikel-Nr. 460065

289,00€

**Bitte beachten: Druckluftwerkzeug
regelmäßig mit harz- & säurefreien
Öl ölen!**

ST2-ANK50 Ankernagler

Für Ankernägler Typ ANK von 40-50 mm.

Für Lochbleche, Winkelverbinder und Balkenschuhe. Spezialgerät für die hohen Anforderungen von Balkenverbindern.

- in praktischer Metallbox
- inkl. 3000x ANK40/50NKRI
- inkl. 1x Nagler-Öl Z200.10



inkl. 3000 Stück
Ankernägler

Artikel-Nr. 460249

345,00€

Druckluftnagler

1x Druckluftnagler 2P-ES40SDS
für Heftklammern Typ ES von 15-40 mm

1x Druckluftnagler 2P-J50SDS
für Stauchkopfnägler Typ J von 16-50 mm

1x J/ES-Box

1x Nagler Öl Z200.10



Artikel-Nr. 460619

399,00€

Klammer-Profi

Für Heftklammern Typ Z von 16-50 mm.

Multifunktionsanschlag - 180° drehbar zum Arbeiten mit glattem oder verzahntem Anschlag.

Regulierte Tiefeneinstellung
mit und ohne Anschlag nutzbar
verstärkter Treiber

1x Druckluftnagler 4C-Z50

1000x Klammern Z50CSVHA-ETA

1x Nagler-Öl Z200.10

Alles im praktischen Tanos-Systemer!



Artikel-Nr. 460620

345,00€

2XR-ES 40 Druckluftnagler

- für Heftklammern Typ ES 15-40 mm
- Arbeitsdruck ca. 4-7 bar
- Luftverbrauch ca. 0,60l/Nagelung
- im Kunststoffkoffer



Artikel-Nr. 460128

**Bitte beachten: Druckluftwerkzeug
regelmäßig mit harz- & säurefreien
Öl ölen!**

75,00€

2XR-J 50 Druckluftnagler

- für Stauchkopfnägel Brads Typ J 16-50 mm
- Arbeitsdruck ca. 4-7 bar
- Luftverbrauch ca. 0,60l/Nagelung
- im Kunststoffkoffe



Artikel-Nr. 460129

**Bitte beachten: Druckluftwerkzeug
regelmäßig mit harz- & säurefreien
Öl ölen!**

73,00€

ES-BOX Heftklammern Typ ES

- Inhalt je 2000 Stück Länge 26, 32 und 40 mm
- Ausführung verzinkt geharzt
- in Kunststoffbox



Artikel-Nr. 444641

34,50€

J-BOX Stauchkopfnägel Brads Typ J

- Inhalt je 2000 Stück Länge 25, 32, 40 und 50 mm
- Ausführung verzinkt geharzt
- in Kunststoffbox



Artikel-Nr. 444642

34,50€

Type CNW Coilnägeln Nagelrollen 16°

Ausführung verzinkt, **gerillt**, drahtgebunden



Abbildung ähnlich

PREBENA®

Artikel Nr.:	Abmessung mm	Menge Karton	Menge Palette	Preis per 1000 Stück in € bei Abnahme von:		
				1 Karton	20 Karton	1 Palette
444894	2,5 x 65	7.200	288.000	9,20	8,40	7,50
444904	3,1 x 80	3.600	144.000	15,60	14,50	13,20
444908	3,1 x 90	3.600	144.000	16,50	14,50	13,80

Lieferung solange Vorrat reicht!

Coilnägeln Nagelrollen 16°

Ausführung verzinkt, **gerillt**, drahtgebunden

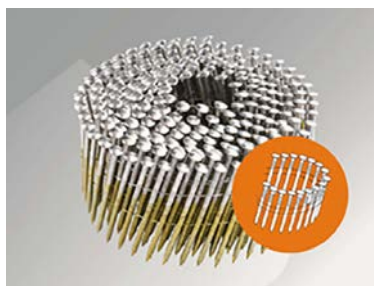

REICH®

kmreich.com

Artikel Nr.:	Abmessung mm	Menge Karton	Menge Palette	Preis per 1000 Stück in € bei Abnahme von:		
				1 Karton	20 Karton	1 Palette
444919	2,5 x 65	7.200	288.000	8,35	7,50	6,80
444997	3,1 x 80	3.600	144.000	17,60	16,50	14,20
444922	3,1 x 90	3.600	144.000	15,40	13,90	12,90

Lieferung solange Vorrat reicht!

3539 Druckluftnagler

- für Coilnägeln Nagelrollen 16° 45-90 mm
- Einzel- oder Kontaktauslösung möglich
- Arbeitsdruck ca. 5-8,5 bar
- Luftverbrauch ca. 4,5l/Nagelung
- inkl. Inbusschlüssel und Öl-Flasche
- im Transportkoffer

Artikel-Nr. 426170

340,00€



REICH®

kmreich.com

BEFESTIGUNGS- WERKZEUGE FÜR DEN PROFESSIONELLEN GEBRAUCH



NEU SKATER VARIO

Eine Basis für viele Geräte.

JETZT TESTEN!



KMR AC/90-942C | 3 IN 1
Der Allrounder
für Nägel bis 90 mm.



KMR 3454 | AUTOMATIK
Der Klammernagler: Wenn es
auf Geschwindigkeit ankommt.

KMR 

BeA
GROUP

BeA GmbH | Shop.BeA-Group.com | www.BeA-Group.com

MSA 300 Akku-Motorsäge im AP-System 40 cm Schiene + 1x Akku AP 500 S + 1x GRATIS Akku AP 500 S ,ohne Ladegerät

Erste Akku-Motorsäge für den professionellen Einsatz. Drei auswählbare Betriebsmodi ermöglichen ein optimales Arbeiten bei verschiedensten Anwendungen wie Fällen, Entasten, oder Ablängen. **Die MSA 300 können Sie nur mit dem STIHL-Akku AP 500 S in vollem Umfang betreiben!**

36 V - 3,0 kW

Gewicht ohne Akku 4,5 kg



Beim Kauf dieses Akku-Sets gibt es einen gleichen Akku gratis dazu.

Artikel-Nr. 51193813

999,00€

BGA 300 Akku Profi-Blasgerät im AP-System + 1x Akku AP 500 S + 1x GRATIS Akku AP 500 S + Adapter ADA 1000

Besonders geräuscharmes, rückentragbares Akku-Blasgerät

Hohe Luftgeschwindigkeit

Blaskraft mit Runddüse 26 N

Max. Luftgeschwindigkeit 86 m/s

Akkulaufzeit je nach Stufe bis zu 29 Min.
mit AP 500 S / Akku



Beim Kauf dieses Akku-Sets gibt es einen gleichen Akku gratis dazu.

Artikel-Nr. 51193815

1.199,00€

AP-Akku-Starter-Set

bestehend aus 1x Akku AP 300 S und 1x Schnellladegerät AL 301



Artikel-Nr. 648880

310,00€

Schnellladegerät AL 501

Ladestrom bis 12 A

Per STIHL-connected-App kann gewählt werden, ob die Akkus AP 200 S / AP 300 S schnell (12 A) oder schonend (6,5 A) geladen werden sollen



Artikel-Nr. 648898

130,00€

RMA 443 PV Akku-Rasenmäher Set im AP-System + Akku AP 300 S + Schnellladegerät AL 301

Kompakter Akku-Rasenmäher mit 41 cm Schnittbreite. 4-in 1 Funktion, Seitenauswurf sowie Mulchklappe und Multimesser für mittelgroße Rasenflächen. Zentrale Schnitthöhenverstellung sowie 2-fach höhenverstellbarer Komfortlenker. Elektrischer Vario-Radantrieb und digitales HMI-Bedienelement. Klappbarer 52-Liter Grasfangkorb mit Füllstandanzeige.

36 V
Gewicht ohne Akku 27 kg

Artikel-Nr. 51193592

749,00€



RMA 448 PV Akku-Rasenmäher Set im AP-System + Akku AP 300 S + Schnellladegerät AL 301

Leistungsstarker Akku-Rasenmäher mit 46cm Schnittbreite. 4-in-1 Funktion, Seitenauswurf sowie Mulchklappe und Multimesser für mittelgroße Rasenflächen. Zentrale Schnitthöhenverstellung sowie 2-fach höhenverstellbarer Komfortlenker. Elektrischer Vario-Radantrieb und digitales HMI-Bedienelement. Klappbarer 52 Liter Grasfangkorb mit Füllstandanzeige.

36 V
Gewicht ohne Akku 27 kg

Artikel-Nr. 51193698

799,00€



RMA 453 PV Akku-Rasenmäher Set im AP-System + Akku AP 300 S + Schnellladegerät AL 301

Großer, leistungsstarker Akku-Rasenmäher mit 51 cm Schnittbreite. 4-in 1 Funktion, Seitenauswurf sowie Mulchklappe und Multimesser für mittelgroße Rasenflächen. Zentrale Schnitthöhenverstellung sowie 2-fach höhenverstellbarer Komfortlenker. Elektrischer Vario-Radantrieb und digitales HMI-Bedienelement. Klappbarer 55-Liter Grasfangkorb mit Füllstandanzeige

36 V
Gewicht ohne Akku 29 kg

Artikel-Nr. 51193822

849,00€



FSA 86 R Akku-Motorsense im AP-System Grundgerät ohne Akku und Ladegerät

Leistungsstarke Akku-Motorsense für Mäharbeiten entlang von Hindernissen sowie Bäumen und Sträuchern. Stufenlose Drehzahlregulierung. Mit Fadenmähkopf AutoCut C 6-2.

Leistung 36 V / 0,65 kW
Schneidkreisdurchmesser 350 mm
Empfohlener Akku AP 200 oder AP 300 S

Artikel-Nr. 648574

255,00€



FSA 135 Akku-Motorsense im AP-System Grundgerät ohne Akku und Ladegerät

Robuste und leistungsstarke Akku-Motorsense mit AP-Akkuschacht im Gerät. Zum Mähen von Gras und Gestrüpp in lärmsensibler Umgebung. Einhand-Multifunktionsgriff mit Drehzahlregulierung und LED-Anzeige. Ergonomischer Zweihandgriff (Mählenker), Doppelschultergurt. Vielseitig einsetzbar durch breites Angebot an STIHL-Schneidewerkzeugen.

Leistung 36 V / 1,2 kW
Schneidkreisdurchmesser 260 mm mit
Grasschneideblatt
max. 420 mm mit AutoCut C 26-2 (optional)
Empfohlener Akku AP 300 S

Artikel-Nr. 648570

469,00€



FSA 200 Akku-Motorsense im AP-System + 1x Akku AP 500 S + 1x GRATIS Akku AP 500 S, ohne Ladegerät

Leistungsstarke Akku-Motorsense von Stihl für Profieinsätze in lärmsensiblen Bereichen. Zum Mähen von Gras und Gestrüpp. Profi-AV System für niedrige Vibrationsbelastung. Ergonomisch, werkzeuolos einstellbarer 2-Hand-Griff und Doppelschultergurt. Mit Grasschneideblatt GSB 260-2.

Leistung 36 V / 2,0 kW
Schneidkreisdurchmesser 260 mm
mit Grasschneideblatt
max. 450 mm mit AutoCut C 36-2 (optional)

Artikel-Nr. 648939

969,00€



Beim Kauf dieses Akku-Sets gibt es einen gleichen Akku gratis dazu.

BGA 250 Akku-Laubbläser im AP-System Grundgerät ohne Akku und Ladegerät

Leistungsstarkes Handblasgerät von STIHL mit konstanter Leistung über die gesamte Akkulaufzeit - Ideal für professionelle Anwendungen im Garten- & Landschaftsbau.

Blaskraft 26 N
max. Luftgeschwindigkeit 85 m/s
3 Blasstufen + Booster
Akkulaufzeit AP 300 S bis 40 Min., AP 500 S bis 48 Min.
Gewicht ohne Akku nur 2,7 kg



Artikel-Nr. 648902

269,00€

SHA 140 Akku-Saughäcksler im AP-System Grundgerät ohne Akku und Ladegerät

Leistungsstärkster Saughäcksler im STIHL-Sortiment, 15% mehr Leistung als z.B. Benzin-Saughäcksler SHA 86.
Air Flow Management: ermöglicht eine konstant hohe Saugleistung unabhängig vom Füllstand oder der Verschmutzung.

Metallschnallen statt Reißverschluss im Fangsack
Häckselmesser aus Metall
Luftdurchsatz 910 m³/h
Fangsackvolumen 55 Liter
Stufenlose Saugkraftregulierung + Booster
Akkulaufzeit mit AP 300 S bis zu 60 Min.
Gewicht ohne Akku nur 5,1 kg



Artikel-Nr. 648911

269,00€

Keine Blasfunktion! Reiner Saughäcksler!

HSA 100 Akku-Heckenschere Schnittlänge 60 cm im AP-System Grundgerät ohne Akku und Ladegerät

Leistungsstarke Universal-Heckenschere für Einsätze in lärmsensiblen Bereichen.
Doppelseitig geschliffene Schneidmesser mit 34 mm Zahnabstand für eine exzellente Schnittleistung und schnellen Arbeitsfortschritt.
Optimale Gerätebalance. Drehbarer Multifunktionsgriff und STIHL Antivibrationssystem und Antiblockiersystem.

36 V
Gewicht ohne Akku 3,7 kg



Artikel-Nr. 648876

275,00€

FS 261 C-E Benzin-Motorsense inkl. Fadenmähkopf AutoCut C46-2

Für anspruchsvolle Mäh- und Flächenarbeiten. STIHL 1-Punkt-Antivibrationssystem, STIHL ErgoStart, STIHL 2-MIX-Motor, Einhand-Multifunktionsgriff

Hubraum: 41,6 cm³
 Leistung: 2,0 kW / 2,7 PS
 Gewicht: 7,8 kg
 Serienmäßiger Lieferumfang:
 Doppelschultergurt
 Dickichtmesser Ø 300 mm
 Schutzbrille

Artikel-Nr. 711248

797,00€



MS 261 C-M Benzin-Motorsäge 40 cm Schiene

Sehr gut für Arbeiten in schwachen bis mittelstarken Beständen. Einfaches Starten dank einer Startposition und Stoptaster-Funktion. Langzeit-Luftfiltersystem mit HD2-Filter für lange Reinigungsintervalle, verliersichere Muttern am Kettenraddeckel.

Führungsschiene Light 04
 Sägekette .325"-RS Pro für eine sehr hohe Schnittleistung

50,2 cm³ - 3,0 kW / 4,1 PS
 Gewicht 4,9 kg



Säge MS 261

Artikel-Nr. 662875

797,00€

Säge MS 261 + 5 Liter Motomix + 5 Liter Kettenöl + 2x Ersatzkette

Artikel-Nr. 662892

878,00€

BG 86 Benzin-Blasgerät mit Rund- und Flachdüse

Hubraum: 27,2cm³
 Gewicht: 4,4 kg
 Luftgeschwindigkeit: 89 m/s



Artikel-Nr. 648408

359,00€

RM 448 V Benzin-Rasenmäher

Robuster Benzin-Rasenmäher mit 46 cm Schnittbreite.
4-in-1 Funktion, Seitenauswurf sowie Mulchklappe und Multimesser für mittelgroße Rasenflächen.

Zentrale Schnitthöhenverstellung
2-fach verstellbarer Komfortlenker
Vario-Radantrieb
Fangkorb 52 Liter

Artikel-Nr. 51193601

549,00€



RM 453 V Benzin-Rasenmäher

Großer, robuster und leistungsstarker Benzin-Rasenmäher mit 51 cm Schnittbreite. 4-in-1 Funktion, Seitenauswurf sowie Mulchklappe und Multimesser für mittelgroße Rasenflächen.

Zentrale Schnitthöhenverstellung
2-fach verstellbarer Komfortlenker
Vario-Radantrieb
Fangkorb 55 Liter

Artikel-Nr. 51193602

599,00€



RM 650 V Benzin-Rasenmäher

Leistungsstarker Benzin-Rasenmäher mit 48 cm Schnittbreite für größere Rasenflächen. Multimesser zum Schneiden, Fangen und Mulchen.

Zentrale Schnitthöhenverstellung
Komfortlenker 3-fach verstellbar
Vario-Radantrieb
Fangkorb 70 Liter

Artikel-Nr. 50801019

839,00€



Benzin-Aufsitzmäher RT 4082

Wendiger und kompakter Aufsitzmäher mit hohem Fahr- und Bedienkomfort. Für Pflege großer, verwinkleter Rasenflächen. Mit STIHL-spezifischem 1-Pedal-Fahrtrieb. Empfohlen für Rasenflächen bis 4000 m².

Schnittbreite 80 cm
 Motortyp: STIHL EVC 4000, Hubraum 452 cm³
 Nennleistung 8,2kW / 11,1 PS
 Schnitthöhe 35 - 90 mm
 Grasfangkorb 250 l
 Mulchfunktion optional
 Gewicht 203 kg

Artikel-Nr. 50967919

2.649,00€



Benzin-Aufsitzmäher RT 5097 Z

Leistungsstarker Aufsitzmäher mit hohem Fahr- und Bedienkomfort. Für die Pflege großer Rasenflächen. Mit STIHL-spezifischem 1-Pedal-Fahrtrieb. Empfohlen für Rasenflächen bis 6000 m².

Schnittbreite 95 cm
 Motortyp: STIHL EVC 2-Zylinder-Motor, Hubraum 635 cm³
 Nennleistung 12,2kW / 16,6 PS
 Schnitthöhe 30 - 100 mm
 Grasfangkorb 250 l
 Mulchfunktion optional
 Gewicht 237 kg

Artikel-Nr. 51059099

3.229,00€



Benzin-Aufsitzmäher RT 6127 ZL

Leistungsstärkster Aufsitzmäher mit ausgesprochen hohem Fahr- und Bedienkomfort. Für die Pflege sehr großer Rasenflächen. Mit STIHL-spezifischem 1-Pedal-Fahrtrieb und Tempomat. Empfohlen für Rasenflächen bis 10 000 m².

Schnittbreite 125 cm
 Motortyp: STIHL EVC 2-Zylinder-Motor, Hubraum 764 cm³,
 Nennleistung 15,6 kW / 21,2 PS
 Schnitthöhe 30 - 110 mm
 Grasfangkorb 350 l
 Mulchfunktion optional
 Gewicht 281 kg

Artikel-Nr. 51059102

4.499,00€



Kabellose Roboter der neuesten Generation

Segway Navimow i108E = preisgünstiger, kabelloser Roboter für Gärten bis zu 800 m²

Segway Navimow X Serie = hochwertige, effiziente, kabellose Roboter für Flächen bis zu 10.000 m² (Sportplätze)

Segway-Roboter sind Kabellos und ohne größere Eingriffe in den Garten zu installieren. Die Satelliten-Navigation, in Verbindung mit 3 Kameras und 300°Sichtfeld (Navimow X-Serie), plus zusätzlich KI-gestützte Kartierung machen die Mäher äußerst zuverlässig, auch in schwierigem Umfeld oder bei nicht optimalem Sattelitsignal. Die einfach bedienbare App bietet volle Kontrolle über den Roboter und einfache Änderung der Einstellungen. Der zusätzlich erhältliche Fadentrimmer-Aufsatz (Navimow X-Serie) mäht die Rasenkannten sauber bis zum Rand.

Unser Rundum-Sorglos-Installationservice für Segway-Roboter-Modelle i108E, X315E, X330E, X350E und X390E zum Festpreis von 209,24 € netto zzgl. MwSt. (249,- € inkl.- MwSt.) z.Z. Fahrtkosten

Darin enthalten sind:

Roboter in der Werkstatt betriebsfertig machen, Update aufspielen, Akku laden

Roboter beim Hersteller registrieren

Besichtigung des Grundstückes incl. Analyse des Mähumfeldes.

Suche nach dem optimalen Antennenstandort.

Suche nach dem optimalen Standort für die Ladestation.

Montage der Antenne incl. freier Kabelverlegung (Antennen-Erweiterungs-Set, Verlängerung oder Spezialbefestigung werden gesondert berechnet, verdeckte Kabelverlegung im Kabelkanal oder ähnlichem gegen Aufpreis möglich)

Montage der Ladestation incl. freier Kabelverlegung zur Außen-Steckdose

(verdeckte Kabelverlegung, Verlegung des Kabels unter Pflastersteinen - oder unter der Erde gegen Aufpreis möglich)

Erstellung eines Mähplanes (Mäh-Zeiten, Mäh-Tage, Ladezeiten, Pause-Zeiten)

Erstellung der Mähkarten, ggf. Einrichtung mehrerer Mähflächen, Einrichtung von Sperrflächen oder ähnlichem.

Roboter in Betrieb nehmen, Roboter anlernen und Testlauf durchführen.

Erklärung der wichtigsten App-Funktionen, der Einstellungen des Roboters und dessen Funktionen.

Erklärung Messerwechseln

Fachgerechte Entsorgung der Verpackungsmaterialien

1x Kontrollbesuch nach 1-3 Wochen, wenn nötig Fehlerbeseitigung oder Nachjustierung der Mähkanten,

Anpassung des Mähplanes (der erste Kontrollbesuch ist ohne zusätzliche Fahrtkosten im Umkreis von 30 Km, bei weiteren Entfernungen gegen geringen Entfernungsauflschlag).

Zusätzlich fallen Fahrkosten in Höhe von 1,68 € netto zzgl. MwSt. für Hin- und Rückfahrt je Kilometer an.

Als weiteren Service bieten wir Ihnen:

Inspektion incl. Messerwechsel für 108,40 € netto zzgl. MwSt.

Inspektion + fachgerechte Einwinterung und Lagerung des Roboters bei uns für 125,21 € netto z.Z. MwSt.

Inspektion + fachgerechte Einwinterung und Lagerung des Roboters bei uns + Abholen und wieder in Betrieb nehmen im nächsten Frühjahr für 192,44 € z.Z. MwSt.



**Segway Navimow
Mähroboter
i-Serie**

Ohne Begrenzungskabel.
Einrichtung und Steuerung
per Navimow App.

Wählen Sie ein Leben
ohne Grenzen.



KI-gestützte Kartierung über die Assist-Mapping-Funktion macht die Einrichtung so einfach wie nie zuvor.
Die 140°-Sichtfeldkamera identifiziert über 20 Arten von Hindernissen und umfährt sie.
RTK + VisionFence bewältigen selbst Gärten mit hohen Bäumen und ermöglichen eine Positionierungsgenauigkeit im Zentimeterbereich.



Segway Navimow i108E
Rasenflächen bis 800 m², Steigung bis 30 %,
Schnittbreite 18 cm, Schnitthöhe 20 - 60 mm.

Artikel-Nr. 711304
1.090,00€

Antennen-Erweiterungs-Set

Verbessert das GPS-Signal,
zur Installation an der
Wand oder auf dem Dach,
inkl. 10 Meter Kabel.



Artikel-Nr. 711206
42,00€

Navimow Access+

Für 4G-Konnektivität und
Diebstahlsicherung.



Artikel-Nr. 711308
84,00€



Wetterschutz / Garage S

Passend für Segway
Navimow i108E, schützt
vor Sonne und Regen.



Artikel-Nr. 711305
126,00€

Segway Navimow Mähroboter X3-Serie

Der neue Mähroboter mit einzigartiger Effizienz für die Pflege großer Rasenflächen.

Innovative Design-Verbesserungen, Ultra-Ladetechnologie, beschleunigte Mähgeschwindigkeit, Steigung bis 50 %, weiterentwickelte Software, 2-in-1 Kombination aus Mähroboter und Kantenschneider - Die X3-Serie ist das Premium-Modell für große Gärten von 1.500 bis 10.000 m².



NAVIMOW



bis 10.000 m²
geeignet für Sportplätze



Segway Navimow X315E
Rasenflächen bis 1.500 m²

Artikel-Nr. 711320
2.100,00€



Segway Navimow X330E
Rasenflächen bis 3.000 m²

Artikel-Nr. 711321
2.520,00€



Segway Navimow X350E
Rasenflächen bis 5.000 m²

Artikel-Nr. 711322
3.190,00€



Segway Navimow X390E
Rasenflächen bis 10.000 m²

Artikel-Nr. 711323
4.200,00€



Trimmer

2-in-1-Lösung zum gleichzeitigen Mähen und Trimmen der Rasenkante.

Artikel-Nr. 711325
250,00€



Trennschleifer TS 420

Universell einsetzbarer Trennschleifer für den Hoch- und Tiefbau. Langzeit-Luftfiltersystem für eine lange Filterstandzeit, kräfteschonendes Anwerfen dank Dekompressionsventil, sparsamer 2-MIX-Motor.



Technische Daten:
max. Schnitttiefe 125 mm
Leistung 3,2/4,4 kW/PS
Ø Trennschleifscheibe 350 mm
Gewicht 9,7 kg

**inkl. Diamant Trennscheibe
für Beton**

Artikel-Nr. 710956

1.204,00€

ohne Diamant Trennscheibe

Artikel-Nr. 498055

1.075,00€

Trennschleifer TS 500i

mit elektronisch gesteuerter Einspritzung

Elektronische Wassersteuerung für die einfache Dosierung der Wassermenge. STIHL ElastoStart und das Dekompressionsventil machen das Starten spürbar leichter. Hohes Drehmoment, mit sparsamen 2-MIX-Motor.



Technische Daten:
max. Schnitttiefe 125 mm
Leistung 3,9/5,3 kW/PS
Ø Trennschleifscheibe 350 mm
Gewicht 10,2 kg

**inkl. Diamant Trennscheibe
für Beton**

Artikel-Nr. 710958

1.338,00€

ohne Diamant Trennscheibe

Artikel-Nr. 601544

1.209,00€

Trennschleifer TS 800

Überall dort einzusetzen, wo Art und Dicke des Materials hohe Motorleistung erfordern. Reduziertes Gewicht durch Magnesiumschutz, Langzeit-Filterssystem für lange Filterstandzeit.

Technische Daten:
max. Schnitttiefe 145 mm
Leistung 5,0/6,8 kW/PS
Ø Trennschleifscheibe 400 mm
Gewicht 12,7 kg



Lieferung solange Vorrat reicht!

**inkl. Diamant Trennscheibe
für Beton**

Artikel-Nr. 710959

1.418,00€

ohne Diamant Trennscheibe

Artikel-Nr. 428319

1.229,00€

Markmiller

Hochleistungstrennscheiben mit 20mm Bohrung



Universal 350 d

Artikel-Nr. 650300

109,00€

Universal 400 d

Artikel-Nr. 650301

159,00€

Asphalt/Sandstein 350 d

Artikel-Nr. 650302

129,00€

Asphalt/Sandstein 400 d

Artikel-Nr. 650303

185,00€

Beton 350 d

Artikel-Nr. 650304

129,00€

Beton 400 d

Artikel-Nr. 650305

189,00€

TSA 300 Akku-Trennschleifer im AP-System + 1x Akku AP 500 S + 1x GRATIS Akku AP 500 S, ohne Lagegerät

Kompakter Akku-Trennschleifer für Profis im Garten-Landschaftsbau, Hoch-Tiefbau und Rettungsdienste
Auslieferung mit 300 mm Kunstharztrennscheibe
Leistungsstarker EC-Motor
Emissionsfrei, auch für Innenräume geeignet

Schnitttiefe 110 mm
Leistung 2,5 kW, 36V
Ø Trennscheibe 300 mm
Gewicht 6,3 kg



Beim Kauf dieses Akku-Sets gibt es einen gleichen Akku gratis dazu.

Artikel-Nr. 648938

1.189,00€

GS 461 Benzin-Gesteinschneider

Ideal für Sanierung, Renovierung und Umbaumaßnahmen
Mit Diamant-Trennschleifkette, Wasseranschluss mit Dosierhahn
und Langzeit-Luftfiltersystem

Schnitttiefe 400 mm
Leistung 4,3/5,8kW/PS
Gewicht 7,6 kg



Artikel-Nr. 51118193

2.049,00€

Zertifizierter Nass- / Trockensauger SE 133 ME, Staubklasse M inkl. 5 Filtersäcke

Max. Aufnahmeleistung: 1,4 kW
Max. Unterdruck: 250 mbar
Volumenstrom: 4500 l/min
Volumen: 42 l
Einschaltautomatik
Automatische Filterabreinigung

Förderfähig
durch BG Bau



Artikel-Nr. 711007

565,00€

Wir führen PFANNER® Schutzbekleidung und Kopfschutz der Marke PROTOS®



PFANNER.
EINFACH. SICHER. LEBEN.

PROTOS.
integral

Gerne beraten wir Sie vor Ort über die Vorzüge dieser hochwertigen Produkte.

Bundhose Function ERGO

Aus besonders robustem Material für lange Haltbarkeit!

Elastische Einsätze, Belüftungsreißverschlüsse zur Ventilation. Verstärkungen an den Knien, Reflexeinsätze für gute Sichtbarkeit, vielseitige Taschen, zwei Fronteinschubtaschen mit Reißverschluss, Schnittschutzklasse 1, Design A (EN ISO 11393).

Artikel-Nr.	Gr. XS	50839274
	Gr. S	50839275
	Gr. M	50839276
	Gr. L	50839277
	Gr. XL	50839278
	Gr. 2XL	50839279
	Gr. 3XL	50839280

Kurzgrößen

Gr. M-6	50839281
Gr. L-6	50839282
Gr. XL-6	50839283

Langgrößen

Gr. M+6	50839284
Gr. L+6	50839285
Gr. XL+6	50839286

105,00€



Jacke Function ERGO

Aus besonders robustem Material für lange Haltbarkeit!

Elastische Einsätze, Belüftungseinsätze zur Ventilation, Erste-Hilfe-Tasche, zwei Brust-Reißverschlusstaschen, Verstärkungen an den Ellenbogen, Reflexstreifen und hoher Warnfarbenanteil für bessere Sichtbarkeit, großes STIHL-Logo auf der Rückseite.

Artikel-Nr.	Gr. XS	50839246
	Gr. S	50839247
	Gr. M	50839248
	Gr. L	50839249
	Gr. XL	50839250
	Gr. 2XL	648357

89,00€



Schnittschutschuh Protector Forest 2.1 GTX red/yellow

Schnittschutzklasse 2, Obermaterial 2,8-3mm dickes Velourleder, VIBRAM Gummi/PU Sohle

Artikel-Nr.	Gr. UK5,0 / EU38	10026062	Gr. UK9,0 / EU43	10076590
	Gr. UK5,5 / EU39	10076583	Gr. UK9,5 / EU44	10076591
	Gr. UK6,0 / EU39	10076584	Gr. UK10,0 / EU45	10076592
	Gr. UK6,5 / EU40	10076585	Gr. UK10,5 / EU45	10076593
	Gr. UK7,0 / EU41	10076586	Gr. UK11,0 / EU46	10076594
	Gr. UK7,5 / EU41	10076587	Gr. UK11,5 / EU47	10076595
	Gr. UK8,0 / EU42	10076588	Gr. UK12,0 / EU47	10076596
	Gr. UK8,5 / EU43	10076589	Gr. UK13,0 / EU48	10076597

215,00€



Wir führen Holzspalter & Wippsägen der Marken



und



**Hochwertige Qualität und passende Zubehörteile.
Wir haben verschiedene Modelle lagernd, teilweise individuell
konfigurierbar für Ihren Einsatzzweck.**

**Unser Fachpersonal im STIHL-Center, hilft Ihnen bei Interesse
gerne weiter - kommen Sie vorbei und lassen Sie sich beraten!**



Abbildungen sind Modellbeispiele!

FUCHS carparts Ersatzteile

POLE POSITION für Ihre Werkstatt



FUCHS
carparts

DIE CLEVERE ALTERNATIVE

MEHR ALS LACK IN DER DOSE



- ✓ Patentierte Technologien für 1K und 2K Lacke
- ✓ Originallacke
- ✓ Lackierung direkt vor Ort – schnell und unkompliziert
- ✓ Prozesssicher und kostensparend



www.spraymax.com

**ROWE**[®]
MOTOR OIL

Innovative und hochwertige Schmierstoffe „Made in Germany“



- ! Eines der modernsten Schmierstoffwerke Europas
- ! Vollsortiment mit hoher Fertigungstiefe, in mehr als 80 Ländern verfügbar
- ! Zahlreiche Freigaben namhafter Unternehmen
- ! Innovation, Rennsporterfahrung und ein Fokus auf Nachhaltigkeit machen ROWE einzigartig



Finden Sie jetzt Ihr
passendes Produkt
mit dem ROWE
Ölwegweiser

www.rowe-oil.com

DAS ÖL FÜR SIEGERTYPEN

ROWE
MOTOR OIL

Überzeugen Sie sich von unseren HIGHTEC Schmierstoffen Made in Germany und vertrauen Sie der starken und innovativen Marke ROWE. Offizielle Freigaben der Fahrzeughersteller sowie ein breites Produktportfolio, gepaart mit weltweiten Marketingaktivitäten in Fußball und Motorsport, machen ROWE zu einem perfekten Partner für Ihr Unternehmen.

| 20058 Hightec Super Leichtlauf HC-O 10W40

Freigaben:

MB-Freigabe 229.3; VW 501 01/505 00

Qualitativ gleichwertig nach EU-Recht gemäß:

ACEA A3/B4; API SN; MB 226.5;

PSA B71 2300; Renault RN 0700/0710

Außerdem wird dieses Produkt empfohlen, wenn folgende Füllvorschriften gefordert werden:

API CF; Fiat 9.55535-G2/D2; MB 229.1; VW 500 00

5 ltr. – Artikel Nr. 30289917

23,00€

20 ltr. – Artikel Nr. 30289918

76,00€

60 ltr. – Artikel Nr. 30289919

210,00€

200 ltr. – Artikel Nr. 30290877

680,00€

| 20125 HIGHTEC MULTI SYNT DPF SAE 5W-30

Freigaben:

**BMW Longlife-04; MB-Freigabe 229.31/
229.51/229.52; VW 504 00/507 00**

Qualitativ gleichwertig nach EU-Recht gemäß:

ACEA C3; API SP; Opel/Vauxhall OV 040 1547-D30/-G30;

Porsche C30

Außerdem wird dieses Produkt empfohlen, wenn folgende Füllvorschriften gefordert werden:

API CF; GM dexos2; VW 503 00/506 00

5 ltr. – Artikel Nr. 30289926

34,-€

20 ltr. – Artikel Nr. 30289927

120,-€

60 ltr. – Artikel Nr. 30289928

320,-€

200 ltr. – Artikel Nr. 30290939

999,-€



ROWE MINERALÖLWERK GMBH

Langgewann 101

D-67547 Worms

+49 6241 5906-0

+49 6241 5906-999

info@rowe-oil.com

www.rowe-oil.com



AKTIONSZEITRAUM

01.03.2025 - 31.05.2025

www.rowe-oil.com

8100 Eco-clean 0W-20

Standards: ACEAC5/C6
 API-Norm: API SP
 Freigaben:
 BMW LL-17FE+, MB 229.71 + 229.72,
 Opel OV0401547-A20, Jaguar STJLR.03.5006,
 Performance: Fiat 9.55535-GSX+DSX,
 Ford WSS-M2C947-A + WSS-M2C962-A1



5 Liter
 Artikel-Nr. 30354987
49,00€



60 Liter
 Artikel-Nr. 30354968
359,00€

8100 X-clean+EFE 0W-30

Standards: ACEA C3
 Freigaben:
 BMW LL-04, MB-Approval 229.52,
 Porsche C30, VW 50400 50700



1 Liter
 Artikel-Nr. 30386395
12,90€



5 Liter
 Artikel-Nr. 30386396
58,90€

8100 X-clean+ 5W-30

Standards: ACEA C3
 Freigaben:
 BMW LL-04, MB-229.51, Porsche C30
 VW 504.00 – 507.00



5 Liter
 Artikel-Nr. MOT109220
47,90€



60 Liter
 Artikel-Nr. 30213277
390,00€

4100 Synergie Spec 10W-40

Freigaben:
 MB 229.3, PSA B712300, Renault RN0710-RN0700,
 VW 50101 50500



1 Liter
 Artikel-Nr. 30396762
7,90€



5 Liter
 Artikel-Nr. 30396761
34,90€

5100 4T 10W-40

API-Normen:
 API SP, JASO MA2 (2023)



1 Liter
 Artikel-Nr. MOT104066
9,90€



4 Liter
 Artikel-Nr. MOT104068
38,90€

7100 4T 10W-40

API-Normen:
 API SP, JASO MA2 (2023)



1 Liter
 Artikel-Nr. MOT109397
13,90€



4 Liter
 Artikel-Nr. 30248545
51,90€

**Beim Kauf von Sonaxprodukten
im Wert von 75€ erhalten Sie**



Artikel-Nr. 30368518

**GRATIS 1x Sonax Grit Guard Eimer "Retro"
(19 Liter Fassungsvermögen)**



SONAX Neuheiten 2025

Scheibenreiniger Edeldark

Gebrauchsfertig
mit angenehmem Duft

5 Liter Kanister
Artikel-Nr. 755095

5,99€



Felgenbeast Sonderedition

Geeignet für Räder mit RDKS Sensoren,
mit würzigem Duft

500 ml Sprühflasche
Artikel-Nr. 30369099

4,99€



**Lufterfrischer Edeldark
Sonderedition**

Langanhaltender Duft durch den Einsatz
von hochwertigen Parfümölen

Artikel-Nr. 30433867

3,19€



Scheibenklar Miami Race

Kraftvolle Glasreinigung und Reduzierung
der Wiederverschmutzung

1 Liter Sprühflasche
Artikel-Nr. 741728

6,49€



Additive



Kühlerdicht
ausreichend für 15 Liter Wasser

250 ml Dose
Artikel-Nr. 744110

5,40€



Kühlsystemreiniger
ausreichend für 10 Liter Wasser

250 ml Dose
Artikel-Nr. 30159795

5,40€



Motorölsystemreiniger
ausreichend für 5 Liter Öl

300 ml Dose
Artikel-Nr. 30361818

6,70€



Benzinsystemreiniger
ausreichend für 40-60 Liter Kraftstoff

300 ml Dose
Artikel-Nr. 30361821

6,70€



Dieselsystemreiniger
ausreichend für 40-60 Liter Kraftstoff

300 ml Dose
Artikel-Nr. 30361820

6,70€



Dieselpartikelfilterreiniger
ausreichend für 40-60 Liter Kraftstoff

300 ml Dose
Artikel-Nr. 30361819

9,70€

Seilfett

zur dauerhaften Schmierung von Seilen,
Ketten, Gestänge, Spindeln usw.
auch als Unterbodenschutz zur
Langzeitkonservierung

Spray 500 ml
Artikel-Nr. 30152976

5,85€



1 Liter Saugdose
Artikel-Nr. 30152992

10,50€

5 Liter Kanister
Artikel-Nr. 30188915

43,50€

Haftschmierspray

Langzeitschmierung
extreme Haftung
enorme Kriechfähigkeit
silikonfrei
Vario Sprühkopf für punktuelle und
flächige Anwendung

500 ml Spray
Artikel-Nr. 30500823

5,90€



Rostsanierung + Grundierung

250 ml
Artikel-Nr. 30117903
11,99€

1000 ml
Artikel-Nr. 30148493
29,99€

400 ml Spray
Artikel-Nr. 741244
13,99€



TurboSpray Rostlöser

sehr gute Kriechfähigkeit
geniale Alu-, Chrom-, Edelstahl-,
Kupfer- & Messingpflege
Schmiermittel, Kontaktspray,
Wartungsspray, Korrosionsschutz
-> **der geniale Allrounder**

500 ml
Artikel-Nr. 30249055
6,99€



IX 100 Konservierungswachs

Korrosionsschutz-Wachsversiegelung für den
optimalen Schutz von Hohlräumen und des
kompletten Unterbodens

- lässt sich sprühen und ist kriechfähig
- Ideal für schwer zugängliche Bereiche
- waschanlagenfest, stoss- und schlagfest

500 ml
Artikel-Nr. 30386754
9,99€



ANWENDUNGSBEISPIELE



**AUTOMOBIL UND
NUTZFAHRZEUGE**



**EISENWAREN UND
INDUSTRIE**



**LACK- UND
FARBENTECHNIK**

Sicherer und schneller
Scheibentausch mit
TEROSON® BOND



Hochleistungsfähige Scheibenklebstoffe - entwickelt in Deutschland

Einfache und saubere Verarbeitung dank vollständigem Applikationssystem



BOND 60
Set 6-tlg.
Artikel-Nr. 30302801
40,00€



BOND 120
Set 6-tlg.
Artikel-Nr. 30302795
24,00€



Unübertroffene Insassensicherheit durch Erfüllung sowohl des FMVSS-Standards als auch des Henkel Crashtest-Standards - getestet mit dem externen Zertifizierungsinstitut DEKRA

Prozesssicherheit und -effizienz dank umfassendem Applikationssystem - von der Karosserievorbereitung über die Reinigung bis hin zu Primern und Verarbeitungsgeräten



Kfz-Reparaturbereich
Webseite



Henkel Adhesives
Newsletter

Erfahre mehr über deren Funktionsweise in unserem neuen E-Learning:
henkel-adhesives.com/loctitex



2K Sofortklebstoff

Spaltfüllvermögen bis 5mm
Handfest in 90-150 Sek.
tropffreie Rezeptur ermöglicht Auftragung über Kopf
geeignet für Metalle, Gummi, Kunststoffe, Holz und Papier



11 g Kartusche
Artikel-Nr. HL1379599
17,90€

2K Strukturklebstoff

Spaltfüllvermögen bis 5mm
Feuchtigkeits-, Temperatur-, UV- und Chemikalienbeständigkeit
die geförmige Konsistenz verhindert Abfließen selbst auf senkrechten Flächen
geeignet für viele Materialien, u. a. auf Metall, Kunststoffen, Elastomeren, Holz, Papier, Leder



11 g Kartusche
Artikel-Nr. 30191622
18,80€

Sofortklebstoff

Für schnelle Klebungen mit einer Vielzahl von Materialien, u. a. Metallen, Kunststoffen und Elastomeren.
Auch zum Kleben von porösen Materialien wie Holz, Papier, Leder und Textilien geeignet.



5 g
Artikel-Nr. HL195905
5,50€

20 g
Artikel-Nr. HL1919341
18,50€

Schraubensicherung mittelfest

verhindert Losdrehen durch Vibration z.B. an Pumpen, Getrieben oder Pressen
geeignet für alle Metalle, einschl. passive Werkstoffe (z. B. Edelstahl, Aluminium, galvanisierte Oberflächen)



50 ml
Artikel-Nr. HL1335884
36,50€

Reparaturmittel für Zylinderkopfdichtung

Produkt reagiert mit der Wärme des Motors und füllt hierbei defekte und rissige Stellen im Motorblock oder an der Zylinderkopfdichtung zuverlässig und dauerhaft.
Kostengünstige Alternative zur herkömmlichen meist teuren Zylinderkopfreparatur
Sehr erfolgsversprechend
Einsatzbereich bei kühlwasserseitigen Leckagen im Motor oder bei Haarrissen im Motorblock oder am Zylinderkopf.

473 ml
Artikel-Nr. 30342831
59,90€



Kopfdichtung reparieren
in 3 einfachen Schritten!

CAR
wis

**BITTE NUTZEN SIE CARWIS NEXT!
BEI FRAGEN SPRECHEN SIE IHREN
HÄNDLER AN.**

CARWIS NEXT

CAR

Die erste Generation
selbstlernender
Informationssysteme!
**Extrem
anpassungsfähig
& hoch integrativ!**

Bremsenreiniger



500 ml Spray

Artikel-Nr. 30373154

ab 12 Stück **1,49€** per Stück.

60Liter

Artikel-Nr. 30373156

109,00€

**Motorenöl
Multi 5W-30**

HAMMERPREIS

Mehrbereichs-Motorenöl auf HC-Synthese Basis
Geeignet für Diesel- und Ottomotoren
Mischbar und verträglich mit konventionellen
sowie synthetischen Marken-Motorenölen
Einsetzbar für normale als auch verlängerte
Wartungsintervalle
Einsatzempfehlungen: ACEA C3,
API SN/CF, BMW Longlife-04,
MB 229.51, VW 504 00/507 00



60 Liter

Artikel-Nr. 30368554

219,00€

200 Liter

Artikel-Nr. 30368628

679,00€

Handwaschpaste

Inkl. Nagelbürste



10 Liter

Artikel-Nr. 744309

19,90€

Technische Spray`s



Artikel-Nr	Ausführung	Gebinde	Preis € per Stück
30165309	Rostlöser	400ml	2,30
30165310	Silikon	400ml	3,50
30165312	Keramik	400ml	3,90
30345155	Lecksuch	400ml	3,50
30165314	Zink	400ml	4,50

Cockpitreiniger

reinigt und pflegt sämtliche Oberflächen im Autoinnenraum
seidenmatter Effekt
hinterlässt einen angenehmen frischen Duft

Artikel-Nr. 745450



Glasreiniger mit Nano-Effekt

reinigt streifenfrei alle Glasoberflächen
das spezielle Nano Additive vermindert die
Schmutzbildung und erleichtert die spätere
Reinigung

Artikel-Nr. 755091

je 750 ml

6,99€

Felgenreiniger mit Wirkindikator

säurefrei
entfernt selbst hartnäckige Verschmutzungen

Artikel-Nr. 755090

Flugrostentferner

entfernt Flugrost von lackierten aber auch von
polierten Oberflächen

Artikel-Nr. 755092

Felgenreiniger

säurefrei
entfernt selbst hartnäckige Verschmutzungen



5 Liter

Artikel-Nr. 755093

28,99€

Feuchtreinigungstücher Wiper Bowl

ca. 72 Tücher
altbewährt in neuem
Markmiller Design
zur Hand- und Oberflächen-
reinigung



Artikel-Nr. 445089

11,99€

Feuchtreinigungstücher "Hände"

ca. 72 Tücher
abrasive grobe Struktur beseitigt starke
Verschmutzung an den Händen



Artikel-Nr. 30291351

9,90€

Falthandtücher

2-lagig
Blattgröße: 21,6x32cm
Kartoninhalt:
20 UV á 160 Stck.



Artikel-Nr. 30291349

44,50€

Seifenspender

mit Sichtfenster
frei nachfüllbarer Behälter
900ml Kapazität
Entnahme durch Druckbetätigung



schwarz

Artikel-Nr. 30369107

weiß

Artikel-Nr. 30369106

je 19,90€

Falhtuchspender

mit Sichtfenster
für ca. 400 bis 800 Blatt
schlankes Design
Maße: B245xH360xT105mm



schwarz

Artikel-Nr. 30369108

weiß

Artikel-Nr. 30369109

je 19,90€

Bodenständer

geeignet für Rolle mit
max. Breite 400 mm
mit Abrisschiene



Artikel-Nr. 30302762

24,90€

mit Abfallsackhalterung

Artikel-Nr. 30302763

44,90€

Wandhalter

geeignet für Rolle mit max. Breite 400 mm
mit Abrisschiene



Artikel-Nr. 30302764

24,90€

mit Abfallsackhalterung

Artikel-Nr. 30302765

32,90€

Putztuchrolle

3-lagig
500 Abrisse
Abriss-Maß: 38x36cm



Artikel-Nr. 30291352

17,50€

ab 2 Stück

14,50€ per Stck.

Putztuchrolle

2-lagig
1000 Abrisse
Abriss-Maß: 38x36cm



Artikel-Nr. 30342535

23,90€

ab 2 Stück

18,90€ per Stck.



Universalöl

Artikel-Nr.	Ausführung	Gebinde	Preis €
448315	Tropfflasche	50 ml	2,99
448317	Spray	50 ml	3,50
448316	Spray	200 ml	6,50
448899	VarioFlex Spray	350 ml	10,90
448356	Flasche	500 ml	11,90
448348	Glasflasche "Hausmittel"	100 ml	6,99



Technische Sprays

Artikel-Nr.	Ausführung	Gebinde	Preis €
448345	Usta Werkstattöl	200 ml	4,95
30500602	Montagespray	200 ml	4,95
448361	Silikonspray	200 ml	4,95
448351	Teflonspray	200 ml	4,95
448359	Imprägnierspray	200 ml	4,95



Reiniger

Artikel-Nr.	Ausführung	Gebinde	Preis €
450906	Kunststoffreiniger	750 ml	11,90
451122	Kunststoffreiniger	5 Liter	39,90
450907	Glasreiniger	750 ml	8,90
451125	Glasreiniger	5 Liter	25,90
450904	Ofen-/Kaminreiniger	750 ml	16,90
451127	Ofen-/Kaminreiniger	5 Liter	64,90
30500113	Harzlöser	750 ml	16,90
30500114	Harzlöser	5 Liter	64,90
450905	Felgenreiniger	750 ml	11,90
451124	Felgenreiniger	5 Liter	39,90



Fahrradpflege

Artikel-Nr.	Ausführung	Gebinde	Preis €
30500683	Reiniger Pumpspray	750 ml	10,75
30500684	Reinigungs-Set	3tlg	13,44
30500687	E-Bike Kettenöl	65 ml	6,71
30500686	Keramik Kettenöl	200 ml	13,44
30500688	Pflegeöl	200 ml	8,06



Stichfrei

Artikel-Nr.	Ausführung	Gebinde	Preis €
450903	Pumpspray	20 ml	2,90
448328	Pumpspray	100 ml	6,90
448370	Kids - Tube	30 ml	3,90
448371	Kids - Tube	125 ml	9,90
450827	Sensitiv - Pumpspray	100 ml	7,90



UNIVERSAL-
ÖL

FAHRRAD-
PFLEGE

STICHFREI

KÖRPER-
PFLEGE

TIER-
PFLEGE

TECHNIK

WAFFEN-
PFLEGE

ABWEHR-
SPRAY

**Heißwasser - Hochdruckreiniger
therm 1200 RP**

**inkl. Schlauchtrommel
mit 20 m HD-Schlauch DN8**

Technische Daten:

Druck: 190 bar
Wasserleistung max: 1140 l/h
Heizleistung: 84 kW

Stromanschluss: 400 V

Artikel-Nr. 452427

4.279,00€



therm 1000 RP

Artikel-Nr. 452370

4.279,00€

**Heißwasser - Hochdruckreiniger
therm RP 1000 A Tr.**

**inkl. automatischer Schlauchtrommel
mit 20 m HD-Schlauch DN8**

Technische Daten:

Druck: 200 bar
Wasserleistung max: 1000 l/h
Heizleistung: 84 kW

Stromanschluss: 400 V

Artikel-Nr. 452445

4.490,00€



therm RP 1200 A Tr.

Artikel-Nr. 30290308

4.490,00€

**Heißwasser - Hochdruckreiniger
therm 895-1**

**inkl. Schlauchtrommel
mit 20 m HD-Schlauch DN8**

Technische Daten:

Druck: 195 bar
Wasserleistung max: 895 l/h
Heizleistung: 65 kW

Stromanschluss: 400 V



Artikel-Nr. 30290251

4.050,00€

**Heißwasser - Hochdruckreiniger
therm 1017**

**inkl. Schlauchtrommel
mit 20 m HD-Schlauch DN8**

Technische Daten:

Druck: 150 bar
Wasserleistung max: 1000 l/h
Heizleistung: 68 kW

Stromanschluss: 400 V



Artikel-Nr. 30500594

3.349,00€

**Heißwasser - Hochdruckreiniger
therm CA 12 / 150**

**inkl. Schlauchtrommel
mit 15 m HD-Schlauch DN8**

Technische Daten:

Druck: 150 bar
Wasserleistung max: 720 l/h
Heizleistung: 58 kW

Stromanschluss: 400 V



Artikel-Nr. 30290276

2.690,00€

**Heißwasser - Hochdruckreiniger
therm RP 900 T**

Technische Daten:

Druck: 175 bar
Wasserleistung max: 900 l/h
Heizleistung: 65 kW

Stromanschluss: 400 V

inkl. 20 m HD-Schlauch DN8

Artikel-Nr. 30500728

3.899,00€



therm RP 900 AT

inkl. 15 m HD-Schlauch DN8

Artikel-Nr. 30500729

4.299,00€



**Kaltwasser - Hochdruck-
reiniger K1152 TST
inkl. Schlauchtrommel
mit 15 m HD-Schlauch DN6**

Technische Daten:

Druck: 130 bar
Wasserleistung max: 600 l/h
Motordrehzahl: 2800 U/min.
Stromanschluss: 230 V



Artikel-Nr. 452471
659,00€

**Kaltwasser - Hochdruck-
reiniger X10/140 TST
inkl. Schlauchtrommel
mit 15 m HD-Schlauch DN6**

Technische Daten:

Druck: 30-140 bar
Wasserleistung max: 600 l/h
Motordrehzahl: 2800 U/min.
Stromanschluss: 230 V



Artikel-Nr. 30371513
659,00€

**Staubsauger
Ventos 32L / AC
mit autom. Filterabreinigung**

Technische Daten:

Luftmenge: 4500 l/min.
Unterdruck: 250 mbar
Leistung: 1200 W
Behältervolumen: 40 l



Artikel-Nr. 30371484
499,00€

**Kaltwasser - Hochdruck-
reiniger
LX RP 1200 TST
Inkl. Schlauchtrommel
mit 20 m HD-Schlauch DN8**

Technische Daten:

Druck: 190 bar
Wasserleistung max: 1200 l/h
Motordrehzahl: 1440 U/min
Stromanschluss: 400 V



Artikel-Nr. 452441
2.179,00€

**Kaltwasser - Hochdruck-
reiniger
Primus 1000 TST
Inkl. Schlauchtrommel
mit 20 m HD-Schlauch DN8**

Technische Daten:

Druck: 220 bar
Wasserleistung max: 1000 l/h
Motordrehzahl: 1440 U/min
Stromanschluss: 400 V



Artikel-Nr. 30368626
1.749,00€

**Kaltwasser - Hochdruck-
reiniger
Primus RP 900 TST
Inkl. Schlauchtrommel
mit 20 m HD-Schlauch DN8**

Technische Daten:

Druck: 180 bar
Wasserleistung max: 900 l/h
Motordrehzahl: 1400 U/min
Stromanschluss: 400 V

NEU



Artikel-Nr. 30500730
1.650,00€

R+M Hochdruckreiniger Zubehör für PV-Anlagen:

Artikel-Nr.	Bezeichnung	Preis €
30501305	Solar-Teleskoplanze 1,75 - 6m mit Waschbürste 250 mm	139,00
30501306	Solar-Teleskoplanze 1,90 - 10m mit Waschbürste 250 mm	239,00
30501299	Solarflächenreiniger 520mm mit 3 rotierenden Bürsten	1.299,00
passend dazu:		
51172851	Alu/Fiberglas Teleskoplanze M22 AG (abgewinkelt) 2,55-3,80m, 2,8kg	249,00
51172856	Alu/Fiberglas Teleskoplanze M22 AG (abgewinkelt) 2,55-5,75m, 3,4 kg	269,00
	OHNE HD-Düse	
50623319	Weitwurfplanze 680 mm 1/4"AG OHNE Pistole ohne Düse	149,00



Scheuersaugmaschine SC351

Akkubetrieben, Ladegerät und Batterien integriert
Frisch-/Schmutzwassertank 11/11 l
Absaugleiste 370 mm



Artikel-Nr. 30208466

3.120,00€

Scheuersaugmaschine SC500 53 B komplett

Akkubetrieben, mit Fahrtrieb,
Ladegerät und Batterien integriert
Frisch-/Schmutzwassertank 45/45 l
Absaugleiste 720 mm



Artikel-Nr. 30214966

6.250,00€

Aufsitzkehrmaschine SR1101 P

Benzinmotor 3,9 PS
Mit 1 Seitenbesen rechts
Behältervolumen 70 l
Arbeitsbreite 980mm
Gewicht 392 kg



Artikel-Nr. 51135204

12.990,00€

Scheuersaugmaschine SC401 BD KOMBI

Akkubetrieben, mit Fahrtrieb
Ladegerät u. Batterien integriert
Frisch-/Schmutzwassertank 30/30 ltr
Absaugleiste 720mm



Artikel-Nr. 472595

4.790,00€

SC370 43B

Akkubetrieben
Ladegerät u. Batterien integriert
Frisch-/Schmutzwassertank 25/25 ltr
Absaugleiste 470mm



Artikel-Nr. 51192734

3.510,00€

Handkehrmaschine

Antriebsart manuell

Technische Daten:
Behältervolumen: 38 l
Arbeitsbreite: 920mm



Abb. SW 250

SW 250 2 Seitenbesen

Artikel-Nr. 470522

390,00€

SW 200 1 Seitenbesen

Artikel-Nr. 470653

359,00€

Kehr- / Saugmaschine SW 750

Batteriebetrieben
Mit Fahrtrieb

Technische Daten:
Behältervolumen: 60 l
Arbeitsbreite: 720mm



Artikel-Nr. 30213276

2.730,00€

**Nass- / Trockensauger
Aero 21-01 PC**

Technische Daten:

Luftmenge: **3600 l/min**
 Unterdruck: 210 mbar
 Leistung pmax: **1250 W**
 Behältervolumen: 20 l

Artikel-Nr. 30018093

159,00€



Aero 21-21 PC

mit Steckdose und Einschaltautomatik

Artikel-Nr. 30018094

199,00€

**Nass- / Trockensauger
Attix 30-01**

Technische Daten:

Luftmenge: **3700 l/min**
 Unterdruck: 250 mbar
 Leistung pmax: **1500 W**
 Behältervolumen: 30 l

Artikel-Nr. 30110950

299,00€



Attix 30-21 PC

mit Steckdose und Einschaltautomatik

Artikel-Nr. 472037

379,00€

**Nass- / Trockensauger
Attix 33-2L IC**

Vollautomatische Filterabreinigung
 Saugschlauch 3,5 m

Technische Daten:

Luftmenge: **4500 l/min**
 Unterdruck: 250 mbar
 Leistung pmax: **1400 W**
 Behältervolumen: 30 l

Artikel-Nr. 30600656

559,00€



**Aschesauger
GMP 80/38-20 NOMEX**

inkl. 1x Filtertuch (schwer entflammbar)

Technische Daten:

Luftmenge: **2580 l/min**
 Unterdruck: 200 mbar
 Leistung pmax: **1200 W**
 Behältervolumen: 20 l
 Hauptfilterfläche: 2100 cm²

Artikel-Nr. 30433875

1.599,00€



**„Feuerwehr,, Sauger
Attix 751-71 MWF**

Mit eingebauter Schmutzwasserpumpe
 zur automatischen Entleerung.

Technische Daten:

Luftmenge: **3600 l/min**
 Unterdruck: 230 mbar
 Leistung pmax: **1500 W**
 Behältervolumen: 70 l

Artikel-Nr. 30500533

2.399,00€



**Asbest Staubsauger
Attix 44 - 2H IC**

Technische Daten:

Luftmenge: **4500 l/min**
 Unterdruck: 250 mbar
 Leistung pmax: **1400 W**
 Behältervolumen: 42 l

Artikel-Nr. 30600749

839,00€



300 € BG-BAU
 FÖRDERUNG

InfiniClean



FÜR JEDEN EINSATZBEREICH...



» Motorradbatterien.

Für Roller, Motorräder, Quads, Schneemobile, Jetskis u.v.m...

» Starterbatterien.

Für PKW's, Trucks, Traktoren, Baumaschinen u.v.m...

» Antriebsbatterien.

Für Gabelstapler, Golfcarts, Rollstühle,
Elektro-Boote, Hebebühnen und andere Fahrzeuge.

» Versorgungsbatterien.

In **Camping- und Wohnmobilen** versorgen diese Batterien große Verbraucher und entlasten die Starterbatterie.
Sie **speichern effizient Energie** aus **kleinen Solaranlagen** und sichern die Stromversorgung in **USV-Systemen** bei Ausfällen.

IMMER DIE PASSENDE BATTERIE!

» Motorradbatterien

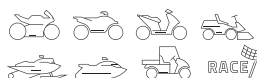

» Starterbatterien

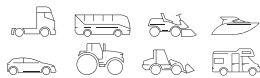

» Antriebsbatterien



» Versorgungsbatterien



**Kaltwasser HD-Reiniger
MC2C 140/610 XT Edition „Dark Blue“**

Technische Daten:

Druck: 140 bar
Wasserleistung max: 610 l/h
Motordrehzahl: 2800 U/min
Stromanschluss: 230 V



Artikel-Nr. 30433870

699,00€

**Kaltwasser HD-Reiniger
MC 5M-200/1050 XT**

inkl. Schlauchtrommel mit 15m HD-Schlauch DN 8

Technische Daten:

Druck: 200 bar
Wasserleistung max: 1050 l/h
Motordrehzahl: 1400 U/min
Stromanschluss: 400 V



Artikel-Nr. 472562

1.699,00€

**Heisswasser-Hochdruckreiniger
MH 4M 210/1000X**

mit 15 m HD-Schlauch DN 8

Technische Daten:

Druck: 210 bar
Wasserleistung max: 1000 l/h
Heizleistung: 70 kW
Stromanschluss: 400 V



Artikel-Nr. 30143110

4.210,00€

**Heisswasser-Hochdruckreiniger
MH 5M 210/1100X**

mit 20 m HD-Schlauch DN 8

Technische Daten:

Druck: 210 bar
Wasserleistung max: 1100 l/h
Heizleistung: 90 kW
Stromanschluss: 400 V



Artikel-Nr. 30188928

4.490,00€

Propangas-Heizautomaten

Modell	PGM 30	PGM 60	PGT 30	PGT 60
Nennwärmeleistung	10 - 26 kW	25 - 55 kW	10 - 26 kW	25 - 55 kW
Luftleistung	800 m ³ /h	1.450 m ³ /h	800 m ³ /h	1.450 m ³ /h
Gewicht	12 kg	20 kg	12 kg	20 kg
Maße LxBxH in mm	450x260x410	650x320x510	450x260x410	650x320x510
Artikel-Nr.	470356	471815	471695	471694
Preis per Stück	425,00€	675,00€	639,00€	925,00€



Mobile Ölheizter

Modell	DZ H20-2	DZ H30-2	DZ H50-2
Nennwärmeleistung	20 kW	36 kW	46 kW
Luftleistung	350 m ³ /h	605 m ³ /h	1.400 m ³ /h
Brennstoffverbrauch	max. 2,01 l/h	max. 3,62 l/h	max. 4,46 l/h
Tankinhalt	17 l	40 l	62 l
Gewicht	21 kg	37 kg	43 kg
Maße LxBxH in mm	800x300x520	1050x500x615	1090x500x740
Ausführung	tragbar	fahrbar	fahrbar
Artikel-Nr.	471867	471868	471869
Preis per Stück	999,00€	1.399,00€	1.699,00€



Ölheizparautomat

Modell	ATK 25
Nennwärmeleistung	25 kW
Luftleistung	1.080 m ³ /h
Brennstoffverbrauch	max. 2,51 l/h
Tankinhalt	40 l
Elektroanschluss	230 V
Gewicht	68 kg
Luftausblas-Ø	300 mm
Abgasstutzen-Ø	150 mm
Maße LxBxH in mm	1265x470x685
Artikel-Nr.	470357
Preis per Stück	1.899,00€



Ölheizautomaten

Modell	CLK 70	CLK 120
Nennwärmeleistung	max. 68 kW	max. 114 kW
Luftleistung	4.920 m ³ /h	8.050 m ³ /h
Brennstoffverbrauch	max. 6,61 l/h	max. 11,2 l/h
Elektroanschluss	230 V	230 V
Gewicht	172 kg	296 kg
Luftausblas-Ø	400 mm	500 mm
Abgasstutzen-Ø	150 mm	200 mm
Maße LxBxH in mm	1610x730x1120	2100x920x1350
Artikel-Nr.	30343329	30368541
Preis per Stück	4.699,00€	5.939,00€



Infrarot- Bioheizgeräte



AH-200i

Am besten geeignet für die Beheizung von Räumen wie Terrassen, Garagen und Gewächshäusern.

AH-300i

Am besten geeignet für die Beheizung von Räumen wie Werkstätten, Hallen, Lagerhallen, Veranstaltungszelten und Terrassen.

AH-800i

Am besten geeignet für die Beheizung von Räumen wie großen Werkstätten, Industriehallen und Veranstaltungszelten.

VERGLEICHSTABELLE

		AH-200i	AH-300i	AH-800i
Heizleistung	kW/h - Btu/h	13kW/h = 44356 Btu/h	15kW/h = 51180 Btu/h	22kW/h = 75064 Btu/h
Geeignet für Räume bis zu	m ³	900	1500	2000
Brennstoff		Biodiesel, Diesel, roter Diesel		
Volumen des Brennstofftanks	l	25	45	70
Brennstoffheizung		●	●	●
Stromverbrauch		Ø 1 x 230V x 50Hz		
Stromverbrauch	W	80W		
Temperatur-Einstellbereich	°C	0-40		
Lärmpegel	dB	48		
Abmessungen (B x T x H)	cm	78 x 30,5 x 94,5	95 x 30,5 x 101	130 x 35 x 134
Gewicht	kg	40	46	81
Ersatzteilgarantie		●	●	●
Erfüllt die EU-Emissionsvorschriften		●	●	●
WiFi (4G-Verbindbarkeit)		●	●	●

Artikel-Nr.

30386755

30386756

30386757

1.840,34 € 2.176,47 € 2.932,77 €

Ihre Vorteile:

GELD SPAREN
Niedriger Verbrauch

KEINE ABGASE
Verströmt keinen Brandgeruch

SAUBERE VERBRENNUNG
Kein Abluftrohr erforderlich

KEIN STAUB
Kein Ventilator

THERMOSTAT
Temperatur-Einstellbereich (0-40°C)

GERÄUSCHARM,
nur 48 dB

BEWEGLICH
Lenkrollen, keine Installation erforderlich



Mobiler MIG-MAG Schweißinverter MicorMIG 300 Control Pro, gasgekühlt

Technische Daten:

Materialstärke: (Stahl) bis 15 mm

Schweißbereich: 25- 300 A

Drahtvorschub: 4 - Rollen

Netzspannung: 400 V

Gewicht: 35 kg

NEU



Artikel-Nr. 30433880

3.499,00€

MIG MAG Schweißinverter MicorMIG 350 Basic Plus, wassergekühlt

Technische Daten:

Materialstärke: (Stahl) bis 20 mm

Schweißbereich: 25- 350 A

Drahtvorschub: 4 - Rollen

Netzspannung: 400 V

Gewicht: 60 kg

Artikel-Nr. 30300311

4.490,00€

Koffieranlage

Artikel-Nr. 30370262

5.690,00€



MIG-MAG Schweiß Inverter R 200

Inkl. Schlauchpaket ML 2400 4m, Massekabel 25mm² 4m, Korbspulenadapter K 300

Technische Daten:

Materialstärke: (Stahl) bis 8 mm

Schweißbereich: 20- 220 A

Drahtvorschub: 2 - Rollen

Netzspannung: 230 V



Artikel-Nr. 30600974

1.593,00€

MIG-MAG Schweiß Inverter R 300

Inkl. Schweißbrenner ML 2400, 4 m, Werkstückleitung 35mm², 4m, Adapter K300, Korbspulenadapter K 300, Druckminderer, MIG-MAG Handschuh, Verschleißteileset, Schweißdraht Ø1,0 15 kg, Trennspray 400 ml, Schweißhelm APR 900

Technische Daten:

Materialstärke: (Stahl) bis 15 mm

Schweißbereich: 20- 290 A

Drahtvorschub: 4 - Rollen

Netzspannung: 400 V



Artikel-Nr. 30600914

2.799,00€

Automatik Schweißhelm mit Frischluftzufuhr inkl. 5 x Vorsatzscheibe



Visier nach oben klappbar

Artikel-Nr. 452136

1.199,00€

Visier NICHT klappbar

Artikel-Nr. 452261

999,00€

Automatik Schweißhelm inkl. 5 x Vorsatzscheibe



Artikel-Nr. 452135

319,00€

MICORStick 160 BasicPlus

Elektroden Schweißinverter
Inkl. Schweißplatzausrüstung (25mm²) im Koffer.

Technische Daten:

Schweißbereich: 10 - 150 A
Elektroden-Ø: - 4,0mm
Netzspannung: 230 V



Artikel-Nr. 30600972

577,00€

HandyTIG 200 AC/DC ControlPro

Wig Schweißinverter mit Brenner a-LTG 2600-DU (4 m),
Werkstückleitung (25 mm², 4 m),
Druckminderer, Verschleißteile-Set.

Technische Daten:

Schweißbereich: 3 - 200A
Netzspannung: 230 V



Artikel-Nr. 30600894

3.186,00€

iQS 5 Schweißinverter

„3-Schritte und Schweißen“-Bedienkonzept
Robustes 7-Zoll-TouchDisplay
Intuitive Menüführung mit unterschiedlichen Bedienoberflächen
Zuschaltbare Endkraterfüllung
Lichtbogen-Dynamikregelung
WLAN-Anbindung

Technische Daten:

Schweißbereich: 25- 400 A
Schweißbare Drähte Stahl: 0,6 – 1,6 mm Ø
Drahtvorschub: 4 – Rollen (4 angetr.)
Netzspannung: 400 V
Gewicht: 111 kg

NEU



Preis auf Anfrage

MicorTIG 200 ControlPro

WIG-DC-Anlage mit Brenner a-LTG 1700-UD (4 m),
Werkstückleitung (25 mm², 4 m)

Technische Daten:

Schweißbereich: 5 - 200 A
Netzspannung: 230 V



Artikel-Nr. 30600973

1.765,00€

MicorTIG 200 BasicPlus

WIG-DC-Anlage mit Brenner a-LTG 1700-UD (4 m),
Werkstückleitung (25 mm², 4 m), Druckminderer,
Verschleißteile-Set

Technische Daten:

Schweißbereich: 5 - 200 A
Netzspannung: 230 V



Artikel-Nr. 30600957

1.880,00€

Abzieher 2-armig

Außenabziehen max. 90 mm
Innenabziehen max. 140 mm
Artikel-Nr. 485300

50,00€

Außenabziehen max. 130 mm
Innenabziehen max. 180 mm
Artikel-Nr. 485301

62,00€

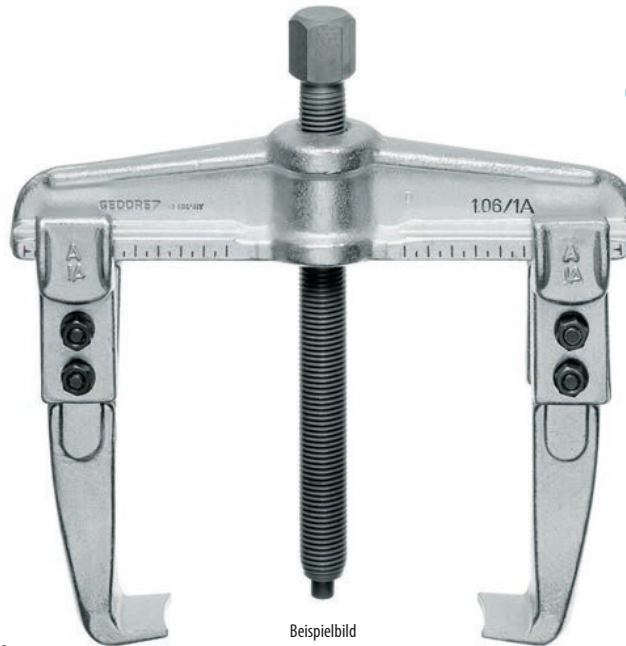

Außenabziehen max. 160 mm
Innenabziehen max. 220 mm
Artikel-Nr. 485302

105,00€

Außenabziehen max. 200 mm
Innenabziehen max. 260 mm
Artikel-Nr. 485303

105,00€

Außenabziehen max. 250 mm
Innenabziehen max. 330 mm
Artikel-Nr. 485317

185,00€

Servicewagen

Maße: H 975 x B 1075 x T 480 mm
Gesamttragkraft 200 kg
Lenkrollen mit Feststellbremse



Artikel-Nr. 30404302

190,00€

Montagerollbrett

Maße L 1000 x B 480 x H 120 mm
Belastbarkeit 130 kg
6 kugelgelagerte 360° Rollen



Artikel-Nr. 480933

75,00€

Werkstattswagen

Maße H 1020 x B 865 x T 605
7 Schubfächer (B 640 x T 400 mm)
mit Vollauszug
Tragkraft pro Schubfach 40 kg
Gesamttragkraft 750 kg
Lenkrollen mit Feststellbremse
Zentralverriegelung mit Zylinderschloss
Seitenwände mit Euro-Lochung 10x38 mm
Für Haken und Werkzeuge
Werkzeug in Weichschaumeinlage

308-tlg.

Artikel-Nr. 30137085

3.200,00€

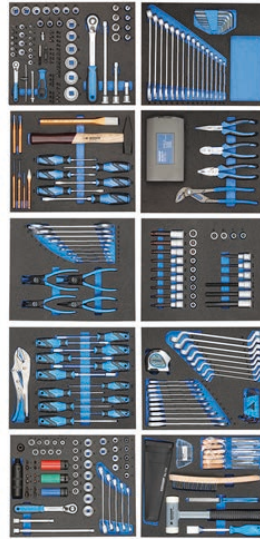

Werkstattswagen

Maße H 1020 x B 865 x T 605 mm
7 Schubfächer (B 640 x T 400 mm)
mit Vollauszug
Tragkraft pro Schubfach 40 kg
Gesamttragkraft 750 kg
Lenkrollen mit Feststellbremse
Zentralverriegelung mit Zylinderschloss
Seitenwände mit Euro-Lochung 10x38 mm
für Haken und Werkzeuge
Werkzeug in Weichschaumeinlage

190-tlg.

Artikel-Nr. 30137084

1.990,00€



Werkstattswagen

Maße H 999 x B 790 x T 470
7 Schubfächer (B 563 x T 398 mm)
mit Vollauszug
Tragkraft pro Schubfach 40 kg
Gesamttragkraft 400 kg
Lenkrollen mit Feststellbremse
Zentralverriegelung mit Zylinderschloss
Seitenwände mit Euro-Lochung 10x38 mm
Für Haken und Werkzeuge
Werkzeug in Weichschaumeinlage

273-tlg.

Artikel-Nr. 30377858

1.530,00€



Ringmaulschlüssel-Satz

10-32mm



12-tlg.
Artikel-Nr. 30195148

59,00€

Ratschenringmaulschlüssel-Satz

umschaltbar
8-19mm
im Koffer



16-tlg.
Artikel-Nr. 30194587

105,00€

Inbus Schraubendrehereinsätze

1/2" Aufnahme in verschiedenen Längen:
55mm SW 5-19
100mm SW 5-13
140mm SW 5-14
200mm SW 5-12
im stabilen Koffer
mit Metallverschlüsse



30-tlg.
Artikel-Nr. 30195385

75,00€

Torx Schraubendrehereinsätze

1/2" Aufnahme in verschiedenen Längen:
55mm T20-T70
100mm T20-T70
140mm T40-T70
200mm T40-T70
im stabilen Koffer
mit Metallverschlüsse



32-tlg.
Artikel-Nr. 30195389

75,00€

Vielzahn Schraubendrehereinsätze XZN

1/2" Aufnahme in verschiedenen Längen:
55mm M5-M16
100mm M5-M14
140mm M5-M14
200mm M8-M14
im stabilen Koffer
mit Metallverschlüsse



26-tlg.
Artikel-Nr. 30195386

75,00€

Winkelschraubendreher- Satz



Inbus 1,5 - 10 mm
Artikel-Nr. 30374600

16,50€



Torx T10 - T50
Artikel-Nr. 30374599

18,50€

Rad-Montage-Set

Grundausrüstung für den Radwechsel zum Lösen und Anziehen
übersichtliche Aufbewahrung im robusten Kunststoffkoffer

Inhalt:

- 1/2" Drehmomentschlüssel 40-200 Nm
- 1/2" 2K-Teleskopratsche 460-600 mm
- 1/2" Kraftschraubeinsätze 6-kant 17 und 19 mm
- 1/2" Steckschlüsselverlängerung 75 und 125 mm
- Radmarkierungskreide
- Reifenprofiltiefenmesser
- Magnetschale
- Radschraubenbeutel

Artikel-Nr. 30291505

160,00€



Steckschlüsselsatz

- 1/4", 1/2" Aufnahme
- Feinverzahnte Hebelumschaltknarre 72-Zähne
- 6-kant Stecknüsse
- Im stabilen Koffer mit Metallverschlüsse



94-tlg.
Artikel-Nr. 30194584

90,00€

Steckschlüsselsatz

- 1/4", 3/8", 1/2" Aufnahme
- Feinzahn Hebelumschaltknarren 72-Zähne
- 6-kant Stecknüsse
- im stabilen Koffer mit Metallverschlüsse



172-tlg.
Artikel-Nr. 30194585

120,00€

Steckschlüsselsatz Universal

- 1/4" und 1/2" Aufnahme
- im stabilen Koffer mit Metallverschlüsse



100-tlg.
Artikel-Nr. 30194590

165,00€

Torx Steckschlüsselsatz

- 3/8" + 1/2" Aufnahme
- Innen und außen Torx



20-tlg.
Artikel-Nr. 30194575

35,00€

Lieferung solange Vorrat reicht!

Schraubendrehersatz

3-Komponenten-Griff für hohe Kraftübertragung
bestehend aus:
Schlitz 3, 4, 5,5, 6,5 mm
Kreuzschlitz PH1, PH2



6-tlg.
Artikel-Nr. 30433851

15,90€

Drehmomentschlüssel

Zurückdrehen des Drehmomentschlüssels zur Entlastung der Druckfeder nicht mehr erforderlich!

gut ablesbare kontrastreiche Skala
dauerhafte Lesbarkeit durch Laserbeschriftung der Skala
Sicherheitsverriegelung
Auslöse-Genauigkeit +/-3%
Mit Seriennummer und Zertifikat



Artikel Nr.	Nm	Aufnahme "	Länge mm	Preis € per Stück
30243970	1 - 9	1/4	234	149,00
30500897	2,5 - 25	1/4	234	149,00
30500898	10 - 60	3/8	320	139,00
30243971	10 - 60	1/2	320	142,00
30293455	20 - 120	3/8	375	145,00
30243972	20 - 120	1/2	421	149,00
30243973	40 - 200	1/2	519	149,00
30500899	60 - 320	1/2	628	169,00
30293456	100 - 400	1/2	790	410,00
30501178	300 - 800	3/4	1271	549,00

Faust Schlagschrauber 1/2"

Ideal für schwer zugängliche Verschraubungen an Maschinen oder Fahrzeugen
Maße: L 85 x B 64 x H 141 mm
Lösemoment: 550 Nm
Drehmoment: 500 Nm



Artikel-Nr. 30381687

139,00€

Lieferung solange Vorrat reicht!

Schlauchaufroller Metall

robuste Stahlausführung mit Rollenführung
schwarzer Hybrid Polymer-Schlauch
geeignet für Druckluft
integrierter Rolleneinlauf
Federrücklauf mit Ratschen-Verriegelungshaltern



Ø 10 mm x 20 m
Artikel-Nr. 30381686

179,00€

Videoendoskop

kabelgebundener Anschluss eines Smartphones als Display (Lightning, USB-C, USB Micro)
 viersprachige Smartphone App für Android und IOS
 einfaches Speichern von Aufnahmen auf dem Smartphone
 Sondenlänge: 1m
 bewegliche Kamerasonde: Axial 180° - Radial 360°
 Kameralicht: LED mit weißem Licht 6000 bis 8000 Lux
 Akkulaufzeit: ≥ 2 Stunden
 Joystick Steuerung der Kamerasonde



Artikel-Nr. 30405058

599,00€

Wärmebildkamera

Messbereich: -20°C bis 550°C
 Genauigkeit bis zu $\pm 2^{\circ}\text{C}$
 Auflösung: 160 x 120 Pixel
 50° Winkelobjektiv
 Akkulaufzeit: bis 8 Stunden
 integrierter 4 GB Flash Speicher (bis zu 18.000 Bilder)



Artikel-Nr. 30405004

239,00€

Mini Batterietester

für Pkw, Nkw und Motorrad 12V Batterien
 einfacher Test der Startkapazität und Kondition von Fahrzeugbatterien
 sowie des Start und Ladesystems
 testet defekte Zellen in allen Arten von Startbatterien, einschließlich
 Blei-Säure-Batterien, AGM, GEL,
 Start-Stopp und wiederaufladbaren Li-ION Batterien
 benötigt keine eigene Batterie, ständige Einsatzbereitschaft
 Lithium Batterie Arbeitsbereich CCA Standard 20 - 1000 A
 Blei-Säure Batterie Arbeitsbereich CCA Standard 100 - 2000 A



Artikel-Nr. 30405003

149,00€

Werkstattswagen XL

Maße H 1000 x B 907 x T 481 mm
 8 Schubfächer (B 753 x T 398 mm)
 mit Vollauszug
 Tragkraft pro Schubfach 25 kg
 Gesamttragkraft 500 kg
 Lenkrollen mit Feststellbremse
 Zentralverriegelung mit Zylinderschloss
 Werkzeug in Weichschaumeinlage



374-tlg.

Artikel-Nr. 30146977

1.890,00€

Werkstattwagen

Maße H 1016 x B 681 x T 460 mm
 7 Schubfächer (B 569 x T 395 mm)
 mit Vollauszug
 Tragkraft pro Schubfach 20 kg
 Gesamttragkraft 400 kg
 Lenkrollen mit Feststellbremse
 Zentralverriegelung mit Zylinderschloss
 Werkzeug in Weichschaumeinlage
 + Schlagschrauber 1/2"



276-tlg.

Artikel-Nr. 30433850

998,00€

Reifenfüller

flexibler Schlauch: Länge 500 mm



Artikel-Nr. 30265707

14,90€

Druckluft Schlauchaufroller

schwarzer Hybrid Polymer-Schlauch
 automatisches Aufrollen durch geführten Einzug
 inkl. Kupplungsstecker und Kupplungsbuchse



Ø 10 mm x 15 m

Artikel-Nr. 30281876

95,00€

Rauchgas-Leckagentester

Leckage-Suche in geschlossenen Systemen
 universelle Anwendungsmöglichkeiten durch verschiedene Adapter
 Druckbeaufschlagung mittels „Luft“-Modus und integriertem Manometer
 stufenlos einstellbarer Luftdurchfluss
 Betrieb über das 12 V Bordnetz
 universelle Anwendungsmöglichkeiten durch verschiedene Adapter



25-tlg.
 Artikel-Nr. 30381817
389,00€



Diagnoseliquid
 250 ml
 Artikel-Nr. 30396730
12,90€

Steckschlüsselsatz T+

T+ Profile werden bei vielen Herstellern verbaut wie z.B.:
 BMW, VAG, Mercedes, Audi, MAN, Ford, Opel, Mazda, Toyota,
 Nissan, Renault, Subaru, GM



60-tlg.
 Artikel-Nr. 30404759
139,00€

Steckschlüsselsatz

1/4", 3/8", 1/2" Aufnahme
 Umschaltknarre feinverzahnt mit 72 Zähne



172-tlg.
 Artikel-Nr. 488295
79,00€

Ratschen-Ring-Maulschlüssel Satz

8 - 19 mm
 72-Zähne



12-tlg.
 Artikel-Nr. 30368558
57,50€

Bördelgerät für Ø 4,75 mm

ausschließlich für DIN Bördelung
 leicht und handlich
 für 4,75 mm Bremsleitungen



Artikel-Nr. 30146921
45,90€



PREMIUM-WERKZEUGE



PREMIUM TOOLS

www.kstools.com



NO LIMITS



www.brilliant-tools.com



Ab einem Einkaufswert von 100€ erhalten sie eine GRATIS Wanduhr!

Werkstattwagen

Maße H 1026 x B 853 x T 527 mm
 8 Schubfächer (B 568 x T 398 mm)
 mit Vollauszug
 Tragkraft pro Schubfach 50 kg
 Gesamttragkraft 600 kg
 Lenkrollen mit Feststellbremse
 Zentralverriegelung mit Zylinderschloss
 mit robuster Edelstahl-Arbeitsplatte
 Seitenwände mit Vierkantlochung
 für Haken und Werkzeuge
 Werkzeug in Weichschaumeinlage

Leer

Artikel-Nr. 30297510

498,00€



Lieferung solange Vorrat reicht!

Werkstattwagen Elektromobilität

Wagen voll ausgestattet mit isolierten Werkzeugen
 inkl. Absperpfosten-Set, Schilder und persönlicher Schutzausrüstung

Maße H 1024 x B 853 x T 527 mm
 7 Schubfächer (B 568 x T 398 mm) mit Vollauszug
 Tragkraft pro Schubfach 50kg
 Gesamttragkraft 600 kg
 Lenkrollen mit Feststellbremse
 Zentralverriegelung mit Zylinderschloss
 mit robuster Edelstahl-Arbeitsplatte

164-tlg.

Artikel-Nr. 30341155

2.998,00€



Lieferung solange Vorrat reicht!

Mc Pherson Federspanner

Universal für 90% aller gängigen Fahrzeugtypen
 Lieferung inkl. Sicherheitsfangseil

Technische Daten:

Federdruck max.: 2660kg
 Spannweite: 50,0-310,0mm
 Federhalter: Ø 80-160mm
 Ø 140-195mm



Artikel-Nr. 30264798

469,00€

Outdoor-Kopflampe mit Bewegungssensor

270° Ausleuchtung über Front LED
 guter und sicherer Halt durch einstellbares Stirnband und
 gummierte Oberfläche
 ultraleicht mit nur 69 g
 lange Betriebsdauer dank einem
 1200 mAh Lithium-Ionen-Akku



Artikel-Nr. 30368582

15,00€

Druckluft-Reinigungspistole

zum Reinigen von stark verschmutzten Oberflächen
geeignet für alle Arten von Mischreinigern
integrierter Absperrhahn für die Trocknung nach der Reinigung



Artikel-Nr. 30297335

39,00€

Bürstenaufsatz Set für Bohrmaschinen

Lieferumfang:
5 cm Ø Rundbürste
9 cm Ø Kegelbürste
10 cm Ø Rundbürste
12 cm Ø Rundbürste



4-tlg.

Artikel-Nr. 30302653

12,00€

Injektorsitz- und Schacht-Reinigungs-Satz

Lieferumfang:
-Führungsbolzen für Dichtsitzfräser
-3 konische Hülsen für den Führungsbolzen 17, 18,4, 19 mm
-3 Fräsköpfe mit 17 x 19 mm Durchmesser für Mercedes CDI
17 x 17 mm Durchmesser für BMW, Peugeot, Citroën, Renault
17 x 17 mm Durchmesser 30° abgeschrägt für Fiat und Iveco
-Dichtring Auszieher
-Gelenkwelle mit 6,3 mm (1/4")
-Halter für Bürsten mit 6,3 mm (1/4")
-2 Bürstenköpfe mit 19,5 mm Durchmesser
-2 lange, dünne Bürsten für Düsennadelschacht
-6 Führungsstopfen zum Verschließen des Düsennadelschachts

21-tlg.

Artikel-Nr. 30222040

75,00€



Glühkerzen-Ausbau und Gewinde-Reparatur-Satz

zur Montage und Demontage von Glühkerzen und professionellen Reparatur von Glühkerzengewinden
inklusive Auszieher für festsitzende Glühkerzen
Stufenbohrer 7 x 5,5 und 9 x 5,5 mm
Gewindeschneider M8 x 1,0 - M10 x 1,0 und 6,3 mm (1/4") -
28 UNF zum Nachschneiden des Glühkerzengewindes
Halter für Gewindebohrer mit Ratschenfunktion

16-tlg.

Artikel-Nr. 30222044

65,00€



Werkstattswagen

Maße H975 x B 770 x T 470 mm
7 Schubfächer (B 528 x T 398 mm)
mit Vollasszug
Tragkraft pro Schubfach 35 kg
Gesamttragkraft 400 kg
Lenkrollen mit Feststellbremse
Zentralverriegelung mit Zylinderschloss
Seitenwände mit Vierkantlochung
für Haken und Werkzeuge
Werkzeug in Weichschaumeinlage

Leer
Artikel-Nr. 30313983

370,00€

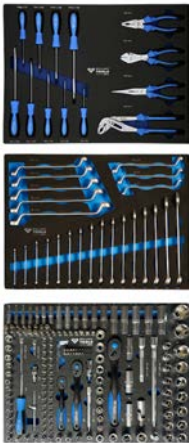

bestückt 207-tlg.
Artikel-Nr. 30281438

455,00€

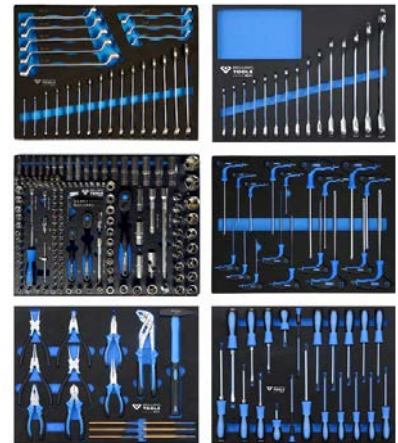

bestückt 473-tlg.
Artikel-Nr. 30302255

659,00€

Drehmomentschlüssel

1/2" Aufnahme 20-200Nm
+/- 3% Auslösegenauigkeit
inklusive Kalibrier-Konformitätserklärung
nach DIN EN ISO 6789:2003



Artikel-Nr. 30264805

72,00€

Pneumatischer Zughammer

Werkzeug zur Demontage von besonders
festsitzenden Einspritzdüsen und Glühkerzen

Arbeitsdruck: 0,5 – 0,8 bar
Versorgungsdruck: max 5-8 bar
Gewicht: 6,7 kg



21-tlg.
Artikel-Nr. 30379898

135,00€

Mobiles Absauggerät

zum professionellen und staubfreien Lackieren und Füllern unter Einhaltung des geltenden Arbeitsschutzes
sehr hohe Saugleistung 7.500m³/Std.
Arbeitsbereich wird durch die integrierte Beleuchtung optimal ausgeleuchtet
vielfältiger Einsatzbereich in Lackierereien oder Werkstätten

Technische Daten:

Filterfläche 1,7m² + 1,5m² = 3,2m²
Motorleistung 1.5 Kw (220V), Betriebsgeräusch 65 dB
Gewicht 170 kg,
(L x B x H) 1,0 m x 0,8 m x 2,0 m (zusammengeklappt)



Artikel-Nr. 30368525

5.350,00€



Werkstattpresse

Druckkraft: 30 t
Luftarbeitsdruck: 7,5 bis 8,5 bar
Hub Hydraulikzylinder: 160 mm
Abmessungen: 1645 x 770 x 600 mm (H x B x T)
Gewicht: 125 kg

Artikel-Nr. 30262888

1.130,00€



Werkstattmodul

mit Holz-Arbeitsplatte
Schränke / Unterschränke (absperribar)
Oberschränke mit Gasdruckdämpfer (nicht absperribar)
Breite 2.275 mm
Tiefe 463 mm
Höhe 2.000 mm

Artikel-Nr. 30143019

1.390,00€



Akku-Kunststoffriss-Reparatursatz

geeignet für die Reparatur von Rissen an Kunststoffteilen
Reparaturklammern werden in die Bruchstelle gedrückt und
geben dem Kunststoffkörper eine dauerhafte Stabilität zurück



9-tlg. im Koffer
Artikel-Nr. 30386399

120,00€

Rangierwagenheber

Hydraulisch mit Fußschnellhub



Tragkraft: 1500 kg
Hubhöhe 70 - 610 mm
Artikel-Nr. 30281720

350,00€



Tragkraft: 2000 kg
Hubhöhe 75 - 505 mm
Artikel-Nr. 30281383

169,00€



Tragkraft: 3000 kg
Hubhöhe 100 - 533 mm
Artikel-Nr. 30281749

250,00€

Schlagschraubereinsätze

1/2" Aufnahme in verschiedenen Längen:

- 38mm SW 6-26
 - 42mm SW 27-30
 - 78mm SW 9-30
- Inkl. Verlängerung



40-tlg.
Artikel-Nr. 30206833

89,00€

Steckschlüsselsatz 3/4"

Chrom Vanadium
6-kant
19-50mm
matt satiniert



21-tlg.
Artikel-Nr. 30700980

180,00€

CTEK

BATTERIELADEGERÄTE UND ZUBEHÖR

CTEK ist der weltweit führende Hersteller von Ladelösungen für die Pflege und Wartung von Fahrzeugbatterien. CTEK bietet ein breites Produktsortiment von innovativen 12-V- und 24-V-Batterieladegeräten bis hin zu Ladelösungen für moderne Elektrofahrzeuge an.

Weitere Informationen unter WWW.CTEK.COM

Startbooster 12 Volt

Anlaufstrom: 600 A
Spitzenstrom: 1300 A



Artikel-Nr. 30404991

155,00€

Startbooster 12 / 24 Volt

Anlaufstrom: 1000 A
Spitzenstrom: 2000 A



Artikel-Nr. 30404992

285,00€

Batterieladegerät mit Starthilfe

Booster: 200 A
Leistungsaufnahme: 250 W
Ladespannung: 12/24 V
Ladestrom: 18 A



Artikel-Nr. 30500713

149,00€

Batterieladegerät mit Starthilfe

Booster: 280 A
Leistungsaufnahme: 900 W
Ladespannung: 12/24 V
Ladestrom: 38 A



Artikel-Nr. 30500710

239,00€

Batterieladegerät mit Starthilfe

Booster: 450 A
Leistungsaufnahme: 1300 W
Ladespannung: 12/24 V
Ladestrom: 55 A



Artikel-Nr. 30500715

399,00€

Batterieladegerät mit Starthilfe

Booster: 580 A
Leistungsaufnahme: 1800 W
Ladespannung: 12/24 V
Ladestrom: 75 A



Artikel-Nr. 30500703

589,00€

Digitale Abgabesets für Öl, Getriebeöl, Kühlflüssigkeit und AdBlue®

Mobile, digitale Abgabesets. Konzipiert für die Aufnahme von 60-200 Liter-Fässer.
Durch die sehr niedrig gehaltene Ladefläche ist ein wechseln der Fässer schnell und einfach möglich.

- Digitales-Service-Management mit Datenspeicherung für Benutzer, Auftrag und Menge
- Steuerung mittels 7" Touch-Display
- Mengenvorwahl oder manuelle Abgabe
- 230 V Netzstecker zum Betrieb und Akku-Laden
- **12 V Akku, 45 Ah (nicht im Lieferumfang enthalten)**
- Akkubetrieb max. 8 Std. / Ladezeit ca. 10 Std.
- elektr. Pumpe
- Schnellanschluss für den Fasswechsel inkl. Fassgurt
- stabiles Fahrgestell mit 2 Rollen Ø 150 mm und 2 Lenkrollen



Ölabgabeset Modell ÖAM 200 DSM

- Grundtyp wie oben beschrieben
- elektr. Pumpe, max. 2-4 Ltr./min. (je nach Viskosität)
- 2 m Ölabgabeschlauch DN 12 mit Motorenöl-Zapfpistole

Artikel-Nr. 30700807

1.599,00€

Kühlflüssigkeits-Abgabeset Modell KAM 200 DSM

- Grundtyp wie oben beschrieben
- elektr. Pumpe, max. 8 Ltr./min.
- 2 m Abgabeschlauch mit Abgabepistole, DN 12

Artikel-Nr. 30700808

1.599,00€

Abgabeset für AdBlue® Modell ABM 200 DSM

- Grundtyp wie oben beschrieben
- elektr. Pumpe, max. 8 Ltr./min.
- 2 m Abgabeschlauch mit Automatik-Zapfpistole, DN 20

Artikel-Nr. 30700809

1.749,00€

Getriebeölabgabeset Modell GAM 200 DSM

- Grundtyp wie oben beschrieben
- elektr. Pumpe, max. 2 Ltr./min. (je nach Viskosität)
- 2 m Ölabgabeschlauch DN 12 mit flexiblem Getriebeölauslauf

Artikel-Nr. 30700810

1.749,00€



Abfüllplatz

Die in den Fassregalen integrierten Auffangwannen sind vom TÜV baumustergeprüft.

für 2x 60 Ltr. Fass
Auffangwanne Mod. W01
Maße ca. 800x1200x350 mm (LxBxH)

Artikel-Nr. RP25011
325,00€



für 6x 60 Ltr. Fass
eine Gitterrostaufflage
Auffangwanne Mod. W03
Maße ca. 1350x816x2000 mm (LxBxH)

Artikel-Nr. RP25018
599,00€



Preise zzgl. Frachtkosten 69,00€

Lagertechnik-Tank 1000 ltr.

Doppelwandiger feuerverzinkter Tank, mit PE-Innenbehälter, inkl. Stahlrohrpalette, für den Transport von Gefahrgütern nach Verpackungsgruppe II und GF AIII VbF, Zulassung nach Nr.- Z-40.21-118

Gewicht ca. 83 kg
Maße ca. 1135x757x1640mm (LxBxH)
4 x 2" IG-Öffnungen,
Aufstellung ohne zusätzliche Auffangwanne

Artikel-Nr. RP27002
649,00€



Preis zzgl. Frachtkosten 79,00€

Auffangwanne

Verzinkt, mit Gitterrost und Füße,
für max. zwei 200 Ltr.-Fässer, baumustergeprüft.
Auffangvolumen: 210 Ltr.
Traglast max.: 500 kg
Gewicht ca.: 72 kg
Maße: ca. 800 x 1200 x 325mm



Artikel-Nr. 30600990
279,00€

Weitere Wannen auf Anfrage!

Stationäres Ölabgabeset

zur Montage auf 200 Ltr. Ölfässer
Pneum. Pumpe Typ OP 90 D30/1, inkl. Saugrohr
Lufteingangsdruck max. 8 bar, max 10 Ltr./min.
Abgabeschlauch 5 m, DN 12
Handdurchlaufzähler, digital
Nicht eichfähig

Artikel-Nr. 30313230
579,00€



Automatischer Wasser-Schlauchaufroller

Inkl. 20 mtr. PVC-Wasserschlauch DN 12
Max. Druck 10 bar
Inkl. Rapid-SCS® kontrollierte Aufrolltechnik



Artikel-Nr. 30163203
179,00€

Automatischer Kabelaufroller

Inkl. 20 mtr. Kabel H07RN-F, 3x1,5
Inkl. Rapid-SCS® – kontrollierte Aufrolltechnik



Artikel-Nr. 30700723
169,00€

Automatischer Druckluft-Schlauchaufroller

Mehrfachrasterung pro Umdrehung
Inkl. 15 mtr. Flex-Schlauch DN 10
Max. Druck 15 bar
Inkl. Rapid-SCS® - kontrollierte Aufrolltechnik



Artikel-Nr. 480792
159,00€

Stabschleifer „PREMIUM LINE“

leistungsstarker Motor: 0,4kW
Spannzange 6mm
Kälteisolierter Handgriff
360° drehbarer Luftanschluss
mit Heckauspuff
Drehzahl 20000U/min



Artikel-Nr. 463118

99,00€

Stichsäge

für schwer zugängliche Bereiche
inkl. 2 Sägeblätter (32T, 24T)
Composite Gehäuse:
geräusch- vibrationsgedämpft
Schnittleistung: 3mm Stahl - **4mm Alu**



Artikel-Nr. 30152945

129,00€

Exzenterschleifer „Ölfrei“

Einhandbedienung
Zentralabsaugung
2.5mm Exzenterhub,
150mm 6-Loch Klettsteller
240 Watt Druckluftmotor, nur 78dBA
Leerlaufdrehzahl: 11000U/min



Artikel-Nr. 463152

149,00€

Folien-Radierer

Leerlaufdrehzahl 2500 U/min
gummiertem Handgriff
Leistung : 0,3kW
inkl. Eliminatorscheibe (Art.-Nr. 30076105)



Artikel-Nr. 463060

69,00€

Bandschleifer

Stoßgedämpfter Schleifarm mit Schnellspanner
Endlos-Schleifband 10x330mm
Drehzahl: 12.200 min-1

Artikel-Nr. 463062

119,00€



Schleifbänder VPE: 10 Stück

Artikel Nr.	Ausführung	VPE	Preis € pro VPE
30192235	Schleifbänder 10x330 mm Korn 40	10 Stck	19,50
463085	Schleifbänder 10x330 mm Korn 60	10 Stck	19,50
463081	Schleifbänder 10x330 mm Korn 80	10 Stck	19,50
463084	Schleifbänder 10x330 mm Korn 100	10 Stck	19,50
30192236	Schleifbänder 10x330 mm Korn 120	10 Stck	19,50

Meisselhammer - Set

Schlagenergie: 6 Joule
Aufnahme: 10mm 6knt.
Schlagzahl: 3.300 min-1



Artikel-Nr. 463039

90,00€

Nadelntroster

Ausgerüstet mit 19 Nadeln 3mm Ø Meißelform
Nadelstärke - Umrüstung von 2-4mm Ø möglich

Schlagzahl: 3.000 min-1

Artikel-Nr. 463157

215,00€



Nadelntroster, in Pistolenform

Artikel-Nr. 463120

225,00€



Quick-Radheber QW120

Antrieb der Hubeinrichtung mit
Schlagschrauber 1/2"
Tragkraft 50 kg
Hubhöhe 1200 mm



Artikel-Nr. 30388993

599,00€ zzgl. Frachtkosten

Kleberollen Schneidgerät

Für Kunststoffrolle: Ø 340 mm, Aufnahmebohrung 16 mm

Technische Daten:

Höhe 500mm
Länge 430mm
Breite 60mm
Achse 16mm
Rollengröße bis 6 kg



Artikel-Nr. 30170627

89,00€

Aluminiumventil, für Sensor UNIPRO

Pack mit 10 Stück



VPE = 10 Stck.
silber

Artikel-Nr. 30369028

19,80€

VPE = 10 Stck.
schwarz

Artikel-Nr. 30369029

19,80€

UNIPRO RDKS-Sensor (ohne Ventil)

Pack mit 10 Stück

Die technische Innovation an diesem Produkt ist, dass der Sensor über ein Mobiltelefon (Android oder iOS) in Kombination mit unserer kostenlosen Multi-App vor der Montage programmiert werden muss.



VPE = 10 Stck.

Artikel-Nr. 30369027

189,00€



Abb. Sensor mit Ventil!
Ventil muß separat dazu bestellt werden.

Räderwaschmaschine RAC1

Die Maschine vereinigt beide gängigen Waschsyste, was zu einer besonders effektiven Reinigung führt.

Bürstenwäsche
Granulat-Strahlsystem

Technische Daten:

Raddurchmesser 500-800mm
Radbreite bis zu 360mm
Maximales Radgewicht 60 kg
Waschprogramm Manuell und Automatik wählbar
Waschzeit 5-60 sec/per 5 sec-Schritte einstellbar
Trocknungszeit 15 sec
Waschwasser 300 Liter für ca. 300 Radwäschen
Granulat 20 kg
Luftdruck 8-10 bar bauseitig erforderlich

Artikel-Nr. 30369024

10.990,00€ zzgl. Frachtkosten



HUNTER

Engineering Company



Jetzt auch bei Markmiller erhältlich!

Wir beraten Sie gerne, sprechen Sie uns an.

Valerio Abbate
Tel.: 0991 / 25011 - 33
valerio.abbate@markmiller.de

Bernhard Kopf
Tel.: 0991 / 25011 - 37
bernhard.kopf@markmiller.de



push Adapter **EASY**

Der smarte Steckpilz für Elektrofahrzeuge



ø 50 mm Artikel-Nr. 30700792
 ø 45 mm Artikel-Nr. 30700793
 ø 40 mm Artikel-Nr. 30700794



je 699,00€

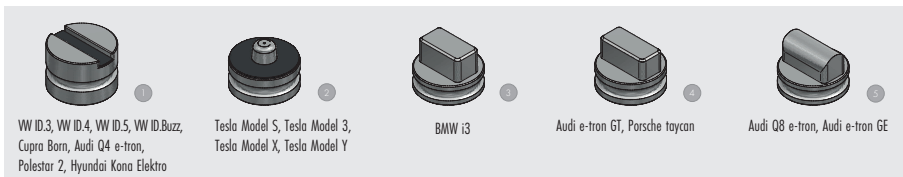

1
VW ID.3, VW ID.4, VW ID.5, VW ID.Buzz, Cupra Born, Audi Q4 e-tron, Polestar 2, Hyundai Kona Elektro

2
Tesla Model S, Tesla Model 3, Tesla Model X, Tesla Model Y

3
BMW i3

4
Audi e-tron GT, Porsche taycan

5
Audi Q8 e-tron, Audi e-tron GE

Nr. 30700795 Nr. 30700796 Nr. 30700797 Nr. 30700798 Nr. 30700799

je 449,00€

Uni 2.35 plus

2-Stempel-Hebebühne

Swingarm 2.35

2-Stempel-Hebebühne

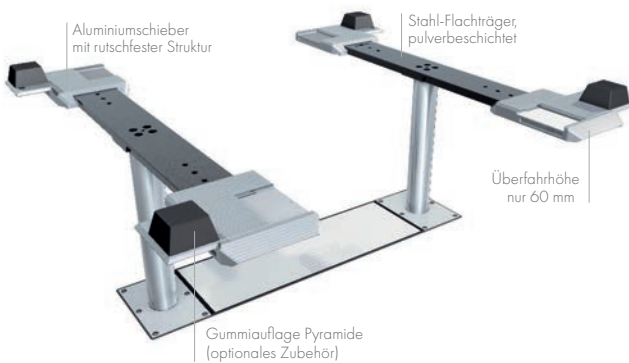

Tragkraft	3500	kg
Nutzhub	2023	mm
Überfahrhöhe	60	mm
Zylinderdurchmesser	123	mm
Stempelabstand	1500	mm
Einbautiefe	2408	mm



Tragkraft	3500	kg
Nutzhub	2048	mm
Einschwenkhöhe	90	mm
Zylinderdurchmesser	123	mm
Stempelabstand	2285	mm
Einbautiefe	2408	mm

Artikel-Nr. 30700763

9.450,00€

Artikel-Nr. 30700764

11.990,00€

ATF GearKare Getriebeölpülgerät



Modernes Getriebeespülgerät mit
Touchscreen, WLAN Funktion und
Datenbank, inkl. 18 Adaptern
25 Liter Altölbehälter
20 Liter Ölbehälter



Artikel-Nr. 30501307

4.290,00€

zzgl. Frachtkosten 146,00€

PKW Diagnosegerät



Umfangreiche Fahrzeugmarkenabdeckung
Inkl.: 1 Jahr Software Updates

PDL4200 8" Touch-Display
Artikel-Nr. 30501279

1.990,00€



PDL7100 9" Touch-Display
Artikel-Nr. 30501289

2.799,00€

zzgl. Frachtkosten 25,00€

2-Säulen-Hebebühne duolift MTF 3000

Technische Daten:

Tragkraft: 3 t
Hubhöhe: 2030 mm
Unterschwenkhöhe: 98 mm



Artikel-Nr. 470842

3.990,00€

zzgl. Frachtkosten 370,00€

Tru Point



ist die Komplettlösung für alle Ihre ADAS-Kalibrierungsanforderungen.
Tru-Point™ bewertet die Fahrwerksdaten des Fahrzeugs, die
Platzierung der Kalibriertafeln und die Übereinstimmung in
weniger als einer Minute.



Artikel-Nr. 30501309

16.790,00€

zzgl. Frachtkosten 351,00€

PKW Achsmessgerät geoliner 609



Bedienung über Tablet
Kameraaufnahmen mit Videogeschwindigkeit
für schnelle Eingangsvermessung
Drehbarer Kameraträger
Ausdrucken über Cloud-Dienste
Vormontiert, aufstellbereit

Technische Daten:

Felgenreihe: 12"-24"
Spurbreite: AC100 48"-96"
Elektroanschluss: 220V

Artikel-Nr. 30501308

10.690,00€



zzgl. Frachtkosten 371,00€

Alle Preise zzgl. Fracht- & Einweisungskosten.

PKW Reifenmontiermaschine monty 3300-22 smartSpeed PLUS

Pneumatische Montagehilfe

Technische Daten :

- Spannbereich von innen: 12-24"
- Spannbereich von außen: 10-22"
- Max. Raddurchmesser: 12"
- Elektroanschluß: 220 V



Artikel-Nr. 30800822

4.950,00€ zzgl. Frachtkosten 252,00€

PKW Auswuchtmaschine geodyna 7100

Felgendurchmesser und Abstand Felge/Maschine werden autom. übernommen.
Patentierter Gewichtsklemme am Messtastarm
Hinter-Speichen-Platzierung
Pedalbetätigte Feststellbremse

Technische Daten:

- Für Räder: von 8" - 32"
- Elektroanschluß: 220 V



Artikel-Nr. 30800803

2.190,00€ zzgl. Frachtkosten 178,00€

PKW Reifenmontiermaschine monty 3300 racing smartSpeed PLUS

Pneumatische Montagehilfe

Technische Daten :

- Spannbereich von innen: 12-26"
- Spannbereich von außen: 10-24"
- Max. Raddurchmesser: 15"
- Elektroanschluß: 220 V



Artikel-Nr. 30600611

6.590,00€ zzgl. Frachtkosten 252,00€

PKW Auswuchtmaschine geodyna 7340S

Mit grafischem Touchscreen-Display

Technische Daten:

- Felgendurchmesser: 8" - 32"
- Felgenbreite: 1" - 20"
- max. Radgewicht: 70 kg
- Versorgungsspannung: 220 V



Artikel-Nr. 30500949

4.120,00€ zzgl. Frachtkosten 178,00€

PKW Reifenmontiermaschine monty 8700B smartSpeed

Halbautomatisch mit Zentralspannung
Montage/Demontage ohne Montiereisen

Technische Daten:

- max. Felgendurchmesser: 30"
- max. Felgenbreite: 15"
- max. Radgewicht: 70 kg
- Elektroanschluss: 220V



Artikel-Nr. 30600797

10.329,00€ zzgl. Frachtkosten 325,00€

PKW Auswuchtmaschine geodyna 7700P

Mit grafischem Touchscreen-Display

Technische Daten:

- Felgendurchmesser: 8" - 32"
- Felgenbreite: 1" - 20"
- max. Radgewicht: 70 kg
- Versorgungsspannung: 220 V



Artikel-Nr. 30501286

6.990,00€ zzgl. Frachtkosten 178,00€

PKW Reifenmontiermaschine G7441.V22 Plus

Spannteller 11"-22"
Hilfsmontagearm PLUS83HD
2 Geschwindigkeiten
Starkstrom Maschine 400V

Plus Version
inkl. umfangreichem
Zubehörpaket



Artikel-Nr. 30600782

3.990,00€

PKW Reifenmontiermaschine hebellos G1190.30 Plus

Montiereisenlose Demontagevorrichtung.

Technische Daten:
Reifendurchmesser: 10"-30"
Radbreite: bis 15"
Betriebsdruck: 8-10 bar
Gewicht: 330 kg

Plus Version
inkl. umfangreichem
Zubehörpaket



Artikel-Nr. 30501250

10.200,00€

PKW Radauswuchtmaschine G3.150 WS Plus

Monitor 22", Sonar, Laser 6 Uhr

Plus Version
inkl. umfangreichem
Zubehörpaket



Artikel-Nr. 30501249

3.990,00€

GP3.150 WS Plus
Mit pneumatischer Federspannung

Artikel-Nr. 30501221

4.990,00€

2-Säulen Hebebühne KPX32P elektromechanisch

Inkl. Zugabe:
Zweites Bedienteil, Energie Kit, Teq-Link

Artikel-Nr. 30501283

3.890,00€



2-Säulen Hebebühne KPX 35 elektromechanisch

für Transporter VW T5/T6 langer Radstand
Inkl. Zugabe:
Zweites Bedienteil, Energie Kit, Teq-Link

Artikel-Nr. 30501284

4.390,00€



2-Säulen Hebebühne KPX 42 ELIK elektromechanisch

Technische Daten:
Tragfähigkeit: 4,2 t
Hubhöhe: 2042 mm
Unterschwenkhöhe: 115 mm
Abstand zwischen den Säulen: 2800 mm
Inkl. Zugabe:
Zweites Bedienteil
Energie Kit
Teq-Link

Artikel-Nr. 30500725

5.690,00€



2-Säulen Hebebühne KPX55 elektromechanisch

Technische Daten:
Tragfähigkeit: 5,5 t
Hubhöhe: 2052 mm
Unterschwenkhöhe: 115 mm
Abstand zwischen den Säulen: 3000 mm
Inkl. Zugabe:
Zweites Bedienteil
Energie Kit
Teq-Link

Artikel-Nr. 30500726

9.960,00€



Alle Preise zzgl. Fracht- & Einweisungskosten.

Kurzhub-Hebebühne Flex Lift 30

Tragkraft 3,0 t
 Hubhöhe 960 mm
 Auffahrhöhe 105 mm
 Schienenlänge bis 2035 mm
 Betriebsspannung 230 V
inkl. Mobil-Kit



Artikel-Nr. 472612
3.189,00€

Doppelscheren-Hebebühnen Frame Lift 30FZ

Tragkraft 3,0 t
 Hubhöhe 1900 mm
 Auffahrhöhe 105 mm
 Schienenlänge bis 2030 mm
 Betriebsspannung 3x 400 V



Artikel-Nr. 472613
5.626,00€

2-Säulen-Hebebühnen hydraulisch Comfort Lift 2.35XL

Tragkraft 3,5 t
 Hubhöhe 2000 mm
 Unterschwenkhöhe 94 mm
 Betriebsspannung 3x 400 V



Artikel-Nr. 472614
3.357,00€

Auffahrscheren-Hebebühnen Cross Lift 50 OGA

Mit Aussparungen für Drehplatten vorne, mech. arretierbaren Schwingplatten hinten, Radfreiheber (Tragfähigkeit 4 t, Hubhöhe 450 mm).

Tragkraft 5000 kg
 Hubhöhe 2160 mm
 Auffahrhöhe 295 mm
 Fahrschienenlänge 5000 mm
 Fahrschienenbreite 600 mm
 Betriebsspannung 3x 400V



Artikel-Nr. 472615
19.990,00€ inkl. Fracht & Aufbau (AllInn)

PKW-Radauswuchtmaschinen W24 LED 2D

2D-Messfunktion & integrierter Laser auf 6 Uhr zur präzisen Platzierung.

Felgenbreite 1,5 - 20 "
 Felgendurchmesser 10 - 24 "
 max. Raddurchmesser 900 mm
 max. Radgewicht 65 kg
 Betriebsspannung 230V
 Messdrehzahl 200 U/min



Artikel-Nr. 472616
1.592,00€

PKW-Reifenmontiermaschinen M72 + A34

inkl. Hilfsmontagearm ATH A34

Spannbereich außen 9 - 26 "
 Felgenbreite 4 - 13 "
 max. Raddurchmesser 1.050 mm
 Druckluftanschluss 10 bar
 Montagegeschwindigkeiten 6 und 12 U/min
 Betriebsspannung 3x 400V



Artikel-Nr. 472617
3.609,00€

Alle Preise zzgl. Fracht- & Einweisungskosten.

Klimaservicegerät für R 134a und 1234yf

Vollautomatisch, inkl. Drucker
 Datenbank: Land- Baumaschinen Busse, LKW
 Zwei Kältemitteltanks
 Maße 55x60x90 cm (LxBxH)
 Gewicht 55 kg



Artikel-Nr. 30501282
4.590,00€

Flick Klimaservicegerät

Vollautomatisch
 Datenbank: PKW, LKW über USB
 Display 128x64 px grafisch
 Tank 6 kg
 inkl. Bluetooth IRC Transmitter



R 134a
 Artikel-Nr. 30501280
2.539,00€

1234yf
 Artikel-Nr. 30501281
2.639,00€

☞ Alle Preise zzgl. Frachtkosten 120,00€ ☞

Lecksuchgerät

Auch für Kältemittel R 1234 yf und Formiergas
 (5% Wasserstoff 95% Stickstoff).

Eigenschaften:

Dreifarbige Anzeige der eingestellten Empfindlichkeit.
 Aufspüren von allen Sicherheits-Kältemittel.
 Effektive Saugpumpe.
 Es wird ein genaues Aufspüren von Leckagen gewährleistet.



Artikel-Nr. 30500953
229,00€

Formiergas Lecksuch-Abdruckset R134a

Inkl. Druckminderer 0 - 20 bar
 Schlauch 1,5 m mit ND-Schnellkupplung
 Flaschenwagen für 10 Liter Flasche



Artikel-Nr. 30501110
269,00€

Diagnose Schauglas



für R 134a
 Artikel-Nr. 30500954
149,00€

für 1234yf
 Artikel-Nr. 30501207
159,00€

Ozon Luftreinigungsgerät

DC12V für Zigarettenanzünder und Netzteil 230V AC
 4000 mg Ozon/h, 40 W
 Luftstrom 136 m³/h,
 Größe 205x175x150 mm
 Gewicht 2 kg



Artikel-Nr. 30501216
169,00€

Klimaservicegerät KONFORT 720 TOUCH für 1234yf



Vollautomatisch, 10" Touchdisplay
Kältemitteltank 12 kg
doppelstufige Vakuumpumpe 100l/min
Fahrzeugdatenbank

Drucker und Kältemittelanalyse
als Zubehör erhältlich.



Artikel-Nr. 30501297

3.699,00€

zzgl. Frachtkosten 149,00€

Klimaservicegerät KONFORT 780 TOUCH BI-GAS für R 134a und 1234yf



Vollautomatisch mit 10" Touchdisplay
Kältemitteltank 2 x 12 kg
doppelstufige Vakuumpumpe 100 l/min
Fahrzeugdatenbank

Kältemittelanalysegerät als Zubehör erhältlich.



Artikel-Nr. 30501251

6.099,00€

zzgl. Frachtkosten 149,00€

PKW Diagnosegerät für PC mit Schnittstelle NANO S 2



Inkl. Software IDC6 PLUS PKW
Für 12 Monate Updatevertrag:
• TEXPACK PKW
• TEXINFO PKW: geführte Diagnose, techn. Datenblätter,
behobene Fehler, Call Center, iSupportler“



Artikel-Nr. 30082436

2.999,00€

zzgl. Einweisungskosten

PKW Diagnosegerät Axone Voice mit Schnittstelle NAVIGATOR TXT MULTIHUB 2



13,3" Bildschirm
16 GB RAM und 512 GB SSD, Intel® Core i5-Prozessor

Inkl. Software IDC6 Premium PKW und SUPERCAR
Für 12 Monate Updatevertrag:
• TEXPACK PKW
• TEXINFO PKW: geführte Diagnose, techn. Datenblätter,
behobene Fehler, Call Center, iSupport



Artikel-Nr. 30600909

7.999,00€

zzgl. Einweisungskosten

Zurrgurt

2-tlg. / 2to / 5 mtr.
mit Spitzhaken
Farbe blau mit Markmiller Logo



Artikel-Nr. 583569

9,50€

Zurrgurt

2-tlg. / 5to / 8 mtr.
mit Ratsche und Spitzhaken
Farbe orange



mit Ratsche
Artikel-Nr. 940561

8,90€

mit Ergoratsche
Artikel-Nr. 581112

17,90€

Zurrgurt

1-tlg.
5 Meter
25 mm breit
mit Ratsche
Zugkraft 700 daN
Farbe rot



Artikel-Nr. 584468

2,90€

Kantenschutz

190 x 190 x 19 mm
Gesamtlänge: 1,2 mtr.



Artikel-Nr. 30377893

15,90€

Polyester-Rundschlingen

EN 1492-2 mit Tragfähigkeitsaufdruck und Tonnenstreifen



1000 kg

2000 kg

3000 kg

Farbe	Traglast kg	Umfang mtr.	Artikel-Nr	€uro per Stück
violett	1000	2	581983	4,95
violett	1000	3	581986	6,40
violett	1000	4	581989	7,50
grün	2000	2	581982	6,20
grün	2000	3	581981	7,70
grün	2000	4	581977	8,70
grün	2000	5	581990	10,60
gelb	3000	2	581984	7,60
gelb	3000	3	581988	9,70
gelb	3000	4	581980	11,70
gelb	3000	5	581991	14,20

Kantenschutz

schwarz
90x90 mm



ohne Schlitz
Artikel-Nr. 30377891

1,35€

mit Schlitz
Artikel-Nr. 30377892

0,90€



Hebelzug Unoplus A
Kettenlänge 1,5 mtr.

Tragfähigkeit: 750 kg
Artikel-Nr. 31500627
249,00€



Tragfähigkeit: 1500 kg
Artikel-Nr. 31500626
319,00€

Allzweckgerät Yalehandy
Kettenlänge 1,5 mtr.

Tragfähigkeit: 250 kg
Artikel-Nr. 30041709
149,00€



Tragfähigkeit: 500 kg
Artikel-Nr. 30191449
199,00€

Handhebelzug ERGO 360, Alu
Kettenlänge 1,5 mtr.

Tragfähigkeit: 750 kg
Artikel-Nr. 30600690
459,00€



Handhebelzug ERGO 360UT Alu
für Frei- und Fahrleitungsbau
mit zusätzl. Fangsicherung
Kettenlänge 1,5 mtr.

Tragfähigkeit: 1.500 kg
Artikel-Nr. 30600954
859,00€

Rundschlingenpaket 20-tlg.
RSE, EN 1492-2 in Textiltasche

Lieferumfang:

1000 kg	2 x 0,5 mtr. Länge
	4 x 1,0 mtr. Länge
	2 x 1,5 mtr. Länge
	4 x 2,0 mtr. Länge
2000 kg	2 x 1,0 mtr. Länge
	2 x 2,0 mtr. Länge
	2 x 3,0 mtr. Länge
3000 kg	2 x 2,0 mtr. Länge



Artikel-Nr. 31500622
149,00€

Kettenzug Akkubetrieben „BatteryStar“
OHNE Akku und Ladegerät

Tragfähigkeit: 1000 kg
Akkusystem: Milwaukee
Hub: 6 m
"Kopfläufer" 180° gedreht verwendbar

BASIC KIT
Artikel-Nr. 30501302
2.990,00€



MEGA KIT
Artikel-Nr. 30501304
3.639,00€



Gabelhubwagen
Silverline Hu 25- 115 TS

Gabelzinkenlänge: 1150mm



Tragfähigkeit: 2500 kg
Artikel-Nr. 30500400
339,00€

UNIIRON
SCHWEISSTECHNIK

Die komplette Schweißtechnik aus einer Hand.

PRODUKTÜBERSICHT

Stabelektroden
Massivdrahtelektroden
für Schutzgasschweißen

korrosions- & hitzebeständige Stähle
un- & niedriglegierte Stähle
wetterfeste Stähle
warmfeste Stähle
Nickel- & Kupferlegierungen
Aluminiumlegierungen
Hartauftragen
Gusseisen

Abdecknetz

zum Sichern der Ladung
aus 3 mm starkem Polypropylen-Multifilament
Maschenweite ca. 45 mm
Rand gesäumt, robuste Randverstärkung
und Expanderseil

2700 x 1500 mm
Artikel-Nr. 30166496

21,90€

3000 x 2000 mm
Artikel-Nr. 30166497

25,90€

3500 x 2500 mm
Artikel-Nr. 30166500

37,90€



Antirutschmatte

250 x 8mm / 5mtr
nach VDI Richtlinie 2700 B.14+15



Artikel-Nr. 940562

16,50€

Bremsbackensatz Knott 200x50

Satz für eine Achse, inkl. Federsatz
Bremsentyp 20-2425/1, BPW S2005-5 RASK
Bremsengröße 200 x 50
auch passend für Avonride, Nieper, Schlegl



Artikel-Nr. 30170017

53,90€

Stützrad Ø 48

Vollgummirad mit Metallfelge
Rohr 350 x 48 mm
Rad 200 x 40 mm
Stützlast 150 kg



Artikel-Nr. 30167392

19,99€

Klemmbügel
Artikel-Nr. 30167396

3,99€



Automatik-Stützrad Ø 60

Vollgummirad mit Metallfelge
Rohr 470 x 60 mm
Rad 200 x 60 mm
Stützlast 250 kg



Artikel-Nr. 30167417

45,00€

Klemmbügel
Artikel-Nr. 30167419

15,00€



Universal-Kastenschloss

passend für gängige Zugkugelnkupplungen
für eingehängten und abgestellten Zustand
klappbar, mit integriertem Riegel
inkl. Vorhängeschloss mit 2 Schlüsseln



Artikel-Nr. 30166170

15,99€



Markmiller

Haushalt + Schenken

Markmiller Haushalt + Schenken
Veilchengasse 4
94469 Deggendorf

Tel.: 0991 / 297929-01
haushalt@markmiller.de
www.markmiller-haushalt.de

Gemüsehobel "WELO"

GEFU®

- verstellbare Schnittstärken, Scheiben von 1 - 9 mm
- Juliennestreifen in 4,5 und 9 mm
- einfaches Auswechseln der Schneidplatinen für glatte oder gewellte Scheiben
- inkl. Resthalter, Aufbewahrungsbox u. Sicherheitsschutzkappe
- mit ausklappbaren Antirutschfüßen
- spülmaschinengeeignet



Artikel-Nr. 269555

statt 69,95€ **49,95€** inkl. MwSt

Vierkantreibe "GRATO"

GEFU®

- 4-in-1-Reibe aus Edelstahl
- Scheibenhobel für Gurken- und Kartoffelscheiben
- grobe Gemüse- und Weichkäse- reibe,
- feine Rohkost- und Hartkäse- reibe
- Kronen- und Kartoffelreibe
- inkl. praktischem Auffangdeckel mit Antirutschfunktion
- spülmaschinengeeignet



Artikel-Nr. 268034

statt 29,95€ **19,95€** inkl. MwSt

Salatschleuder "PULLIT"

GEFU®

- aus Edelstahl
- schonendes Schleudern ohne Richtungswechsel
- Seilzug mit Rückzugmechanismus
- hohe Geschwindigkeit durch mehrfaches Ziehen des Seilzugs
- „Stopp“- Button zum Beenden des Schleudervorgangs
- formschöne Edelstahlschüssel zum Servieren
- rutschfester Stand dank Silikonboden
- Füllvolumen: 4,5 l
- spülmaschinengeeignet bis auf den Deckel mit Seilzugmechanismus



Artikel-Nr. 268032

statt 89,95€ **49,95€** inkl. MwSt

Frischhalteschüssel-Set "MONDI"

GEFU®

- 3-teilig
- inkl. luftdichter Aufbewahrungsdeckel
- Füllvolumen: 1l, 2,5l und 4,5l
- Ø 16, 20 und 24 cm
- mit innenliegender Skalierung
- ineinander stapelbar zur platzsparenden Lagerung
- aus hochwertigem Edelstahl / Kunststoff
- spülmaschinengeeignet



Artikel-Nr. 264303

statt 89,95€ **49,95€** inkl. MwSt

**Hebelkorkenzieher
"Pedro"**

WESTMARK

- mit Original-Monopol Scharfgewinde
- für Natur- und Kunststoffkorken
- mit Korkabstreifer & Kapselheber
- Handwäsche



Artikel-Nr. HH023650

statt 35,99€ **29,95€** inkl. MwSt

**Sektflaschenverschluss
"Tappa"**

WESTMARK

- mit einer Hand zu bedienen
- Flaschen können damit auch liegend gelagert werden
- aus solidem Stahl
- Handwäsche



Artikel-Nr. 194522

statt 24,99€ **19,95€** inkl. MwSt

Flachmann "Delano"

WESTMARK

- aus rostfreiem Edelstahl
- inkl. Trichter
- Füllmenge 236 ml
- spülmaschinengeeignet



Artikel-Nr. 194524

statt 16,99€ **13,99€** inkl. MwSt

Kühlmanschette "Polar"

WESTMARK

- Flaschenkühler z.B. für Sprudel-, Wein- oder Sektflaschen
- aus pflegeleichtem wasserabweisenden Polyester
- mit seitlichen Dehn-Elementen
- auch für unförmige Flaschen bis zu einem Ø von 9 cm geeignet
- Anwendung: ca. 3 - 6 h in das Eisfach legen
- hält bis zu 2 Std. kühl
- Handwäsche
- (ohne Inhalt)



Artikel-Nr. 268465

statt 15,99€ **13,99€** inkl. MwSt

Flaschenkühler "Vino"

- aus doppelwandigem Edelstahl
- für 0,7 Liter oder 1 Liter Flaschen
- spülmaschinengeeignet
- in versch. Farben erhältlich



stainless stell mat
Artikel-Nr. 152314

velvet black mat
Artikel-Nr. 192354

statt 39,95€ **33,95€** inkl. MwSt

Alle Preise von dieser Seite sind inkl. Mehrwertsteuer!

Topf-Set "Toskana" 4-tlg.

Silit

- aus rostfreiem Edelstahl
- geeignet für alle Herdarten, einschließlich Induktion
- backofengeeignet u. hitzebeständig bis 250°C (mit Deckel 180°C)
- spülmaschinengeeignet

4-tlg. bestehend aus:

- Fleischtopf Ø 16 cm inkl. Glasdeckel
- Fleischtopf Ø 20 cm inkl. Glasdeckel
- Bratentopf Ø 16 cm inkl. Glasdeckel
- Bratentopf Ø 20 cm inkl. Glasdeckel



Artikel-Nr. 129937

statt 219,00€ **159,00€** inkl. MwSt

Bratreine "Schwarz-Eternity"

RIESS

- emailliert
- L 35 x B 23 x H 7,5cm
- schnitt- und säurefest



Artikel-Nr. 266933

statt 69,95€ **29,90€** inkl. MwSt

Pfanne "Nowo" Ø 28 cm

WOLL

- antihafbeschichtet
- geeignet für alle Herdarten, einschließlich Induktion
- backofengeeignet u. hitzebeständig bis 260 °C (ohne Stiel)
- mit abnehmbarem Griff
- inkl. Galsdeckel
- Ø 28cm, Höhe 7cm



Artikel-Nr. 231127

statt 134,95€ **99,95€** inkl. MwSt

Schnellkochtopf "Vitaquick® Premium"

Fissler

- Fassungsvermögen 4,5 l
- Ø 22 cm
- aus Edelstahl
- hat 2 Kochstufen
- mit Messkala innen
- mit Superthermic Boden



Artikel-Nr. 268871

statt 179,00€ **149,00€** inkl. MwSt

Kaffeeservice 18-tlg. "Doppio Shanti"

Ritzenhoff & Breker
since 1810

- aus Porzellan
- spülmaschinengeeignet

18-tlg. bestehend aus:

- 6 Kuchenteller
- 6 Untertassen
- 6 Kaffeetassen



Artikel-Nr. 256582

statt 79,50€ **69,95€** inkl. MwSt

Tafelservice 12-tlg. "Doppio Shanti"

Ritzenhoff & Breker
since 1810

- aus Porzellan
- spülmaschinengeeignet

12-tlg. bestehend aus:

- 6 Speiseteller
- 6 Suppenteller



Artikel-Nr. 256583

statt 109,95€ **89,95€** inkl. MwSt

Salatschale "Doppio Shanti"

Ritzenhoff & Breker
since 1810

- Ø 23 cm, Höhe 6 cm
- aus Porzellan
- spülmaschinengeeignet



Artikel-Nr. 256953

statt 16,50€ **13,50€** inkl. MwSt

Kaffebecher "Doppio Shanti"

Ritzenhoff & Breker
since 1810

- Füllmenge 320 ml
- aus Porzellan
- spülmaschinengeeignet



Artikel-Nr. 161507

statt 7,90€ **5,50€** inkl. MwSt

Müslischale "Doppio Shanti"

Ritzenhoff & Breker
since 1810

- Ø 14 cm, Höhe 8 cm
- aus Porzellan
- spülmaschinengeeignet



Artikel-Nr. 168374

statt 8,75€ **6,95€** inkl. MwSt

Alle Preise von dieser Seite sind inkl. Mehrwertsteuer!

Schüsselsatz "Lisa"

Ritzenhoff & Breker
since 1810

- 5-tlg.
- aus Glas
- 4 kleine und 1 große Schüssel
- spülmaschinengeeignet



Artikel-Nr. 269144

statt 21,95€ **15,95€** inkl. MwSt

Glaskaraffe "Corcho"

Ritzenhoff & Breker
since 1810

- Fassungsvermögen 1 l
- aus Glas
- mit Korkdeckel
- spülmaschinengeeignet (ausser dem Korkdeckel)



Artikel-Nr. 269140

statt 10,95€ **8,95€** inkl. MwSt

Trinkglas "Ciao" klein



- Füllmenge 215 ml
- spülmaschinengeeignet



Artikel-Nr. 230905

statt 1,95€ **1,50€** inkl. MwSt

Trinkglas "Ciao" groß



- Füllmenge 300 ml
- spülmaschinengeeignet



Artikel-Nr. 230906

statt 1,95€ **1,50€** inkl. MwSt

Messer Set "Swiss Classic" 6-tlg.

 **VICTORINOX**

- aus rostfreiem Edelstahl
- mit Wellenschliff
- spülmaschinengeeignet
- schwarz



Artikel-Nr. 171979

statt 35,40€ **24,95€** inkl. MwSt

Multifunktionsbrett

 **CONTINENTA**

- aus Stirnholz, geölt
- mit Edelstahl-Schublade, beidseitig entnehmbar
- mit rutschfesten Gummifüßen
- Größe 39 x 27 x 6,5 cm



Artikel-Nr. 245979

statt 69,95€ **39,95€** inkl. MwSt

Besteck-Set "Swiss Modern" 24-tlg.

 **VICTORINOX**

- aus rostfreiem Edelstahl mit Kunststoffgriffen
- extra scharfe Klingen mit Wellenschliff
- spülmaschinengeeignet
- in verschiedenen Farben erhältlich

• 24-tlg. bestehend aus:

- 6 Kaffeelöffel
- 6 Menügabeln
- 6 Menümesser
- 6 Menülöffel



schwarz
Artikel-Nr. 266734

mint
Artikel-Nr. 266735



statt 230,40€ **189,00€** inkl. MwSt

Alle Preise von dieser Seite sind inkl. Mehrwertsteuer!

Akku-Flaschenleuchte "Top 2.0"

- aus Kunststoff
- akkubetrieben (bis zu 40 Std. Licht mit einer Ladung)
- dimmbar
- mit Farbwechsel nach Wunsch
- für drinnen und draußen
- in verschiedene Farben erhältlich



statt 79,95€ **69,95€** inkl. MwSt

reienthel[®]

Einkaufskorb Carrybag oder Loopshopper

Die Klassiker wieder bei uns im Sortiment!

Viele verschiedene Modelle vorhanden, schauen Sie vorbei.



Abbildungen sind Modell Beispiele

ab **49,95€** inkl. MwSt

Abbildungen sind Modell Beispiele

Alle Preise von dieser Seite sind inkl. Mehrwertsteuer!



Onlineshop

shop.markmiller.de - melden Sie sich gleich an und profitieren Sie von den Vorteilen unseres Bestell- und Abfragesystems.



Produktvielfalt

Wir sind Ihr Ansprechpartner für:

- Bau- & Möbelbeschläge
- Sicherheits- & Schließtechnik
- Holzbau & Befestigungstechnik
- Werkzeug & Maschinen
- Arbeitsschutz & Betriebseinrichtung
- Autoteile & Werkstatteinrichtung
- Stihl Center & Werkstatt

Außendienst

Unsere Außendienstmitarbeiter nehmen Ihre Wünsche und Anforderungen auf, besprechen mögliche Alternativen und erstellen Ihnen ein individuelles Angebot. Unser Ziel ist es, Ihnen den bestmöglichen Service aus einer Hand anzubieten. Kundennähe - wir leben sie.

Lieferservice

Zuverlässige und kundenorientierte Lieferung hat bei uns höchsten Stellenwert. Profitieren Sie von unserem täglichen Lieferservice mit eigenem Fuhrpark.

Ladengeschäft

Besuchen Sie unser Ladengeschäft – hier können Sie sich auf einer Fläche von über 1000 qm² von unserer Produktvielfalt überzeugen und fachmännisch beraten lassen.



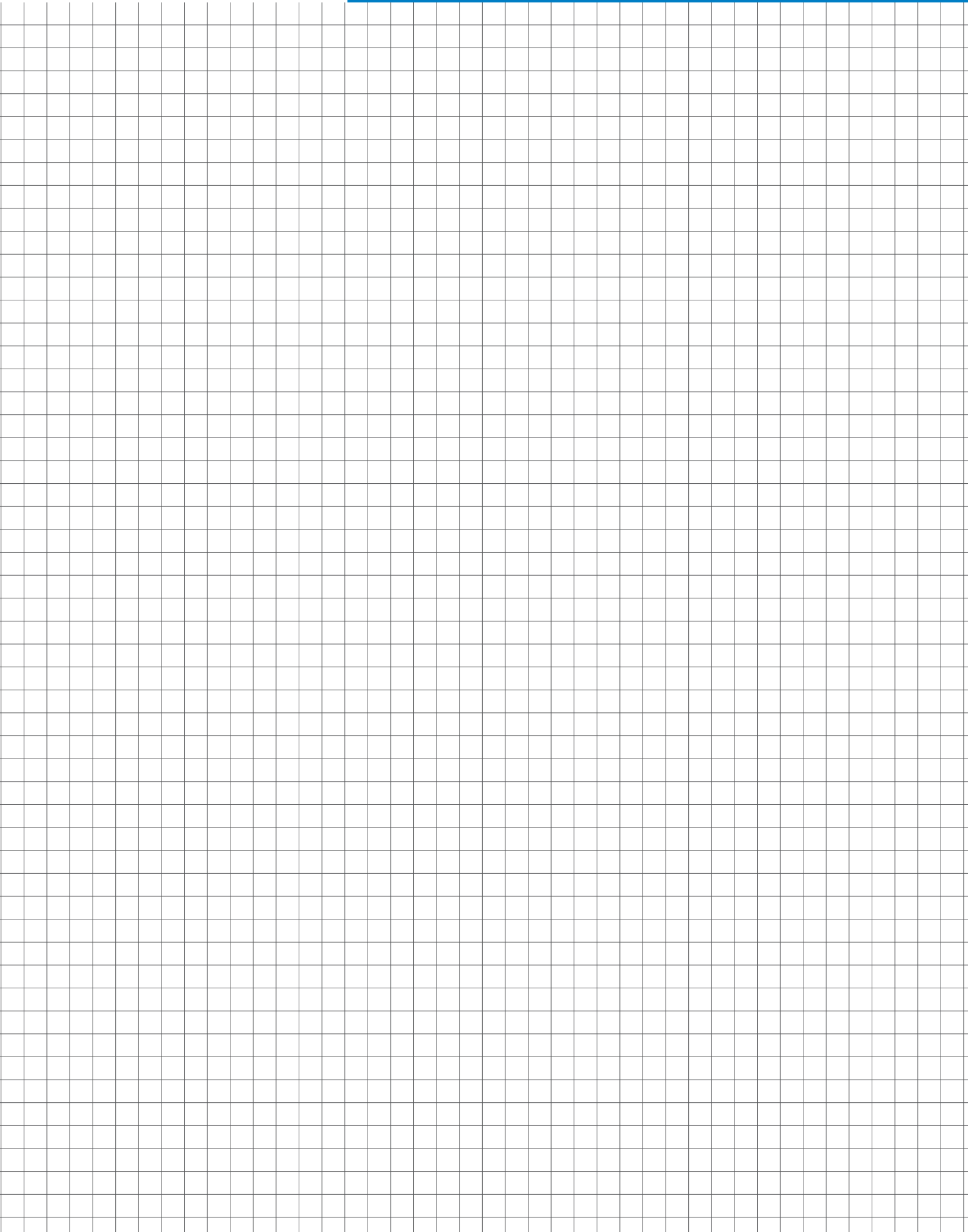

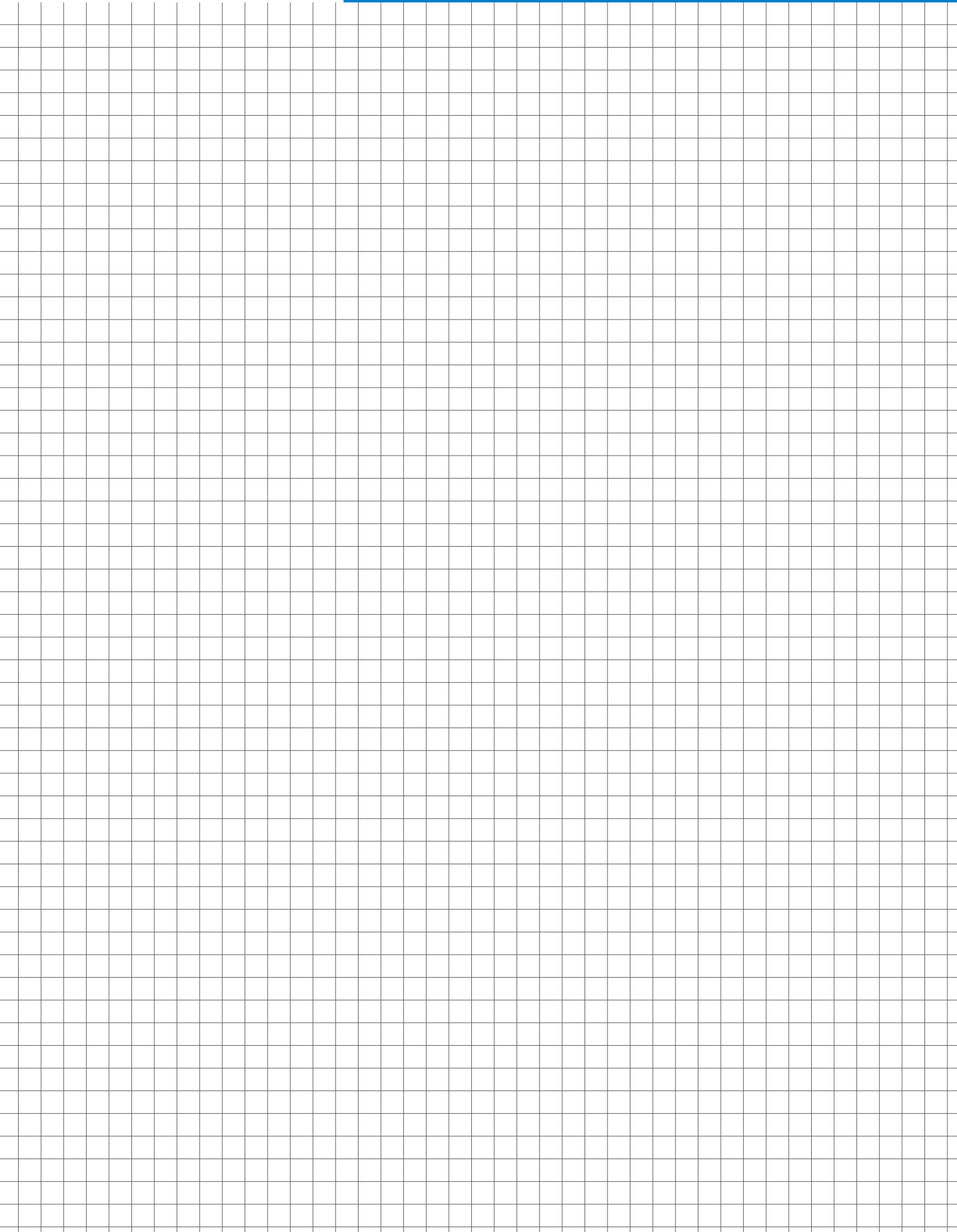

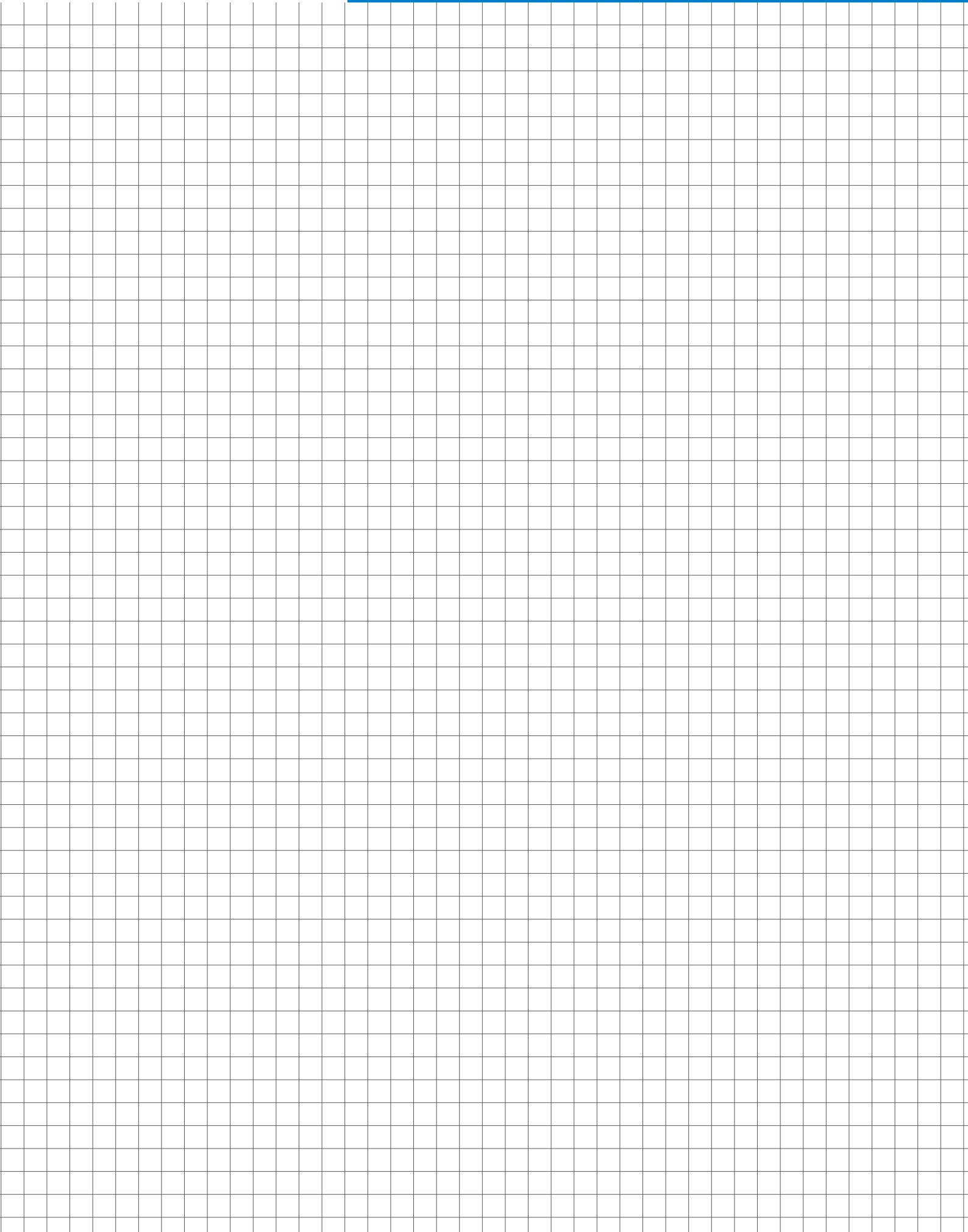

Gültig solange Vorrat reicht. Alle Preise zuzüglich gesetzlicher Mehrwertsteuer. Alle im Katalog genannten Preise per Stück. Es gelten unsere Ihnen bekannten allgemeinen Geschäftsbedingungen. Für Druckfehler übernehmen wir keine Haftung. Produktbeschreibungen sind als annähernd zu betrachten, Farbabweichungen sind drucktechnisch bedingt. Eventuell in den Abbildungen enthaltene Zubehör- und Sonderausstattungen sind nicht im serienmäßigen Lieferumfang enthalten. Fragen Sie Ihren Markmiller-Ansprechpartner. Die verwendeten Warenzeichen sind Marken bzw. eingetragene Marken der jeweiligen Rechteinhaber. Preise sind bis zum 31.05.2025 gültig!
Nicht mit anderen Aktionen kombinierbar!



Ernst Markmiller GmbH
Industriestrasse 24
94469 Deggendorf