



Möbelbeschläge

markmiller

markmiller  
PARTNER DER PROFIS

Möbelbeschläge

# Unser Fachpersonal vom Innendienst ist von Montag - Freitag durchgehend von 7<sup>00</sup> bis 17<sup>00</sup> Uhr erreichbar

**Bau- & Möbelbeschläge**  
beschlaege@markmiller.de  
Tel. (0991) 25011-155 Fax - 67

**Sicherheits- & Schließtechnik**  
sicherheitstechnik@markmiller.de  
Tel. (0991) 25011-180 Fax - 855

**Holzbau & Befestigungstechnik**  
befestigungstechnik@markmiller.de  
Tel. (0991) 25011-141 Fax - 167

**Werkzeug und Maschinen**  
werkzeug@markmiller.de  
Tel. (0991) 25011-150 Fax - 69

**Arbeitsschutz & Betriebseinrichtung**  
arbeitsschutz@markmiller.de  
Tel. (0991) 25011-53 Fax - 69

**Stihl Center & Werkstatt**  
werkstatt@markmiller.de  
Tel. (0991) 25011-153 Fax - 79

**Autoteile & Werkstatteinrichtung**  
autoteile@markmiller.de  
Tel. (0991) 25011-130 Fax - 49

## Ihre Ansprechpartner im Außendienst

**Wolfgang Brandl**  
Mobil 0170/9132971

wolfgang.brandl@markmiller.de



**Manfred Endl**  
Mobil 0170/9132973

manfred.endl@markmiller.de



**Oliver Leipold**  
Mobil 0151/50300803

oliver.leipold@markmiller.de



**Thomas Liebl**  
Mobil 0170/9132972

thomas.liebl@markmiller.de



**Klaus Parteke**  
Mobil 0175/1944263

klaus.parteke@markmiller.de



**Michael Wachler**  
Mobil 0171/1444318

michael.wachler@markmiller.de



**Markus Zellner**  
Mobil 0171/7794324

markus.zellner@markmiller.de



**Katalog  
Onlineversion**





## Onlineshop

shop.markmiller.de – melden Sie sich gleich an und profitieren Sie von den Vorteilen unseres Bestell- und Abfragesystems.

## Produktvielfalt

Wir sind Ihr Ansprechpartner für:

Bau- & Möbelbeschläge

Sicherheits- & Schließtechnik

Holzbau & Befestigungstechnik

Werkzeug & Maschinen

Arbeitsschutz & Betriebseinrichtung

Autoteile & Werkstattausrüstung

Stihl Forst- & Gartengeräte

## Außendienst

Unsere Außendienstmitarbeiter nehmen Ihre Wünsche und Anforderungen auf, besprechen mögliche Alternativen und erstellen Ihnen ein individuelles Angebot. Unser Ziel ist es, Ihnen den bestmöglichen Service aus einer Hand anzubieten. Kundennähe - wir leben sie.

## Lieferservice

Zuverlässige und kundenorientierte Lieferung hat bei uns höchsten Stellenwert. Profitieren Sie von unserem täglichen Lieferservice mit eigenem Fuhrpark.

## Ladengeschäft

Besuchen Sie unser Ladengeschäft – hier können Sie sich auf einer Fläche von über 1000 qm<sup>2</sup> von unserer Produktvielfalt überzeugen und fachmännisch beraten lassen.

# Inhaltsverzeichnis

Artikel	Seite	Artikel	Seite
<b>A</b>			
Abdeckkappen Hettich Sensys Scharniere	10	Cloucryl Decklack nach RAL, NCS oder SIKKENS	134
Abdeckvlies	148	Cloucryl Decklack weiß	133
Abfallsammler	62-63	Cloucryl Härter	132 - 134
Actro 5D Auszugsführungen	30	Cloucryl Rohholz-Effektlack	132
Actro 5D Push to open Silent	31	Cloucryl Spraytec Klarlack	134
Adapterplatten für Blum TIP-ON	16	Cloucryl Spritzfüller	133
Allzweckroller	72	Cloupur	135
ALU-FRONT Möbelfronten	87	Cloupur-Härter	135
Alu-Gratleisten	65	Container-Set für Schreibtische	68
Alu-Rahmen	87	Convex Lamello Verbinder	131
Alurahmen-Scharniere	18	CRISTALLO Glastürscharnier	18
Anschlagleiste	90	<b>D</b>	
Antirutschmatten	51	DD-Verdünnung 29	132 - 135
Apparaterollen	72	Dicktürscharniere Hettich Sensys 95°	6
Arbeitsplattenverbinder	102	Direktbefestigungsschrauben	53
ArciTech - Auszugsführungen	43	Dispensa-X Hochschrankauszug	54, 55
ArciTech - Zargensystem	41 - 42	Domino Dübel	106
Armaturen	61	Doppelkugelschnäpper	99
Aspot Naturäste	131	Draht-Überfallen	129
Astfüller	143	Drehstangen	88, 90, 93, 96
Asuso Holzimprägnieröl	141	Drehstangenschloss Zubehör	88, 93, 96
Asuso NL Hartöl	141	Drehstangenschlösser	88, 93
Asuso NL Hartöl High Solid	141	Dünntürscharniere Hettich Sensys 110°	6
Asuso NL Hartölwachs	141	<b>E</b>	
Asuso Oliwax Spezialöl	141	Eckbankscharniere	29
Aufhängehaken	115	Eckschrankauszug Magic Corner	57
Aufhängeschienen	115	Eckschrank-Drehbeschlag REVO 90°	56
Aufschiebebeschläge	104	Eckschrank-Schwenkauszug LeMans 2	57
Aufschraubscharnier mit Feder 165-130°	19	Eckverbinder mit Deckel	107
Aufschraubschlösser für Möbel	98	Eckwinkelverbinder	126
Aushebescharniere gerollt	128	Edelstahl-Scharniere gerollt	128
Ausrichtbeschläge	84	Einbau-Abfallsammler	62 - 63
Ausziehbare Handtuchhalter	64	Einbauspülen	59 - 60
Auszugsführung Actro 5D	30	Einbohrmuffe M4	100, 125
AvanTech YOU - Auszugsführungen	40	Einbohr-Zylinderscharnier Excellent	20
AvanTech YOU - Zargensystem	38-39	Einhängebeschlag MultiClip	103
AVENTOS HF	25	Einhängebeschläge	104
AVENTOS HF Zubehör	26	Einsteckschlösser für Möbel	98
AVENTOS HK top - TIP ON	22	Euroschrauben	53
AVENTOS HK top	21	Eurowinkel	102
AVENTOS HK-XS	23	Exzenter-Verbindungsbeschläge Modulfix	101
AVENTOS HK-XS - TIP-ON	24	<b>F</b>	
AVENTOS HL	27	Fachbodenträger	111 - 113
<b>B</b>		Falttürsystem WingLine L	81 - 82
Balkenwinkel	126	Federschnäpper	99
Beizen	139-140	Festool Domino Dübel	106
Berliner Betthaken	108	Filz-Stuhlgleiter	117
Besteckensätze	51	Filz-Zuschnitte	117
Bettbeschläge	108	Fixierlack	146
Bettkastenrollen	71	Fräser für Gratleiste	65
Bodenträger	111 - 113	Frontauszug 90° Cargo IQ Plus	58
Bodenträgerschienen	113	Füllmasse 2K	138
Bügelgriffe	120, 123	<b>G</b>	
Bürostuhlrollen	71	Garderobenhaken	124
Bürstenprofile	84	Gehrungsgriffe	121, 123
<b>C</b>		Gerollte Aushebescharniere	128
Clamex	105	Gerollte Edelstahl-Scharniere	128
Clou DD-Härter TS	135	Gerollte Scharniere	127 - 128
Clou DD-Treppensiegel	135	Gerollte Tischbänder	127
Clou DD-Verdünnung TS	135	Gewindehülsen	100, 125
Clou Universal-Schichtlack 9200	136	Gewindemuffe M6	53
Clou WL-Treppen- und Parkettlack	136	Glas- und Regalbodenträger	114
Cloucryl 2012 Klarlack	132	Glaslack-Aktivator	137
		Glas-Schiebetürsystem SlideLine 97	83



# Inhaltsverzeichnis

Artikel	Seite	Artikel	Seite
Glastürscharniere	18	LED-Spiegel	87
Gratleisten	65	LEGRABOX - Auszugsführungen	46
Griffbefestigungsschrauben	125	LEGRABOX - TIP-ON BLUMOTION	46
Griffleisten	118 - 119	LEGRABOX - Zargensystem	44 - 45
Griffmuscheln	122	LeMans 2 Eckschrank-Schwenkauszug	57
<b>H</b>		Linsenkopfbeschläge	107
Härter	132 - 135	Luftpolsterfolie	148
Haftvermittler Nr. 18715	137	<b>M</b>	
Hamburger Schrankschrauben	102	Magic Corner Eckschrankauszug	57
Handtuchauszüge	64	Magnetschnäpper	99
Hartwachs	144 - 145	Mantelhaken	124
Hartwachsschmelzer	146	Mischbechersysteme	142
Harzgallen-Flicke	131	Mischlack für Holzpaste	138
Hebelschloss	89, 94	Mittelbalkenverbinder	108
Hebelverschluss	92	Möbel-Aufschraubschlösser	88 - 89, 93 - 94, 98
Hochschrankauszug Dispensa-X	54 - 55	Möbeleinsteckschlösser	98
Hoffmann - Schwalbenschwanzverbinder	131	Möbelfertigteile	52
Höhenverstellbares Schreibtischgestell elektrisch	67	Möbelfüße	66
Holzbeizen	139 - 140	Möbel-Griffleisten	118 - 119
Holzöle	141	Möbelgriffschrauben	125
Holzpasten	138	Möbelknöpfe	121 - 122
Holzreparatur	143	Möbel-Packdecke	148
Holzrundstäbe	130	Möbelrollen	71 - 72
Holzschubkästen	37	Möbel-Schließbleche	90 - 91
Huthaken	124	Möbelschlüssel	97
<b>I</b>		Montageplatten Blum	13
Industrierzerstäuber	147	Montageplatten Blum onyxschwarz	14
<b>K</b>		Montageplatten Hettich	9
Kabeldurchlässe	70	Montageplatten Hettich obsidianschwarz	14
Kabelführungen	67	MOVENTO Auszugsführungen	32
Kalkpasten	137	MOVENTO Auszugsführungen TIP-ON	34
Kastenrollen	71	MOVENTO Kupplungen	32, 34
kf-Beizen	139	MOVENTO TIP-ON BLUMOTION	33
Kistenecken	129	Multi-Spezialreiniger	147
Kistengriffe	129	Münzpfandschloss	92
Kistenverschlüsse	129	<b>N</b>	
Klappenbeschläge AVENTOS	21-27	Nadelholzbeizen	139
Klappenbeschläge Lift 75/90	28	Nasswischtuch	147
Klappenbeschläge Lift Junior 90/140	28	<b>O</b>	
Klappenhalter	29	Oberflächenkorrektur	143 - 146
Klappenscharnier Markant 11	20	Öle	141
Klappenstütze Lift Basic	28	<b>P</b>	
Klapptisch-Gestell	67	Packdecke	148
Kleiderbügelhalter	86	Paralleladapter Kreuzmontageplatten Hettich	10
Kleiderlifte	85	Plug Steckdoseneinheit	69
Kleiderstangen	86	PORT Steckdoseneinheit	69
Knöpfe feststehend	91, 95	Push to open Silent für Drehtüren	16
Konsolen-Stahlblech	116	Putztuchrolle	147
Korpus-Verbindungsschrauben	107	<b>Q</b>	
Kreuzmontageplatten Blum	13	Querholzplättchen	131
Kreuzmontageplatten Hettich	9	<b>R</b>	
Küchensockel-Abschlussprofile	109	Randprofil für Besteckeinsätze	51
Küchensockel-Verstellfüße	109	Regal- und Schranksystem	87
Kugelauszüge	36	Regalbodenträger	114
Kugelschnäpper	99	Regalschienensysteme	116
Kühlschrankscharniere	19	Reinigungsverdünnung	137
Kunststoff-Reiniger	146	Reiniger	147
Kupplungen Actro 5D	30	Relinggriffe	120
<b>L</b>		Resto Kitt	138
Lack	132 - 135, 146	REVO 90° Falttür Eckschrank-Drehbeschlag	56
Lamello Clamex	105	Riffel-Dübel	130
Lamello Nutmaschine und Nutfräser	105	Rollen	71 - 74
Lamello Tenso	105	Rollschubführungen	35
Lamello Verbindungsplättchen	131	Rückwandschrauben	53

Artikel	Seite	Artikel	Seite
<b>S</b>			
Scharnier Stabilo 72	20	Tischfußbefestigungen	65
Scharniere gerollt	127 - 128	Tischgestelle	67
Schiebetürsystem SlideLine 55 Plus	79	Topfscharniere Blum CLIP top 110°	11
Schiebetürsystem SlideLine 56	80	Topfscharniere Blum CLIP top onyxschwarz 110°	14
Schiebetürsystem SlideLine 97 für Glas	83	Topfscharniere Blum TIP-ON 110°	15
Schiebetürsystem SysLine S	80	Topfscharniere Hettich Push to open 110°	15
Schiebetürsystem TopLine 1	77	Topfscharniere Hettich Sensys 110°	5
Schiebetürsystem TopLine 25 / 27	78	Topfscharniere Hettich Sensys obsidianschwarz 110°	14
Schiebetürsystem TopLine L	76	TopLine 1 Schiebetürsystem	77
Schiebetürsystem TopLine XL	75	TopLine 25 / 27 Schiebetürsystem	78
Schiebetürsysteme	75 - 84	TopLine L Schiebetürsystem	76
Schiebetürsysteme IN-OUT Drive	87	TopLine XL Schiebetürsystem	75
Schleppbeschlag für Kühlschranksbauten	19	Transportrollen	73 - 74
Schließbleche Möbel	90 - 91	Trapezverbinder	102
Schlüssel für Möbelschlösser	97	Truhen-Klappenbeschlag	29
Schlüsselbuchse	97	Türanschlagdämpfer	17
Schnäpper	99	Türanschlagsprofil	90
Schnäpper Actro 5D	30	Türpuffer	17
Schrankaufhänger	115	<b>U</b>	
Schrank-Aufhängeschienen	115	UHB Universal-Holzbeizen	140
Schrankrohre	86	Universal Farblöser	147
Schrankrohrlager	86	<b>V</b>	
Schreibplatten-Auszug	68	Verbinder Solid	103
Schreibtisch-Container-Set	68	Verbindungsbeschlag für Kranzprofile	103
Schreibtischgestell elektrisch höhenverstellbar	67	Verbindungsbeschläge für Betten	108
Schwalbenschwanzverbinder	131	Verbindungsbeschläge Modulfix	100
Schwenkfix Klappenbeschlag	29	Verbindungsbleche	126
Segmentbogengriffe	120	Verbindungsplatten für Frontblenden	103
SlideLine 55 Plus Schiebetürsystem	79	Verbindungsschraube Modulfix	107
SlideLine 56 Schiebetürsystem	80	Verbindungswinkel für 32 mm Lochreihen	102
SlideLine 97 Glas-Schiebetürsystem	83	Verdünnung	135
Sockelabschlussprofile	109	Verstellschrauben	110
Sockelblendenhalter	109	<b>W</b>	
Sockelverstellfüße	109	Wandschienensystem	116
Sockelverstellerschrauben	110	Wäschekörbe	64
Sockelverstellwerkzeug	109	Waschlösung A	137
Spachtelmasse für Holz	138	Weichwachs	144 - 145
Spannverschlüsse	129	Weitwinkelscharniere Blum CLIP Top	12
Spatel und Klängen	146	Weitwinkelscharniere Hettich Sensys 165°	8
Spezialschrauben zur Blendenbefestigung	53	WingLine L Falttürsystem	81 - 82
Spülen	59 - 60	Winkeladapter Hettich für Kreuzmontageplatten	10
Spültischarmaturen	61	Winkelscharnier Hettich Sensys W90	8
Stahlblech-Konsolen	116	Winkelscharniere Hettich Sensys	7
Stangengriffe	120	<b>Z</b>	
Stangenscharniere	20	Zylinder-Dreholive	91, 95
Steckdoseneinheiten	69	Zylinder-Druckschloss	89, 94
Stollenscharnier Hettich	8	Zylinderkerne	91, 95
Stretchfolie	148		
Stretchfolie Abroller	148		
Stufenbohrer / Stelling für Verbindungsschraube	107		
Stuhlgleiter	117		
Stuhlwinkel	126		
SysLine S Schiebetürsystem	80		
<b>T</b>			
TANDEMBOX Antaro - Auszugsführungen	49		
TANDEMBOX Antaro - Zargensystem	47 - 48		
TANDEMBOX Antrao - TIP-ON BLUMOTION	50		
Tastaturauszüge	68		
Tenso	105		
TIP-ON für Türen	16		
Tischanschlussfelder	69		
Tischbänder gerollt	127		
Tischbeinsets	66		



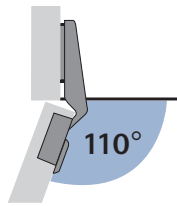
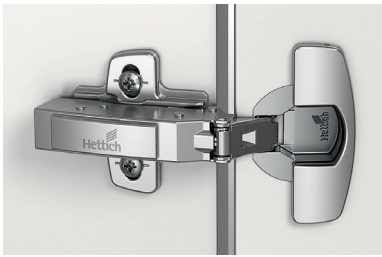

**Schnellmontage-Topfscharnier**  
mit integrierter Dämpfung Sensys 8645i  
Öffnungswinkel 110°

- Automatscharnier mit Aufklipstechnik
- Türdicke 15 – 24 mm
- Integrierte Auflagenverstellung + 2 mm / - 2 mm
- Integrierte Tiefenverstellung + 3 mm / - 2 mm
- Höhenverstellung über Montageplatte
- Topf – Ø 35 mm
- Topftiefe 12,9 mm



**Topf TH 52**  
zum Anschrauben

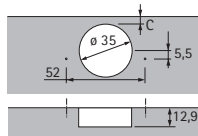
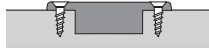

Anschlag	VE	Artikel-Nr	€uro per 100
Eckanschlag	50	326481	432,08
Mittelanschlag	50	326489	458,90
Innenanschlag	50	326497	485,70

**Topf TH 53**  
zum Einpressen

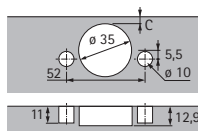
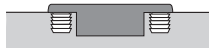

Anschlag	VE	Artikel-Nr	€uro per 100
Eckanschlag	50	326482	454,98
Mittelanschlag	50	326490	481,80
Innenanschlag	50	326498	508,62

**Topf THS 55**  
Schnellmontage  
FIX

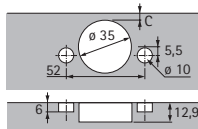

Anschlag	VE	Artikel-Nr	€uro per 100
Eckanschlag	50	326484	508,86
Mittelanschlag	50	326492	535,68
Innenanschlag	50	326500	562,48

**ohne Dämpfung**

**Topf TH 52**  
zum Anschrauben

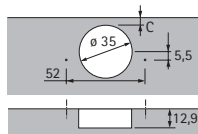
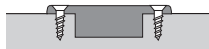

Anschlag	VE	Artikel-Nr	€uro per 100
Eckanschlag	50	316203	312,88
Mittelanschlag	50	326468	339,70
Innenanschlag	50	326474	366,50

**Topf THS 55**  
Schnellmontage  
FIX

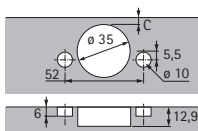
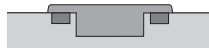

Anschlag	VE	Artikel-Nr	€uro per 100
Eckanschlag	50	326465	389,66
Mittelanschlag	50	326470	416,48
Innenanschlag	50	326476	443,30

**Eckanschlag**

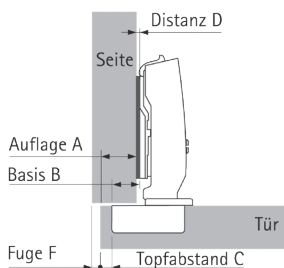

**Mittelanschlag**

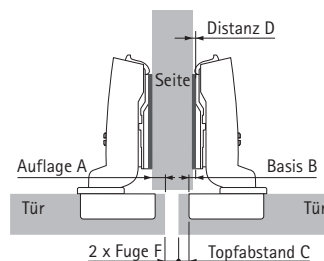

**Innenanschlag**

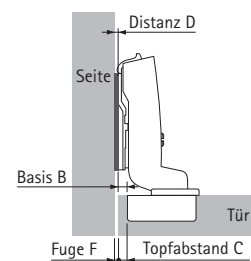



**Schnellmontage-Dicktürscharnier**  
mit integrierter Dämpfung Sensys 8631i  
Öffnungswinkel 95°

- Automatikscharnier mit Aufklipstechnik
- **Türdicke 15 – 32 mm**
- Integrierte Auflagenverstellung + 2 mm / - 2 mm
- Integrierte Tiefenverstellung + 3 mm / - 2 mm
- Höhenverstellung über Montageplatte
- Topf – Ø 35 mm
- Topftiefe 12,8 mm

**Topf TH 52**  
zum Anschrauben

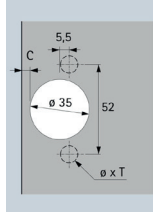
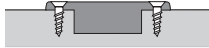

Anschlag	VE	Artikel-Nr	€uro per 100
Eckanschlag	50	326366	533,48
Mittelanschlag	50	326372	563,52
Innenanschlag	50	326378	593,56



**Schnellmontage-Dünntürscharnier**  
mit integrierter Dämpfung Sensys 8646i  
Öffnungswinkel 110°

- Automatikscharnier mit Aufklipstechnik
- **Türdicke 10 – 19 mm**
- Integrierte Auflagenverstellung + 2 mm / - 2 mm
- Integrierte Tiefenverstellung + 3 mm / - 2 mm
- Höhenverstellung über Montageplatte
- Topf – Ø 35 mm
- Topftiefe 7,8 mm
- **Hinweis:** Die Befestigung des Scharniers in der Tür ist material- und qualitätsabhängig zu wählen und mittels geeignetem Test abzusichern

**Topf TH 52**  
zum Anschrauben

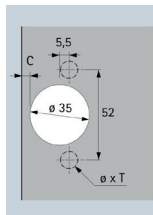
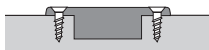

Anschlag	VE	Artikel-Nr	€uro per 100
Eckanschlag	50	326520	595,92
Mittelanschlag	50	326526	622,76
Innenanschlag	50	326530	649,58



**Eckanschlag**

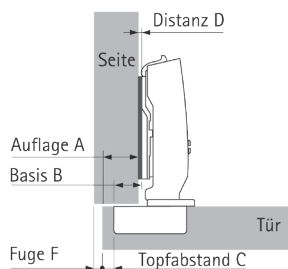

**Mittelanschlag**

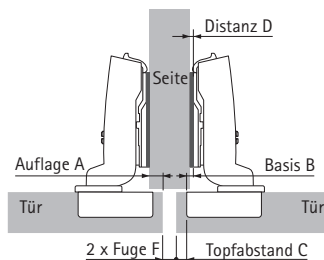

**Innenanschlag**

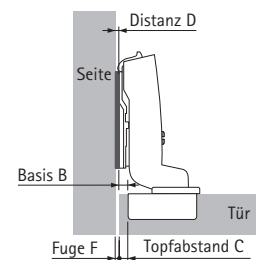





### Sensys 8639i W30 TH 52

#### Mit integrierter Dämpfung

- Automatikscharnier mit Aufklipstechnik
- Qualitätseinstufung nach EN 15570, Level 3
- Für Korpuswinkel 30°
- Für Türdicke 15 - 28 mm
- Topf-Ø 35 mm, Topftiefe 12,9 mm
- Integrierte Auflagenverstellung + 2 mm / - 2 mm
- Integrierte Tiefenverstellung + 3 mm / - 2 mm
- Höhenverstellung über Montageplatte

Topf TH 52 zum Anschrauben

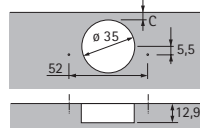
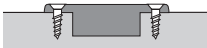

Anschlag	Basis mm	VE	Artikel-Nr	€uro per 100
Eckanschlag	B 2	50	326428	948,68
Innenanschlag	B 16	50	326420	939,70



Eckanschlag Basis B 2 mm

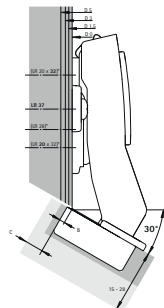

Innenanschlag Basis B -16 mm

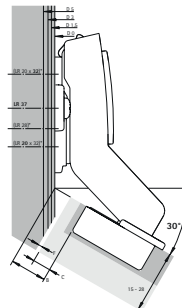

### Sensys 8639i W45 TH 52

#### mit integrierter Dämpfung

- Automatikscharnier mit Aufklipstechnik
- Qualitätseinstufung nach EN 15570, Level 3
- Für Korpuswinkel 45°
- Für Türdicke 15 - 28 mm
- Topf-Ø 35 mm, Topftiefe 12,9 mm
- Integrierte Auflagenverstellung + 2 mm / - 2 mm
- Integrierte Tiefenverstellung + 3 mm / - 2 mm
- Höhenverstellung über Montageplatte

Topf TH 52 zum Anschrauben

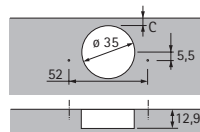
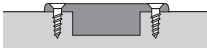

Anschlag	Basis mm	VE	Artikel-Nr	€uro per 100
Eckanschlag	B 9	50	326449	948,68
Eckanschlag	B-2	50	326435	948,68
Innenanschlag	B-25	50	326442	939,70



Eckanschlag Basis B 9 mm

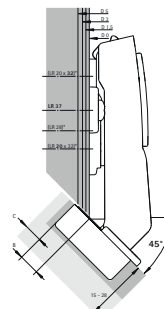

Eckanschlag Basis B -2 mm

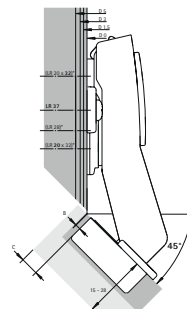

Innenanschlag Basis B -25 mm

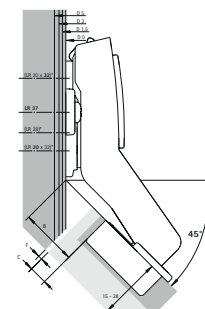

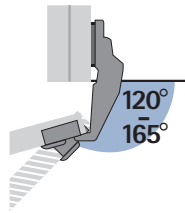
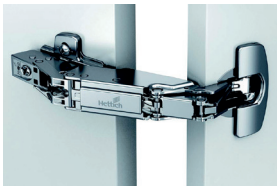

### Sensys 165° Scharnier mit Dämpfung

- Automatikscharnier mit Aufklipstechnik
- Qualitätseinstufung nach EN 15570, Level 3
- Für Türdicke 15 - 32 mm
- Topf-Ø 35 mm
- Topftiefe 11,7 mm
- Integrierte Auflagenverstellung + 2 mm / - 2 mm
- Integrierte Tiefenverstellung + 3 mm / - 2 mm
- Höhenverstellung über Montageplatte
- Öffnungswinkel durch optionales Zubehör reduzierbar
- Null-Einsprungscharnier

**Topf T 52**  
zum Anschrauben

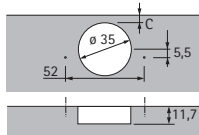
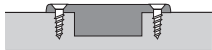

**Topf THS 55**  
Schnellmontage  
FIX

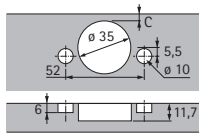

**Topf T 52**  
zum Anschrauben

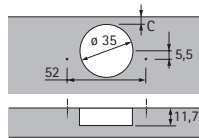

**Topf THS 55**  
Schnellmontage  
FIX

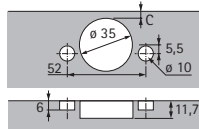
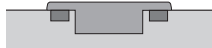

Anschlag	VE	Artikel-Nr	€uro per 100
Eckanschlag	50	349000	812,54
Mittelanschlag	50	349007	836,12

Anschlag	VE	Artikel-Nr	€uro per 100
Eckanschlag	50	349003	893,18
Mittelanschlag	50	349010	916,78

#### ohne Dämpfung

Anschlag	VE	Artikel-Nr	€uro per 100
Eckanschlag	50	349022	707,72
Mittelanschlag	50	349025	731,30

Anschlag	VE	Artikel-Nr	€uro per 100
Eckanschlag	50	349024	788,34
Mittelanschlag	50	349027	811,92



### Öffnungsdämpfung für Sensys Weitwinkelscharnier

- Einsetzbar mit Sensys Weitwinkelscharnieren mit integrierter Dämpfung
- Nicht kombinierbar mit Öffnungswinkelbegrenzer
- Kunststoff, anthrazit

Anschlag	VE	Artikel-Nr	€uro per 100
Eckanschlag	50	318552	54,82
Innenanschlag	50	318555	54,82

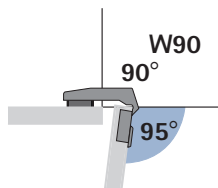

### Sensys 8639i W90 TH 52 mit integrierter Dämpfung

- Automatikscharnier mit Aufklipstechnik und integrierter Dämpfung
- Qualitätseinstufung nach EN 15570, Level 3
- Für Korpuswinkel 90°
- Für Türdicke 15 - 28 mm
- Topf-Ø 35 mm
- Topftiefe 12,9 mm
- Integrierte Verstellung für den Türversprung + 1 mm / - 2 mm
- Integrierte Fugenverstellung + 3 mm / - 2 mm
- Höhenverstellung über Montageplatte

**Topf TH 52**  
zum Anschrauben

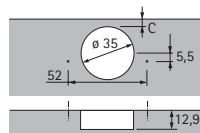

Anschlag	VE	Artikel-Nr	€uro per 100
Innenanschlag	50	326457	948,68



### **Anschraub-Kreuzmontageplatten**

#### **„Hettich Top“ für Eckanschläge**

- Lochabstand 32 mm
- Exzenter-Höhenverstellung  $\pm 2$  mm
- Mit vormontierten Spezialschrauben und Kunststoffmuffen für Bohrungen  $\varnothing 5 \times 12$  mm
- Für Sensys und Intermat

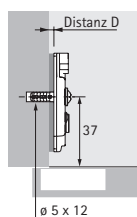

Distanz mm	VE	Artikel-Nr	€uro per 100
0,0	50	325479	96,08
1,5	50	325483	96,08
3,0	50	325487	105,24
5,0	50	325491	125,82



### **Patentierte Anschraub-Kreuzmontageplatten**

#### **„Hettich Direkt“ für Eck- und Mittelanschläge**

- Ab 15 mm Seitenstärke möglich
- Lochabstand 32 mm
- Exzenter-Höhenverstellung  $\pm 2$  mm
- Mit vormontierten Pilotzapfen und asymmetrisch angeordneten Spezialschrauben für Bohrungen  $\varnothing 5 \times 7,5$  mm
- Für Sensys und Intermat

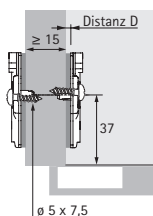

Distanz mm	VE	Artikel-Nr	€uro per 100
0,0	50	326077	96,08
1,5	50	326078	96,08
3,0	50	326079	105,24
5,0	50	326080	125,82

### **Anschraub-Kreuzmontageplatten für Eckanschläge**

- Lochabstand 32 mm
- Exzenter-Höhenverstellung  $\pm 2$  mm
- Mit vormontierten Euroschrauben für Bohrungen  $\varnothing 5 \times 12$  mm
- Für Sensys und Intermat

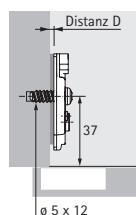

Distanz mm	VE	Artikel-Nr	€uro per 100
0,0	50	325495	94,92
1,5	50	325498	94,92
3,0	50	325501	104,10
5,0	50	325504	124,68

### **Anschraub-Kreuzmontageplatten**

#### **„Hettich Top“ für Eckanschläge**

- Lochabstand 32 mm
- Exzenter-Höhenverstellung  $\pm 2$  mm
- Mit vormontierten Spanlattenschrauben für Bohrungen max.  $\varnothing 2,5$  mm
- Für Sensys und Intermat

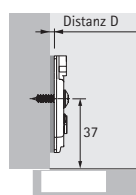

Distanz mm	VE	Artikel-Nr	€uro per 100
0,0	50	325505	96,08
1,5	50	325506	96,08
3,0	50	325507	105,24
5,0	50	325508	125,82

### Paralleladapter für Kreuzmontageplatten

- Zur Erhöhung der Montageplattendistanz um maximal 22 mm
- Inkl. Befestigungsschraube
- Ein Probeanschlag wird empfohlen
- Zinkdruckguss, vernickelt

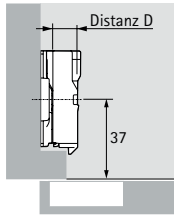
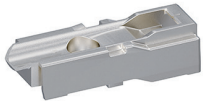

Distanz mm	VE	Artikel-Nr	€uro per 100
8,0	50	326076	196,86
12,0	50	326074	208,42
22,0	50	326075	220,02



### Kreuzmontageplatte zum Anschrauben System 9000

- Für Senkkopfholzschrauben Ø 4,5 x 16 mm
- Lochabstand 32 mm
- Langloch-Höhenverstellung ± 2 mm
- Stahl, vernickelt (D0 - D5)
- Zinkdruckguss, vernickelt (D8, D11)

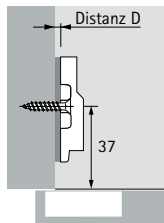

Distanz mm	VE	Artikel-Nr	€uro per 100
0,0	50	325509	48,06
1,5	50	325510	48,06
3,0	50	310733	57,20
5,0	50	325511	77,80

### Winkeladapter für Kreuzmontageplatten

- Zur Realisierung von Winkelanschlägen
- Winkeladapter 5° kann auf die anderen Winkeladapter gestapelt werden
- Ein Probeanschlag wird empfohlen
- Zinkdruckguss, vernickelt



Winkel °	VE	Artikel-Nr	€uro per 100
5	50	327105	150,54
10	50	327102	162,12
15	50	327103	173,68
20	50	327104	196,86

### Abdeckkappe für Sensys Scharnierarm

- Stahl, vernickelt



Ausführung	VE	Artikel-Nr	€uro per 100
Neutral	50	324887	19,96
Geprägt mit Hettich Logo	50	324886	19,96

### Abdeckkappe für Sensys u. Interpat 9930 mit Topf Scharnierarm

- Stahl, vernickelt

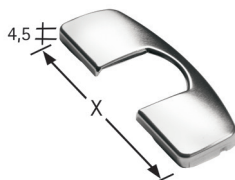

Ausführung	VE	Artikel-Nr	€uro per 100
Für TH52 / TH53 / TH54	50	324889	25,66
Für TB 52 / TB 53	50	324888	25,66

Abdeckkappen mit individuellem Aufdruck auf Anfrage lieferbar!





### CLIP top BLUMOTION mit integrierter Dämpfung

- Öffnungswinkel 110°
- 3-dimensionale Verstellung
- Die Dämpfung passt sich an Türgröße, Türgewicht und Schließgeschwindigkeit an
- BLUMOTION ist werkzeuglos über einen Hebel auf dem Scharniertopf deaktivierbar

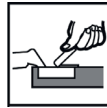

Anschlag	VE	Artikel-Nr	€uro per 100
<b>Topf Inserta</b>			
Eckanschlag	50	358324	465,38
Mittelanschlag	50	358326	492,28
Innenanschlag	50	358328	497,66

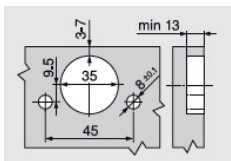

Topf Inserta

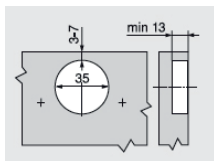

Topf Schrauben

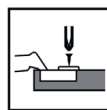

Anschlag	VE	Artikel-Nr	€uro per 100
<b>Topf Schrauben</b>			
Eckanschlag	50	358325	390,20
Mittelanschlag	50	358327	417,10
Innenanschlag	50	358329	422,48

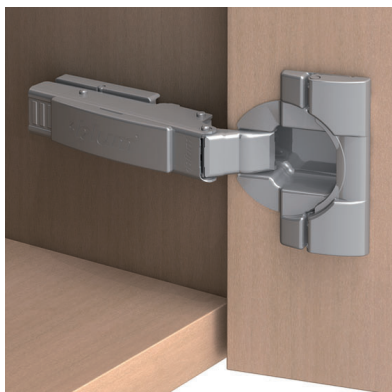

### CLIP top ohne integrierter Dämpfung

- Öffnungswinkel 110°
- 3-dimensionale Verstellung
- Optisch wie Clip top BLUMOTION jedoch ohne Dämpfung deshalb ideal bei gemeinsamer Verwendung mit Clip top BLUMOTION (z.B. bei Schranktüren mit 4 Bändern von denen 2 Bänder mit integrierter Dämpfung ausreichend sind)



Anschlag	VE	Artikel-Nr	€uro per 100
<b>Topf Inserta</b>			
Eckanschlag	50	358317	268,76
Mittelanschlag	50	358319	294,92
Innenanschlag	50	358321	300,18

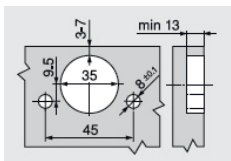

Topf Inserta

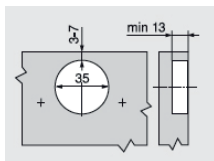

Topf Schrauben

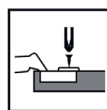

Anschlag	VE	Artikel-Nr	€uro per 100
<b>Topf Schrauben</b>			
Eckanschlag	50	358318	195,56
Mittelanschlag	50	358320	221,76
Innenanschlag	50	358322	226,98

Eckanschlag

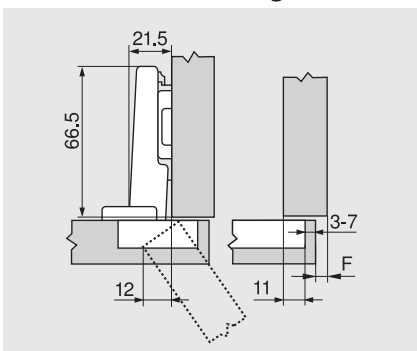

Mittelanschlag

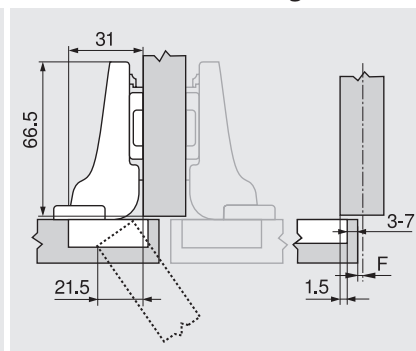

Innenanschlag

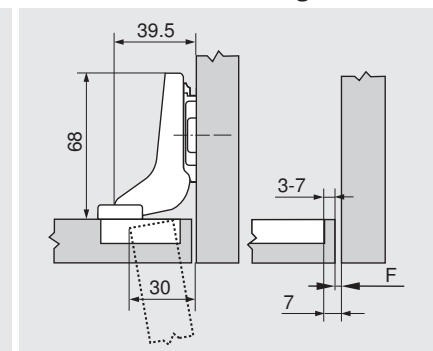

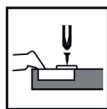

### Clip top BLUMOTION 0 – Einsprungscharnier 155° mit integrierter Dämpfung

- Öffnungswinkel 155°
- 0 – Einsprung bei Eckanschlag (für Schränke mit Innen- oder Tablarauszügen)
- 3-dimensionale Fronteinstellung
- Komfortable Tiefeneinstellung über Gewindeschnecke
- Bei Inserta zusätzliche werkzeuglose Montage des Topfes
- Blumotion kann werkzeuglos deaktiviert werden

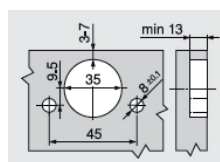

Topf Inserta

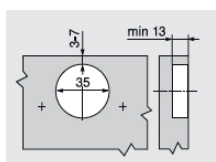

Topf Schrauben

Anschlag	VE	Artikel-Nr	€uro per 100
<b>Topf Inserta</b>			
Eckanschlag	125	359486	814,50
Mittelanschlag	25	359654	979,86

Anschlag	VE	Artikel-Nr	€uro per 100
<b>Topf Schrauben</b>			
Eckanschlag	125	358933	985,48
Mittelanschlag	25	359499	1207,06



### Innenanschlag: Scharniere für Mittelanschlag und 9 mm erhöhte Montageplatte verwenden

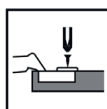
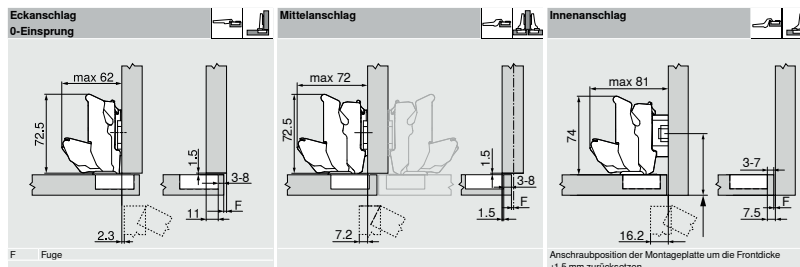

### CLIP top 170° Scharnier ohne integrierter Dämpfung

- Ganzmetallscharnier, vernickelt
- Öffnungswinkel 170°
- 3-dimensionale Frontverstellung
- Komfortable Tiefenverstellung über Gewindeschnecke
- Werkzeuglose Montage und Demontage der Front am Korpus
- Bei **Inserta** zusätzlich werkzeuglose Montage des Topfes

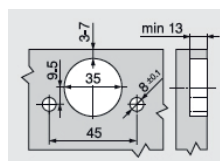

Topf Inserta

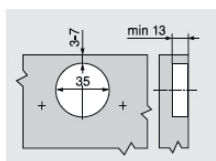

Topf Schrauben

Anschlag	VE	Artikel-Nr	€uro per 100
<b>Topf Inserta</b>			
Eckanschlag	125	357303	627,50
Mittelanschlag	125	357304	813,52

Anschlag	VE	Artikel-Nr	€uro per 100
<b>Topf Schrauben</b>			
Eckanschlag	125	357311	628,68
Mittelanschlag	125	357312	877,94



### Innenanschlag: Scharniere für Mittelanschlag und 9 mm erhöhte Montageplatte verwenden

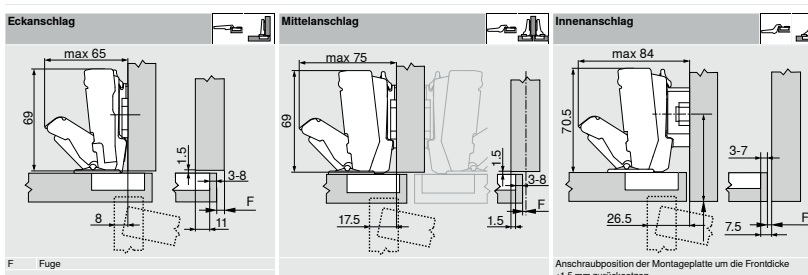

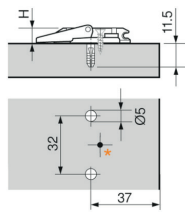
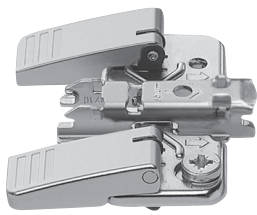

### INSERTA-Kreuzmontageplatte

- Material: Stahl, Spannbügel Zinkdruckguss, vernickelt
- Werkzeuglose Montage
- Mit Selbsteinzug-Technik

Distanz	Höhe	VE	Artikel-Nr	€uro per 100
0 mm	8,5 mm	50	357317	124,96
3 mm	11,5 mm	50	357431	133,92

\*Bei Weitwinkelscharnieren wird eine zusätzliche Schraube empfohlen

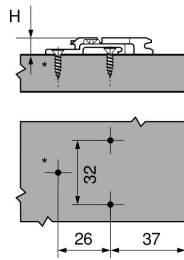
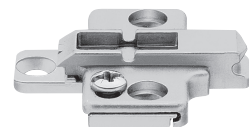

### Kreuzmontageplatte

- Material: Zink, vernickelt
- Montage mit Spanplattenschrauben Ø 3,5 mm und Ø 4 mm

Distanz	Höhe	VE	Artikel-Nr	€uro per 100
0 mm	8,5 mm	50	357318	86,38
3 mm	11,5 mm	50	357319	99,46
9 mm	17,5 mm	50	357320	139,40

\*Bei Weitwinkelscharnieren wird eine zusätzliche Schraube empfohlen

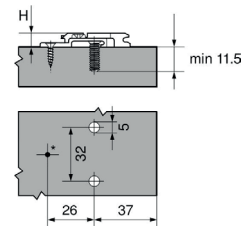
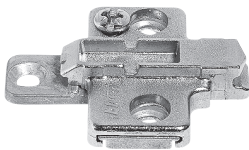

### Kreuzmontageplatte

- Material: Zink, vernickelt
- Montage mit Systemschrauben Ø 6 mm

Distanz	Höhe	VE	Artikel-Nr	€uro per 100
0 mm	8,5 mm	50	357324	91,50
3 mm	11,5 mm	50	357325	99,46
6 mm	14,5 mm	50	357326	130,68
9 mm	17,5 mm	50	357327	139,40
<b>passende Schrauben</b>				<b>per 100</b>
Systemschraube 6x11,5 mm			1000 358338	3,84
Systemschraube 6x13,0 mm			1000 358339	4,22

\*Bei Weitwinkelscharnieren wird eine zusätzliche Schraube empfohlen

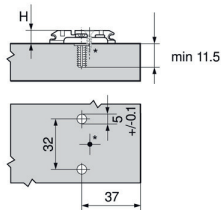
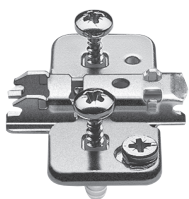

### Exzenter Kreuzmontageplatte

- Material: Stahl, vernickelt
- Montage mit vormontierten Spezialschrauben und Spreizdübeln

Distanz	Höhe	VE	Artikel-Nr	€uro per 100
0 mm	8,5 mm	50	357322	81,46

\*Bei Weitwinkelscharnieren wird eine zusätzliche Schraube empfohlen

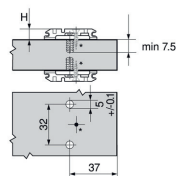
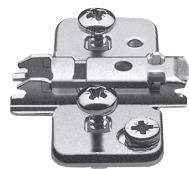

### Exzenter Kreuzmontageplatte für Zwillinganschlagn

- Material: Stahl, vernickelt
- Montage mit vormontierten Spezialschrauben und Spreizdübeln

Distanz	Höhe	VE	Artikel-Nr	€uro per 100
0 mm	8,5 mm	50	357444	76,32

\*Bei Weitwinkelscharnieren wird eine zusätzliche Schraube empfohlen

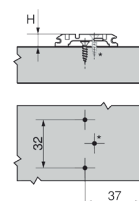
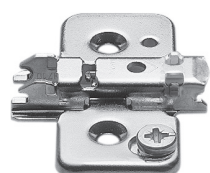

### Exzenter Kreuzmontageplatte

- Material: Stahl, vernickelt
- Montage mit Spanplattenschrauben Ø 3,5 oder Ø 4 mm

Distanz	Höhe	VE	Artikel-Nr	€uro per 100
0 mm	8,5 mm	50	357321	67,56

\*Bei Weitwinkelscharnieren wird eine zusätzliche Schraube empfohlen



### Schnellmontage-Topfscharnier 110°

#### Sensys 8645i in obsidianschwarz

- Mit integrierter Dämpfung
- Automatikscharnier mit Aufklipstechnik
- Türdicke 15 – 24 mm
- Integrierte Auflagenverstellung + 2 mm
- Integrierte Tiefenverstellung + 3 mm / - 2 mm
- Höhenverstellung über Montageplatte
- Topf – Ø 35 mm
- Topftiefe 12,8 mm

Topf TH 52 zum Anschrauben

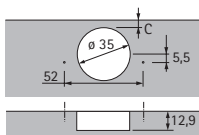

Anschlag	VE	Artikel-Nr	€uro per 100
Eckanschlag	50	323697	500,60
Mittelschlag	50	323698	532,78
Innenanschlag	50	323699	564,96



### Linear-Montageplatten System 8099

#### mit Exzenter-Höhenverstellung in obsidianschwarz

- Zum Anschrauben
- Für Senkkopfschrauben Ø 3,5 x 16 mm
- Exzenter-Höhenverstellung + 2 mm
- Lochreihenabstand 20 mm



Distanz mm	VE	Artikel-Nr	€uro per 100
1,5	50	311160	183,94
3,0	50	311166	194,92



### CLIP top Blumotion Scharnier 110°

#### onyxschwarz

- Mit integrierter Dämpfung
- 3-dimensionale Fronteinstellung
- Blumotion ist werkzeuglos deaktivierbar



Anschlag	VE	Artikel-Nr	€uro per 100
Eckanschlag	250	358618	548,96
Mittelschlag	250	358780	585,02
Innenanschlag	250	360224	592,26

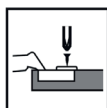
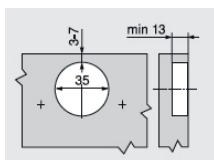

Topf Schrauben

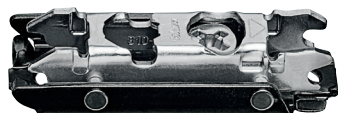

### Gerade Exzenter-Montageplatte

#### onyxschwarz

- Montageplatte mit Spanplattenschrauben Ø 3,5 x 16 mm
- Mit Exzenterhöhenverstellung + 2 mm

Distanz	VE	Artikel-Nr	€uro per 100
0 mm	500	324645	87,52
3 mm	500	324646	98,16

\*Bei Weitwinkelscharnieren wird eine zusätzliche Schraube empfohlen





### Schnellmontage-Topfscharnier für Push to open

ohne Schließautomatik, Öffnungswinkel 110°

- Scharnier mit Aufklipstechnik
- Zum Beispiel für Push to open Anwendungen
- Qualitätseinstufung nach EN 15570, Level 3
- Türdicke 15 – 24 mm
- Topf – Ø 35 mm
- Topftiefe 12,9 mm
- Integrierte Auflagenverstellung + 2 mm / - 2 mm
- Integrierte Tiefenverstellung + 3 mm / - 2 mm
- Höhenverstellung über Montageplatte
- Material Scharnierarm: Stahl, vernickelt
- Material Scharnertopf: Stahl, vernickelt

**Topf T 52**  
zum Anschrauben

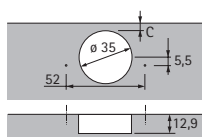

**Topf THS 55**  
Schnellmontage  
FIX

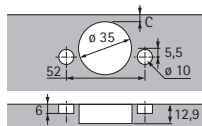

Anschlag	VE	Artikel-Nr	€uro per 100
Eckanschlag	50	326575	342,66
Mittelanschlag	50	326581	369,48
Innenanschlag	50	326587	396,32

Anschlag	VE	Artikel-Nr	€uro per 100
Eckanschlag	50	326577	419,46
Mittelanschlag	50	326583	446,30
Innenanschlag	50	326589	473,10



### Clip top 110° ohne Feder für TIP-ON



- Ganzmetallscharnier, vernickelt
- Öffnungswinkel 110°
- 3-dimensionale Frontverstellung
- Komfortable Tiefenverstellung über Gewindeschnecke
- Werkzeuglose Montage und Demontage der Front am Korpus
- Bei INSERTA zusätzlich werkzeuglose Montage des Topfes

**Topf Inserta**

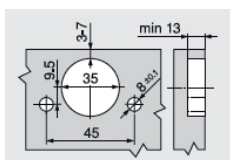
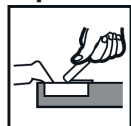

Anschlag	VE	Artikel-Nr	€uro per 100
Eckanschlag	50	314333	268,76
Mittelanschlag	50	314351	294,92
Innenanschlag	50	314366	300,18

**Topf Schrauben**

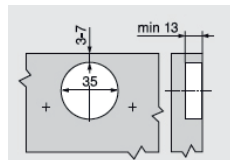
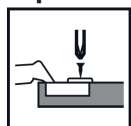

Anschlag	VE	Artikel-Nr	€uro per 100
Eckanschlag	50	314311	195,56
Mittelanschlag	50	314336	297,18
Innenanschlag	50	314353	226,98



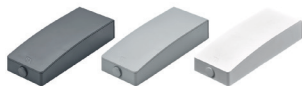

### Push to open Silent für Drehtüren zum Anschrauben

- Set bestehend aus: 1 Stück Push to open Silent, 1 Beutel mit Befestigungselementen, Montageanleitung

Farbe	VE	Artikel-Nr	€uro per 100
grau	1	322203	3313,96
weiß	1	322292	3313,96



### TIP-ON für Türen mit Magnet - Kurzversion

- Für aufschlagende Fronten bis Fronthöhe 1300 mm
- Zum Einbohren oder in Kombination mit Adapterplatten
- Ausstoßweg ca. 17 mm
- Einstellung + 4 mm / - 1 mm



Farbe	VE	Artikel-Nr	€uro per 100
platingrau	50	314001	486,36
seidenweiß	50	314019	664,74



### Gerade Adapterplatte - Kurzversion

- Montage mit Spanplattenschrauben Ø 3,5 oder 4,0 mm
- Alternative Montage mit Systemschrauben

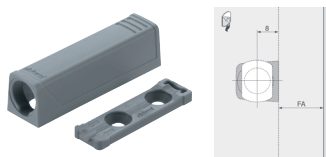

Farbe	VE	Artikel-Nr	€uro per 100
platingrau	250	314102	148,20
seidenweiß	250	314111	148,20



### TIP-ON für Türen mit Magnet - Langversion

- Für aufschlagende Fronten ab Fronthöhe 1300 mm
- Zum Einbohren oder in Kombination mit Adapterplatten
- Ausstoßweg ca. 38 mm
- Einstellung + 4 mm / - 1 mm



Farbe	VE	Artikel-Nr	€uro per 100
platingrau	50	314050	610,28
seidenweiß	50	314054	610,28

### TIP-ON für Türen mit Puffer - Langversion

Farbe	VE	Artikel-Nr	€uro per 100
platingrau	250	314101	656,32
seidenweiß	250	365025	656,32



### Gerade Adapterplatte - Langversion

- Montage mit Spanplattenschrauben Ø 3,5 oder 4,0 mm
- Alternative Montage mit Systemschrauben

Farbe	VE	Artikel-Nr	€uro per 100
platingrau	250	314420	108,42
seidenweiß	250	314421	148,20

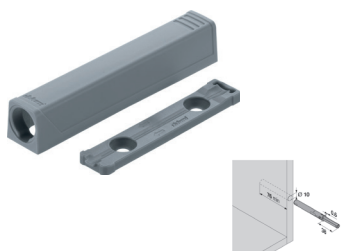

### Türanschlagdämpfer zum Eindrücken 6 mm

- Für Bohrung  $\varnothing 6 \times 7$  mm
- Kunststoff

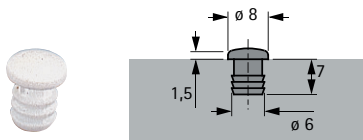

Farbe	VE	Artikel-Nr	€uro per 100
weiß	1000	332720	15,46
beige	1000	332722	15,46

### Türanschlagdämpfer zum Eindrücken 5 mm

- Für Bohrung  $\varnothing 5 \times 5,5$  mm
- Kunststoff

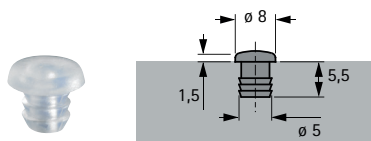

Farbe	VE	Artikel-Nr	€uro per 100
transparent	1000	370225	16,32

### Türanschlagdämpfer zum Aufkleben 8 mm

- Selbstklebend
- Kunststoff

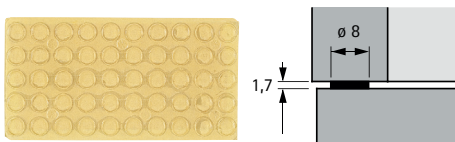

Farbe	VE	Artikel-Nr	€uro per 100
transparent	50	333615	11,42

### Puffer zum Einbohren

- Zur Geräuschdämpfung von Möbeltüren
- Frontspalt 2 mm
- Kunststoff
- 2-teilig
- Bohrung  $\varnothing 8 \times 10$  mm

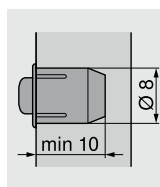

Ausführung	VE	Artikel-Nr	€uro per 100
grau / weiß	1000	357449	26,84

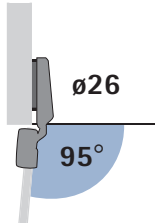
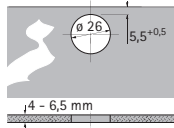

**Topf T 1**  
zum Anschrauben



### Schnellmontage-Glastürscharnier Intermat 9904 T1

Öffnungswinkel 95°

- Automatscharnier mit Aufklipstechnik
- Qualitätseinstufungen nach EN 15570, Level 2
- Für Glasdicke 4,0 - 6,5 mm
- Topf-Ø 26 mm
- Integrierte Auflagenverstellung + 2 mm / - 2 mm
- Integrierte Tiefenverstellung + 2,5 mm / - 1,5 mm
- Höhenverstellung über Montageplatte
- Material Scharnierarm: Zinkdruckguss, vernickelt
- Material Scharniertopf: Kunststoff, schwarz



Anschlag	VE	Artikel-Nr	€uro per 100
Eckanschlag	50	330398	380,94
Mittelanschlag	50	353023	405,10
Innenanschlag	50	353024	410,68



Bei Glasdicken von 5,5 - 6,5 mm bitte Befestigungsschrauben 349899 separat bestellen.

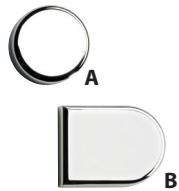

### Zierkappe für Glastürscharnier 9904

Oberfläche	VE	Artikel-Nr	€uro per 100
<b>Zierkappe A</b>			
matt, vernickelt	50	352387	261,38
<b>Zierkappe B</b>			
matt, vernickelt	50	330101	288,56



### CLIP top-Glastürscharnier CRISTALLO 110°

mit integrierter Blumotion

- Kein Türeinsprung bei Eckanschlag
- Für Glas- und Spiegeltüren
- 3-dimensionale Fronteinstellung



CLIP top	VE	Artikel-Nr	€uro per 100
mit Blumotion	125	359687	1349,68



**Achtung:** Es wird empfohlen die Verklebung durch einen erfahrenen Glasverarbeiter vornehmen zu lassen.



Topfplatte für Glas/Spiegel	VE	Artikel-Nr	€uro per 100
matt, vernickelt	25	360038	534,92

### Sensys 8638i für Aluminiumrahmentüren TA 32

Öffnungswinkel 95°

- Automatscharnier mit Aufklipstechnik und integrierter Dämpfung
- Qualitätseinstufung nach EN 15570, Level 3
- Für 19 mm breite Aluminiumrahmenprofile
- Integrierte Auflagenverstellung + 2 mm / - 2 mm
- Integrierte Tiefenverstellung + 3 mm / - 2 mm
- Höhenverstellung über Montageplatte
- Material Scharnierarm: Stahl, vernickelt
- Material Scharniertopf: Zinkdruckguss, vernickelt
- Inkl. 2 Befestigungsschrauben

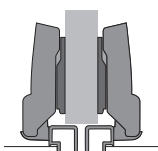

Anschlag	VE	Artikel-Nr	€uro per 100
Eckanschlag	50	326384	666,88
Mittelanschlag	50	326385	696,90
Innenanschlag	50	326386	726,92







### Elektromechanisches Öffnungssystem für Kühlschränke

- Qualitätseinstufungen in Anlehnung an EN 15570, Level 3
- Zum Verbau im Kühlschrankumbau (500 - 600 mm Breite)
- Zur Befestigung mit Spanplatten

Artikel	VE	Artikel-Nr	€uro per Stck
Easys	1	330228	495,69



### Topfscharnier für Kühlschränkelemente

- Montage direkt auf Türe
- Topf- Ø 30 mm
- Für Kühlschränke von den Herstellern: Bosch, Siemens, Neff, Constructa, Vorwerk und AEG

Artikel	VE	Artikel-Nr	€uro per Stck
Topf zum Anschrauben	20	336105	36,36

### Spezialscharnier ET 582 für Kühlschrankumbauten

- Komplett mit Montageplatte und aufgeklipster Kunststoff-Distanzplatte
- Für Türdicken ab 16 mm
- Öffnungswinkel 95°
- Mit Schließautomatik
- Integrierte Auflagenverstellung ± 1 mm
- Tiefenverstellung ± 3 mm
- Topf- Ø 35 mm



Artikel	VE	Artikel-Nr	€uro per 100
Scharnier ET 582	10	333607	1388,82



### Schleppbeschlag für Kühlschrankumbauten

- Einsetzbar für Einbaukühlschränke
- Ermöglicht das gleichzeitige Öffnen von Möbel- und Kühlschranktür
- Komplett-Set inkl. Führungsschiene, Kühlschrankadapter und Abdeckkappen
- Kunststoff, weiß



Artikel	VE	Artikel-Nr	€uro per 100
Schleppbeschlag	1 Set	370299	3735,46



### Aufschraubcharnier mit Feder 165-130°

- Für alle Anwendungsbereiche, bei denen keine Topfbohrung möglich ist
- Mit der Einstellschraube ist der Öffnungswinkel bis 130° stufenlos reduzierbar
- Befestigung mit Senkholzschrauben Ø 3,5 x 16 mm oder Ø 3,5 x 13 mm
- Stahl



Artikel	VE	Artikel-Nr	€uro per 100
Aufschraubcharnier	50	359345	1238,82



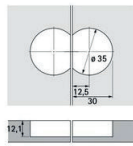

### Klappenscharnier Markant 11

- Für vorliegende Klappen
- Nur in Verbindung mit Klappenhaltern einsetzbar

Oberfläche	VE	Artikel-Nr	€uro per 100
vernickelt	20	358072	1035,66

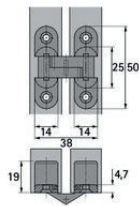

### Scharnier Stabilo 72

- Zum Einfräsen, Fräsdurchmesser 14 mm
- Öffnungswinkel 180°
- Bei Anwendung als Klappenscharnier zusätzlich Klappenhalter verwenden

Oberfläche	VE	Artikel-Nr	€uro per 100
vernickelt	10	333770	2880,98



### Einbohr-Zylinderscharnier Excellent

- Für Türen und Klappen
- Zum Einbohren
- Öffnungswinkel 180°

Ø mm	Oberfläche	VE	Artikel-Nr	€uro per 100
12	Messing, matt	48	330300	547,14
14	Messing, matt	24	330301	840,98
16	Messing, matt	24	330302	1028,06



### Gerollte Stangenscharniere

- 32 mm geöffnete Breite
- Länge 2040 mm
- Schrauben Ø 3,0 mm

Oberfläche	VE	Artikel-Nr	€uro per Stck
Stahl, vernickelt	10	336349	10,60
Edelstahl	10	365282	42,16



### Schrauben mit kleinem Kopf für Stangenscharnier

Oberfläche	Größe mm	VE	Artikel-Nr	€uro per 100
vernickelt	3,0 x 15	1000	372999	2,60





### AVENTOS HK top

- Ideal für Korpshöhen bis 600 mm im Oberschrank

Leistungsfaktor (LF) = Korpshöhe (KH) mm x Frontgewicht inkl. doppeltes Griffgewicht (kg)			
LF 420 - 1610	LF 930 - 2800	LF 1730 - 5200	LF 3200 - 9000
361934	361938	361939	361982



### AVENTOS HK top Kraftspeicher - Set

**Bestehend aus:**

- 2 x Kraftspeicher symmetrisch mit Spanplattenschrauben inkl. Positionsfindung
- Max. Frontgewicht 18 kg bei zwei Kraftspeichern

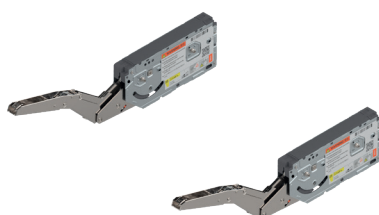

Leistungsfaktor	Öffnungswinkel	VE	Artikel-Nr	€uro per 100
420 - 1610	107°	1	361934	5783,42
930 - 2800	107°	1	361938	5783,42
1730 - 5200	107°	1	361939	5811,66
3200 - 9000	107°	1	361982	6799,92

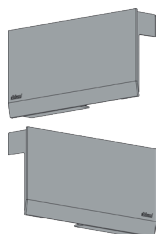

### AVENTOS HK top Abdeckkappen - Set

- Oberfläche Kunststoff, hellgrau, seidenweiß

**Bestehend aus:**

- 1 x Abdeckkappe groß links / rechts,
- 2 x Abdeckkappe klein

Artikel	Farbe	VE	Artikel-Nr	€uro per 100
Abdeckkappen	hellgrau	1	336419	832,50
Abdeckkappen	seidenweiß	1	336420	911,56



### AVENTOS HK top Frontbefestigungs - Set

- vernickelt

**Bestehend aus:**

- 2 x Frontbefestigung symmetrisch

Frontbefestigung	VE	Artikel-Nr	€uro per 100
Holzfronten und breite Alurahmen	1	357556	355,92
Schmale Alurahmen	1	357561	1557,60



### AVENTOS HK top - TIP ON

- Ideal für Korpshöhen bis 600 mm im Oberschrank

Leistungsfaktor (LF) = Korpshöhe (KH) mm x Frontgewicht inkl. doppeltes Griffgewicht (kg)			
LF 420 - 1610	LF 930 - 2800	LF 1730 - 5200	LF 3200 - 9000
316789	316788	361787	361786



### AVENTOS HK top - TIP ON Kraftspeicher - Set

**Bestehend aus:**

2 x Kraftspeicher symmetrisch mit Spanplattenschrauben inkl. Positionsfindung

- Max. Frontgewicht 18 kg bei zwei Kraftspeichern

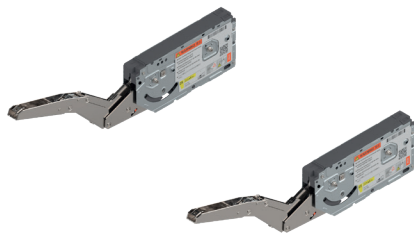

Leistungsfaktor	Öffnungswinkel	VE	Artikel-Nr	€uro per 100
420 - 1610	107°	1	316789	6206,98
930 - 2800	107°	1	316788	6206,98
1730 - 5200	107°	1	316787	6602,30
3200 - 9000	100°	1	316786	7590,58

### AVENTOS HK top Abdeckkappen - Set

- Oberfläche Kunststoff, hellgrau, seidenweiß

**Bestehend aus:**

1 x Abdeckkappe groß links / rechts, 2 x Abdeckkappe klein

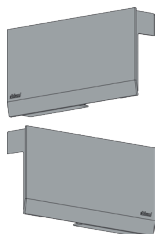

Artikel	Farbe	VE	Artikel-Nr	€uro per 100
Abdeckkappen	hellgrau	1	336419	832,50
Abdeckkappen	seidenweiß	1	336420	911,56

### AVENTOS HK top Frontbefestigungs - Set

- vernickelt

**Bestehend aus:**

2 x Frontbefestigung symmetrisch



Frontbefestigung	VE	Artikel-Nr	€uro per 100
Holzfronten und breite Alurahmen	1	357556	355,92
Schmale Alurahmen	1	357561	1557,60

### TIP-ON für Türen mit Magnet Langversion

- Zum Einbohren oder in Kombination mit Adapterplatten
- Ausstoßweg ca. 38 mm
- Einstellung + 4 mm / - 1 mm



Farbe	VE	Artikel-Nr	€uro per 100
platingrau	100	314050	610,28
seidenweiß	100	314054	610,28

### Gerade Adapterplatte - Langversion

- Montage mit Spanplattenschrauben Ø 3,5 oder 4,0 mm
- Alternative Montage mit Systemschrauben

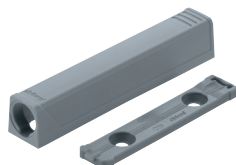

Farbe	VE	Artikel-Nr	€uro per 100
platingrau	50	314420	108,42
seidenweiß	50	314421	148,20





### AVENTOS HK-XS

- Gut geeignet für Oberschrank und Hochschrank
- Korpushöhe ab 240 mm bis 600 mm
- Lichte Tiefe von mind. 125 mm
- Schließt sanft und leise, dank Kombination mit CLIP top BLUMOTION-Scharnieren
- Ausgewogener Bewegungskomfort durch geringe Betätigungskräfte, stufenlosem Stopp und BLUMOTION
- Einfache, nahezu werkzeuglose Montage und komfortable Einstellung
- Symmetrischer Kraftspeicher – einseitig oder beidseitig einsetzbar
- Hochwertiges Design



**Leistungsfaktor LF = Korpushöhe KH (mm) x Frontgewicht inkl. doppeltes Griffgewicht (kg)**

LF 200-1000	LF 500-1500	LF 800-1800
316818	316832	316841



### AVENTOS HK-XS Kraftspeicher

Artikel	Öffnungswinkel °	VE	Artikel-Nr	€uro per 100
Kraftspeicher	105	5	316818	1283,52
Kraftspeicher	105	5	316832	1283,52
Kraftspeicher	105	5	316841	1283,52

### AVENTOS HK-XS Korpusbefestigung

vernickelt



Korpusbefestigung	VE	Artikel-Nr	€uro per 100
zum Anschrauben	20	316915	91,00

### AVENTOS HK-XS Frontbefestigung

vernickelt



Frontbefestigung	VE	Artikel-Nr	€uro per 100
für Holzfronten + breite Alurahmen	20	316856	67,50
für schmale Alurahmen	20	316913	473,96

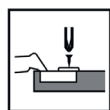
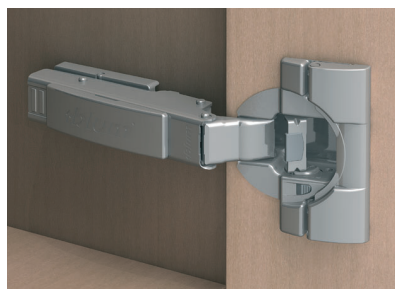

### CLIP top BLUMOTION

Kröpfung Topf Inserta	VE	Artikel-Nr	€uro per 100
Eckanschlag	50	358324	465,38

Kröpfung Topf Schrauben	VE	Artikel-Nr	€uro per 100
Eckanschlag	50	358325	390,20

### AVENTOS HK-XS Montageplatte



Artikel	VE	Artikel-Nr	€uro per 100
Montageplatte	500	311645	79,66

### AVENTOS HK-XS TIP-ON

Leistungsfaktor LF = Korpushöhe KH (mm) x Frontgewicht inkl. doppeltes Griffgewicht (kg)		
LF 180-800	LF 500-1200	LF 800-1600
316843	316844	316851



### AVENTOS HK-XS Kraftspeicher

Artikel	Öffnungswinkel °	VE	Artikel-Nr	€uro per 100
Kraftspeicher	105	5	316843	1838,18
Kraftspeicher	105	5	316844	1838,18
Kraftspeicher	105	5	316851	1838,18

### AVENTOS HK-XS Korpusbefestigung

vernickelt



Korpusbefestigung	VE	Artikel-Nr	€uro per 100
zum Anschrauben	20	316915	91,00

### AVENTOS HK-XS Frontbefestigung

vernickelt



Frontbefestigung	VE	Artikel-Nr	€uro per 100
für Holzfronten + breite Alurahmen	20	316856	67,50
für schmale Alurahmen	20	316913	473,96

### Clip top 110° ohne Feder

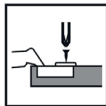

Kröpfung Topf Inserta	VE	Artikel-Nr	€uro per 100
Kröpfung 0 mm	50	314333	268,76

Kröpfung Topf Schrauben	VE	Artikel-Nr	€uro per 100
Kröpfung 0 mm	50	314311	195,56

### AVENTOS HK-XS Montageplatte



Artikel	VE	Artikel-Nr	€uro per 100
Montageplatte	500	311645	79,66

### TIP-ON für Türen mit Magnet - Kurzversion



Farbe	VE	Artikel-Nr	€uro per 100
platingrau	50	314001	486,36

### Gerade Adapterplatte - Kurzversion

• Montage mit Spanplattenschrauben Ø 3,5 oder Ø 4 mm



Farbe	VE	Artikel-Nr	€uro per 100
platingrau	250	314102	148,20

### AVENTOS HF

- 3 Typen von Kraftspeichern genügen, um ein großes Anwendungsspektrum abzudecken



Leistungsfaktor LF = Korpushöhe KH (mm) x Frontgewicht unten und oben inkl. Griff (kg)		
<b>LF 2600-5500</b>	<b>LF 5350-10150</b>	<b>LF 9000-17250</b>
313589	357590	357596



### AVENTOS HF Kraftspeicher - Set

Bestehend aus:

2 x Kraftspeicher symmetrisch, 8 x Spanplattenschrauben Ø 4 x 35 mm



Leistungsfaktor	VE	Artikel-Nr	€uro per 100
2600-5500	1	313589	5494,02
5350-10150	1	357590	5916,26
9000-17250	1	357596	6519,52

### AVENTOS HF Teleskophebel - Set

Bestehend aus:

2 x Teleskophebel symmetrisch



Korpushöhe * mm	VE	Artikel-Nr	€uro per 100
480-570	1	357607	2880,32
560-710	1	357608	3181,98
700-900	1	357610	3785,20
760-1040	1	357614	4237,60

\*) Bei asymmetrischen Fronten "Theoretische Korpushöhe" = Fronthöhe oben FHo (mm) x 2 (inkl. Fugen)

### AVENTOS HF Abdeckkappen - Set

Kunststoff, hellgrau, seidenweiß

Bestehend aus:

je 1 x Abdeckkappe groß links / rechts, 2 x Abdeckkappe rund



Farbe	VE	Artikel-Nr	€uro per 100
hellgrau	1	313785	826,40
seidenweiß	1	316790	916,88

### AVENTOS HF Montageplatte für CLIP top 120° - Scharnier

Topf: Schrauben, Stahltopf ohne Feder



Artikel	VE	Artikel-Nr	€uro per 100
Montageplatte	50	357643	262,06

### AVENTOS HF CLIP top Zwischenscharnier

Topf: Schrauben, Zinktopf ohne Feder



Artikel	VE	Artikel-Nr	€uro per 100
Zwischenscharnier	1	357657	365,10

### AVENTOS HF Montageplatte

für Teleskophebel und Scharniere



Artikel	VE	Artikel-Nr	€uro per 100
Montageplatte	500	311645	79,66

**Zubehör AVENTOS HF für schmale Alurahmen  
symmetrisch / asymmetrisch**



**AVENTOS HF CLIP Adapterplatte für Teleskophebel**

Distanz 0 mm

Artikel	VE	Artikel-Nr	€uro per 100
Adapterplatte	1	357665	806,80



**AVENTOS HF CLIP top 120°- Alurahmen-Scharnier**

Topf: Schrauben, Zinktopf ohne Feder

Artikel	VE	Artikel-Nr	€uro per 100
Scharnier	50	357666	405,66



**AVENTOS HF Montageplatte für CLIP top 120° - Scharnier**

Standard Montageplatten, Distanz abhängig von der Fuge

Artikel	VE	Artikel-Nr	€uro per 100
Montageplatte	500	311645	79,66



**AVENTOS HF CLIP top Alurahmen-Zwischenscharnier**

Topf: Schrauben, Zinktopf ohne Feder

Artikel	VE	Artikel-Nr	€uro per 100
Scharnier	1	357667	400,20

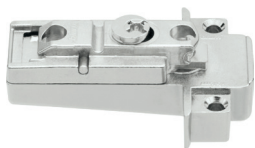

**AVENTOS HF CLIP Adapterplatte-Zwischenscharnier**

symmetrisch

Artikel	VE	Artikel-Nr	€uro per 100
Scharnier	1	357673	355,76



## AVENTOS HL

- Zur Auswahl des richtigen Kraftspeichers benötigen Sie die Korpushöhe und das Gewicht der Front inkl. Griff



	Bestell-Nr. für Korpushöhe mm			
	300-349	350-399	400-550	450-580
Standard	316767	316766	316765	316764
Servo-Drive	311650	316735	316734	316733
<b>Kraftspeicher-Set kg</b>				
357479	1,25-4,25	1,25-2,50		
357480	3,50-7,5	1,75-5,00	1,75-3,50	
357481	6,50-12,00	4,25-9,00	2,75-6,75	2,00-5,25
357482	11,00-20,00	8,00-14,75	5,75-11,75	4,25-9,25
316768		13,50-20,00	10,50-20,00	8,25-16,50

## AVENTOS HL Kraftspeicher - Set

### Bestehend aus:

2 x Kraftspeicher symmetrisch, 10 x Spanplattenschrauben Ø 4 x 35 mm

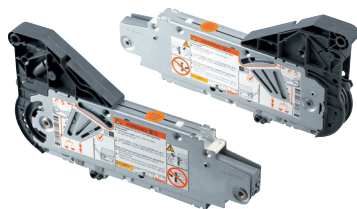

Artikel	VE	Artikel-Nr	€uro per 100
Kraftspeicher-Set	1	357479	6014,96
Kraftspeicher-Set	1	357480	6014,96
Kraftspeicher-Set	1	357481	6618,16
Kraftspeicher-Set	1	357482	6618,16
Kraftspeicher-Set	1	316768	10943,20

## AVENTOS HL Hebelpaket - Set

### Bestehend aus:

je 1 x Hebelpaket links / rechts, 2 x Abdeckkappe für Querstabilisierung oval



Artikel	Korpushöhe mm	VE	Artikel-Nr	€uro per 100
Hebelpaket-Set	300 - 349	1	316767	4249,60
Hebelpaket-Set	350 - 399	1	316766	4430,60
Hebelpaket-Set	400 - 550	1	316765	4611,58
Hebelpaket-Set	450 - 580	1	316764	5094,10

## AVENTOS HL Abdeckkappen - Set

Kunststoff hellgrau, seidenweiß

### Bestehend aus:

je 1 x Abdeckkappe groß links / rechts, 2 x Abdeckkappe rund



Artikel	Farbe	VE	Artikel-Nr	€uro per 100
Abdeckkappen	hellgrau	1	313569	826,40
Abdeckkappen	seidenweiß	1	316762	916,88

## AVENTOS HL Frontbefestigungs - Set

vernickelt



Frontbefestigung	VE	Artikel-Nr	€uro per 100
Holzfronten und breite Alurahmen	1	357556	355,92
Schmale Alurahmen	1	357561	1557,60

## AVENTOS HL Querstabilisierungsstange oval

Aluminium, Ø 16 mm zum Ablängen, 1061 mm



Artikel	VE	Artikel-Nr	€uro per 100
Querstabilisierungsstange	1	357488	1206,46



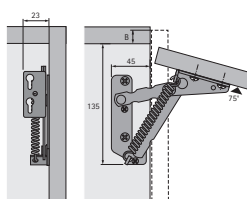

### Clapfenbeschlag Lift Junior 90/140

- Fur Holzfronten oder Holzrahmenfronten
- Clapfenmae: Hohe 200 - 500 mm, Breite 300 - 1000 mm
- Lift Junior 90: Federkraft 90 N  
Max. Clapfengewicht 2 kg
- Lift Junior 140: Federkraft 140 N  
Max. Clapfengewicht 2,5 kg
- Stahl, vernickelt



Artikel	offnungswinkel	VE	Artikel-Nr	uro/Pa per 100
Lift Junior 90	75°	10	356016	2118,02
Lift Junior 140	75°	10	333369	2150,38

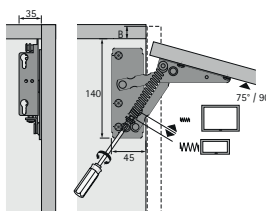
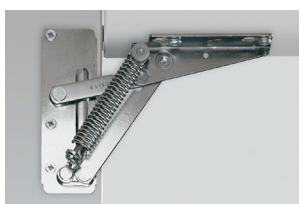

### Clapfenbeschlag Lift 75/90

- Fur Holzfronten oder Holzrahmenfronten
- Rationelle Montage durch Lochreihenbefestigung im System 32
- Clapfenmae: Hohe 200 - 500 mm, Breite 300 - 1000 mm
- Lift 75: Federkraft 80 - 220 N, max. Clapfengewicht 4,6 kg
- Lift 90: Federkraft 80 - 220 N, max. Clapfengewicht 4,6 kg
- Stahl, vernickelt



Artikel	offnungswinkel	VE	Artikel-Nr	uro/Pa per 100
Lift 75	75°	10	333354	3761,90
Lift 90	90°	10	359325	3817,20

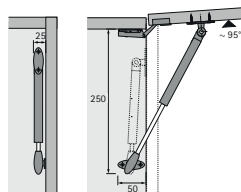

### Clapfenstutze Lift Basic

- Fur Holzfronten oder Holzrahmenfronten
- Clapfengewicht inkl. Griff max. 3,2 kg (bei Einsatz von 2 Beschlagen)
- Clapfenmae: Hohe max. 400 mm, Breite max. 600 mm
- Einseitig oder beidseitig einsetzbar
- Rechts oder links einsetzbar
- Clappe muss oben mit Topfscharnieren angeschlagen werden, bitte separat bestellen
- Stahl Silber Optik / Kunststoff, grau



Artikel	VE	Artikel-Nr	uro/St per 100
Lift Basic	10	375418	1878,12

### Klappenhalter Klassik D mit Lager L 258 D

- Für Holzfronten oder Holzrahmenfronten
- Klappengewicht inkl. Griff max. 4 kg pro Beschlag
- Hochwertiges und wartungsfreies Bremssystem mit Feineinstellung
- Ausführung links (durch Umstellen des Fußes auch rechts einsetzbar)
- Klappe muss unten mit Klappenscharnieren Markant 11 angeschlagen werden, bitte separat bestellen
- Stahl, vernickelt / Zinkdruckguss, vernickelt

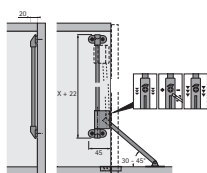

Artikel	Klappenfach Innenhöhe mm	VE	Artikel-Nr	€uro/St per 100
Klassik D/300	300-349	10	333385	1722,12
Klassik D/350	350-399	10	333386	1758,18
Klassik D/400	400-449	10	333387	1790,70
Klassik D/450	450-507	10	333388	1823,24
Klassik D/508	508-550	10	333389	1982,10

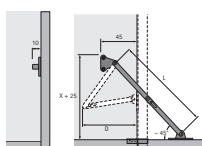

### Klappenhalter KH

- Für Holzfronten oder Holzrahmenfronten
- Einseitig oder beidseitig einsetzbar
- Rechts oder links einsetzbar
- Klappe muss unten mit Klappenscharnieren angeschlagen werden, bitte separat bestellen
- Stahl, vernickelt

Artikel	Länge mm	VE	Artikel-Nr	€uro/St per 100
Klappenhalter	200	10	333391	233,30
Klappenhalter	250	10	333392	254,40

### Schwenkfix Klappenbeschlag

- Für Truhen oder Eckbänke
- Öffnungswinkel 95°
- Der Beschlag schwenkt so weit auf, dass die Klappe in geöffnetem Zustand stehen bleibt
- Nur als Garnitur lieferbar, bestehend aus einem linken und einem rechten Beschlag
- Stahl, blau passiviert

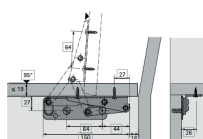
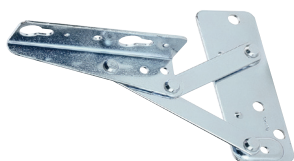

Artikel	VE	Artikel-Nr	€uro/Pa per 100
Klappenbeschlag	10	333360	3193,48

### Eckbankscharnier mit Feder

- Für eine optimale Hochstellung der Sitzfläche bis zu 95°
- Oberfläche gelb verzinkt
- Garnitur links / rechts



Artikel	VE	Artikel-Nr	€uro per Grt
Eckbankscharnier	5	333399	39,22



**Vollauszug Actro 5D mit Silent System für Holzschubkästen**

- Silent System – die integrierte Dämpfung schließt den Schubkasten sanft und leise
- Schnäpper für komfortable Aufschiebmontage muss separat bestellt werden
- Werkzeuglose, intuitive Höhenverstellung bis + 3 mm, Seitenverstellung bis +/- 1,5 mm, Radialverstellung bis +/- 1,5 mm und Neigungsverstellung + 4 mm
- Optional: Tiefenverstellung bis +/- 2 mm
- Optional: Öffnungssystem Push to open Silent
- Belastbarkeit nach EN 15338, Level 3
- Stahl, verzinkt, feuchtraumgeeignet

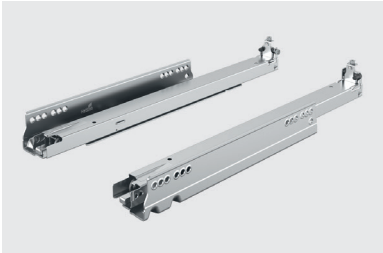

**Set bestehend aus:**

1 Stück Auszugsführung, links / rechts OHNE Schnäpper

**Belastbarkeit 40 kg**

Nennlänge mm	Mindestkorpustiefe mm	VE	Artikel-Nr	€uro per 100
250	253	1	336881	3002,90
270	273	1	336882	3002,90
300	303	1	336883	3007,04
320	323	1	336884	3007,04
350	353	1	336885	3007,04
380	383	1	336886	3034,48
400	403	1	336887	3034,48
420	423	1	336888	3061,92
450	453	1	336889	3061,92
480	483	1	336890	3089,36
500	503	1	336891	3089,36
520	523	1	336892	3254,02
550	553	1	336893	3254,02
600	603	1	337817	3583,36

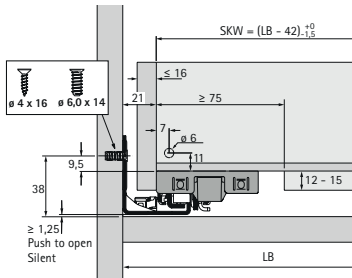

**Belastbarkeit 70 kg**

Nennlänge mm	Mindestkorpustiefe mm	VE	Artikel-Nr	€uro per 100
450	453	1	336894	3610,84
500	503	1	336895	3638,26
520	523	1	336896	3802,94
550	553	1	336897	3802,94
580	583	1	336898	3967,58
600	603	1	336899	4132,28
650	653	1	336900	4296,96
700	703	1	336902	4626,30
750	753	1	336904	4955,64

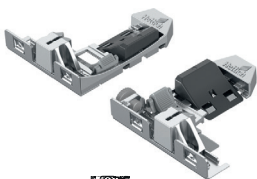
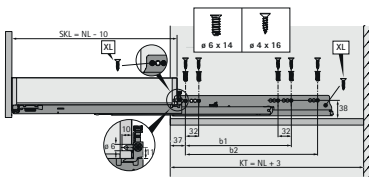

**Schnäpper für Actro 5D**

- Werkzeuglose, intuitive Seitenverstellung bis +/- 1,5 mm
- Höhenverstellung bis + 3 mm
- Zinkdruckguss / Kunststoff

Ausführung	VE	Artikel-Nr	€uro / Grt per 100
links / rechts	5	336927	644,42

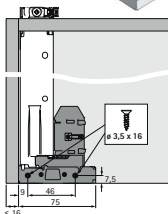

### Tiefenverstellung für Actro 5D

- Werkzeuglose Montage und Verstellung bis + 4 mm
- Optional für innenliegende Blenden
- Kunststoff, grau

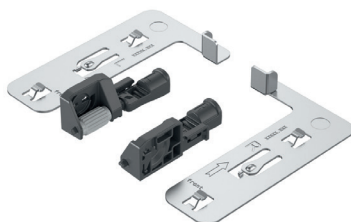

#### Set bestehend aus:

- 2 Stück Tiefenversteller
- 2 Stück Aktivatoren

Anschlagseite	VE	Artikel-Nr	€uro per 100
links / rechts	1	337014	332,38



### Öffnungssystem Push to open Silent für Actro 5D

- Verwendbar mit Schubkasten AvanTech YOU auf Auszugsführungen Actro YOU mit Silent System



#### Set bestehend aus:

- 1 Stück Push to open Silent Einheit, links / rechts
- 1 Stück Aktivator, links / rechts
- 2 Stück Adapter für Synchronisation

Gesamtgewicht kg	Actro kg	Nennlänge mm	VE	Artikel-Nr	€uro per 100
8 - 20	40	270 - 650	1	337042	2885,06
10 - 40	40	270 - 650	1	337044	2885,06
20 - 70	70	400 - 650	1	337045	2885,06

### Synchronisation für Push to open Silent

- Empfohlen ab Korpusbreite 600 mm

#### Synchronisationsstange:

- Zum Ablängen
- Länge 2000 mm
- Aluminium eloxiert

#### Verbinder:

- Zur Verbindung von 2 Synchronisationsstangen
- Kunststoff, grau

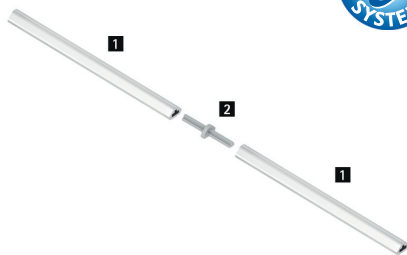

Artikel	VE	Artikel-Nr	€uro per 100
Synchronisationsstange ❶	100	377075	897,86
Verbinder ❷	20	377074	81,34

### Optionale Multi-Synchronisation für Push to open Silent

- Synchronisationsstange zum selbstablängen, 2000 mm
- Verbinder zur Verschnittminimierung
- Empfohlen für Korpusbreiten > 600 mm; ab 275 mm einsetzbar
- Aluminium, eloxiert, Kunststoff, grau

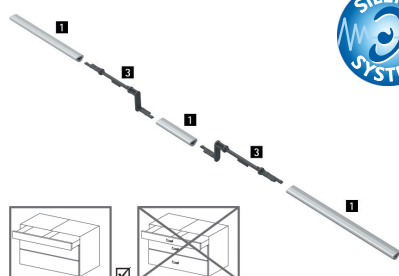

Artikel	VE	Artikel-Nr	€uro per 100
Synchronisationsstange ❶	100	377075	897,86
Verbinder ❸	20	338187	222,80

## Vollauszug MOVENTO für Holzschubkästen mit BLUMOTION

### Optional mit TIP-ON BLUMOTION

- Verdeckter Vollauszug
- Mit integrierter, schaltbarer BLUMOTION S für sanftes und leises Schließen, kombinierbar mit TIP-ON BLUMOTION oder SERVO-DRIVE
- Synchronisierter Schwebelauf
- Werkzeuglose Seiten-, Höhen- und Neigungsverstellung
- Integrierte werkzeuglose Tiefenverstellung
- Toleranzausgleich seitlich und in der Tiefe
- Synchronisierung ab lichter Korpusweite LW 314 mm bis 1370 mm

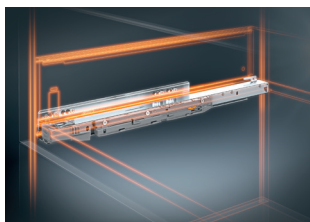

### Set bestehend aus:

- 1 Stück Auszugsführung, links / rechts
- OHNE Kupplungen

### Belastbarkeit 40 kg

Nennlänge mm	Mindest-Korpustiefe mm	VE	Artikel-Nr	€uro per 100
250	253	6	360245	3244,42
270	273	6	360252	3244,42
300	303	6	360254	3244,42
320	323	6	360313	3244,42
350	353	6	360314	3244,42
380	383	6	360374	3281,38
400	403	6	360375	3281,38
420	423	6	360377	3318,32
450	453	6	360379	3318,32
480	483	6	360382	3355,24
500	503	6	360383	3355,24
520	523	6	360406	3552,50
550	553	6	360642	3552,50
600	603	4	360697	3950,14

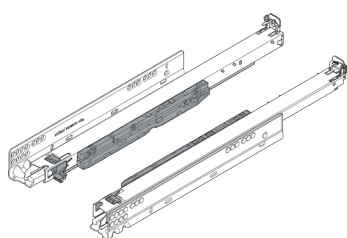

### Belastbarkeit 60 kg

Nennlänge mm	Mindest-Korpustiefe mm	VE	Artikel-Nr	€uro per 100
450	453	6	360724	3995,92
500	503	6	360753	4032,84
520	523	6	360754	4230,08
550	553	6	360755	4230,08
580	583	6	360756	4427,30
600	603	4	360757	4627,72
650	653	4	360758	4824,98
700	703	4	360759	5222,62
750	753	4	360760	5620,30

## Kupplungen für MOVENTO

- Kunststoff / Stahl
- Farbe Orange



Ausführung	VE	Artikel-Nr	€uro per 100
links	100	358369	183,98
rechts	100	358370	183,98

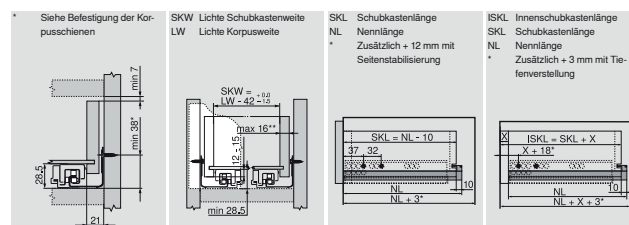



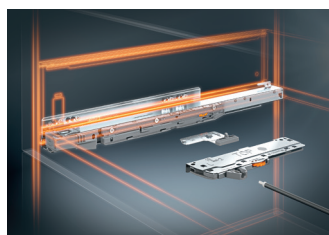

## TIP-ON BLUMOTION - Zubehörset

### Für MOVENTO mit TIP-ON BLUMOTION

- Mechanische Öffnungsunterstützung TIP-ON kombiniert mit BLUMOTION - für sanftes und leises Schließen
- Frontspalt 2,5 mm
- Großflächiger Auslösebereich
- Synchronisierter Schwebelauf

### Set bestehend aus:

- 1 x TIP-ON BLUMOTION Einheit, links / rechts
- 1 x TIP-ON BLUMOTION-Mitnehmer links / rechts
- 2 x TIP-ON BLUMOTION-Synchronisierungsadapter

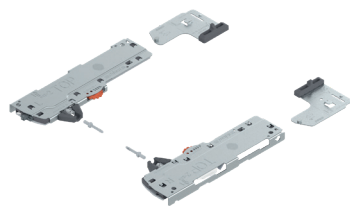

Gesamtgewicht kg	Movento kg	Einheit	Nennlänge mm	VE	Artikel-Nr	€uro per 100
> 10 - 20	40	S1	270 - 320	1	316580	2053,62
≤ 20	40	L1	350 - 600	1	316582	2053,62
15 - 40	40	L3	350 - 600	1	316583	2053,62
35 - 60	60	L5	450 - 750	1	316633	2053,62



## TIP-ON BLUMOTION-Synchronisierungswelle

- Ausführung Rund
- Farbe Grau
- Länge 1125 mm, zum Ablängen
- Ab lichte Korpusweite LW 314 mm möglich
- Max. lichte Korpusweite LW 1370 mm möglich

Artikel	VE	Artikel-Nr	€uro per 100
Synchronisierungswelle	40	316917	471,62

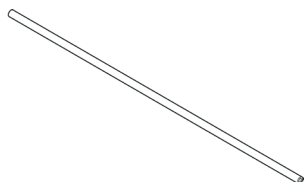

## Frontspaltlehre für TIP-ON BLUMOTION

- Für Frontspalt 2,5 mm
- Farbe Orange

Artikel	VE	Artikel-Nr	€uro per 100
Frontspaltlehre 2,5 mm	1	316918	660,74

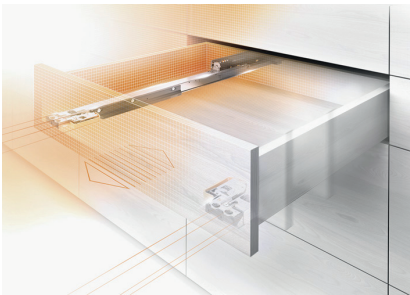

## Vollauszug MOVENTO für Holzschubkästen mit TIP-ON

- Verdeckter Vollauszug mit integrierter TIP-ON, der mechanischen Öffnungsunterstützung
- Synchronisierter Schwebelauf
- Werkzeuglose Seiten-, Höhen- und Neigungsverstellung
- Integrierte werkzeuglose Tiefenverstellung
- Toleranzausgleich seitlich und in der Tiefe
- Kompatibel mit der Seitenstabilisierung für MOVENTO
- Optionale TIP-ON-Synchronisierung für sicheres Auslösen auch bei breiten Fronten



### Set bestehend aus:

- 1 Stück Auszugsführung, links / rechts
- OHNE Kupplungen

### Belastbarkeit 40 kg

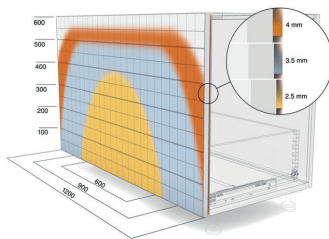
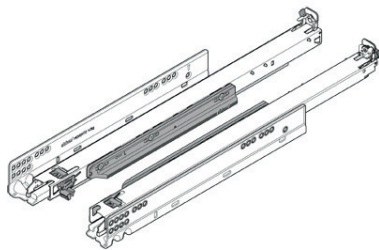

Nennlänge mm	Mindestkorpus-tiefe mm	VE	Artikel-Nr	€uro per 100
250	253	6	358375	4356,06
270	273	6	358376	4356,06
300	303	6	358377	4356,06
320	323	6	358378	4356,06
350	353	6	358379	4356,06
380	383	6	358380	4393,00
400	403	6	358381	4393,00
420	423	6	358382	4429,94
450	453	6	358383	4429,94
480	483	6	358384	4466,88
500	503	6	358385	4466,88
520	523	6	358386	4664,10
550	553	6	358387	4664,10
600	603	4	358388	6683,30

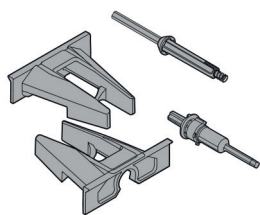
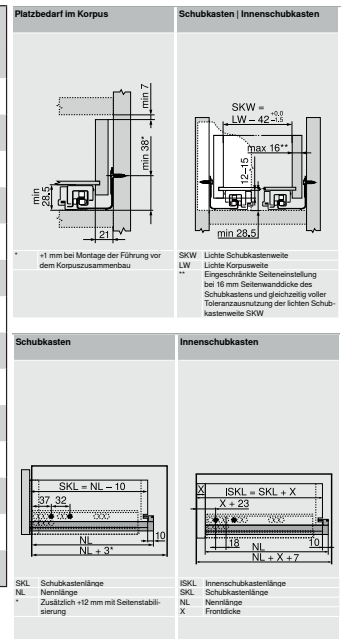

## MOVENTO TIP-ON Synchronisierungs-Ritzel

- RAL 7037 staubgrau
- Set=2 Stück

Artikel	VE	Artikel-Nr	€uro per 100
S-Ritzel-Set	40	358398	986,78

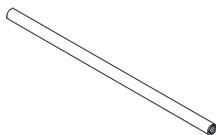

## MOVENTO TIP-ON Synchronisierungs-Welle

- Länge 1160 mm zum Ablängen
- Aluminium
- Passend bis Korpusbreite 1400 mm

Artikel	VE	Artikel-Nr	€uro per 100
S-Welle	40	358399	487,82

## Kupplungen für MOVENTO

- Kunststoff / Stahl
- Farbe Orange



Ausführung	VE	Artikel-Nr	€uro per 100
links	100	358369	183,98
rechts	100	358370	183,98

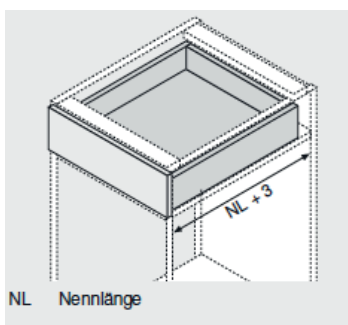
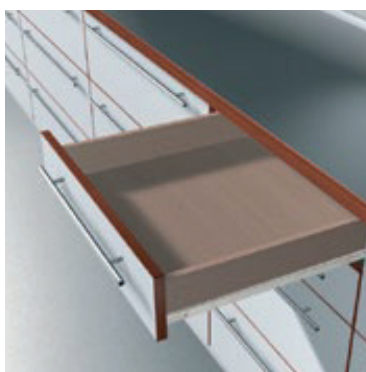

Platzbedarf im Korpus

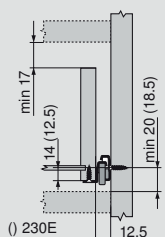

### BLUM - Standardführung Teilauszug für Holzschubkästen

**Belastbarkeit 25 kg**

- Stahl kunststoffbeschichtet cremeweiß
- Platzbedarf im Korpus: 12,5 mm pro Seite

Nennlänge mm	VE	Artikel-Nr	€uro per 100
250	25	357674	1152,06
300	25	357676	492,08
350	25	357677	657,60
400	25	357678	676,64
450	25	357680	695,68
500	25	357682	534,82
550	25	357683	612,06
600	25	357684	921,18
650	25	357686	1192,82
700	25	357687	1746,34
750	25	357688	2227,12
800	25	357689	2278,14

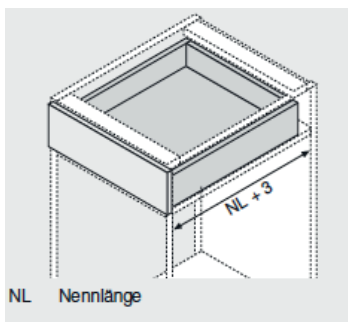
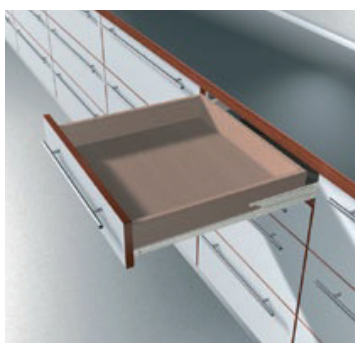

Platzbedarf im Korpus

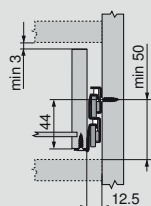

### BLUM - Standardführung Vollauszug für Holzschubkästen

**Belastbarkeit 30 kg**

- Stahl kunststoffbeschichtet cremeweiß
- Platzbedarf im Korpus: 12,5 mm pro Seite

Nennlänge mm	VE	Artikel-Nr	€uro per 100
250	10	357690	2353,98
300	10	357732	2353,98
350	10	357738	1761,46
400	10	357761	1814,32
450	10	357776	1867,16
500	10	357805	1920,02
550	10	357815	2033,50
600	10	357817	2147,02
650	10	357818	2782,92
700	10	357833	2994,70
750	10	357839	4285,12
800	10	357841	4568,14



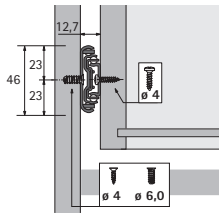

### Kugelauszug KA 4532 Silent System

**Belastbarkeit 35 kg**

- **Silent System** - die integrierte Dämpfung schließt den Schubkasten sanft und leise
- Mit Hilfe eines Entriegelungshebels ist der Schubkasten von der Führung trennbar und kann somit problemlos herausgenommen und wieder eingesetzt werden
- Leichter Lauf und hohe Seitenstabilität durch exakte Führung
- Für Bodenvarianten genutet, gefälzt oder aufgesetzt
- Belastbarkeit nach EN 15338, Level 2
- Stahl, verzinkt, blau passiviert

Nennlänge / Schubkastenlänge mm	Mind. Korpus-tiefe mm	VE	Artikel-Nr	€uro per 100
300	304	10	313266	3461,70
350	354	10	313267	3807,84
400	404	10	313268	4154,02
450	454	10	313270	4500,18
500	504	10	313271	4846,34
550	554	10	313272	5279,04

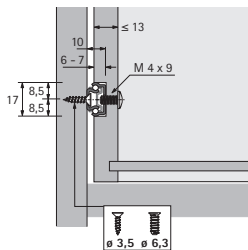

### Teilauszug für Holzschubkästen Kugelauszug KA 1730

**17 mm Nut, Belastbarkeit 10 kg**

- Präzisions-Teilauszug mit Auszugenschlag und Ausrollsicherung
- Leichter Lauf und hohe Seitenstabilität durch exakte Führung
- Für Holzschubkästen mit genutetem, gefälztem oder aufgesetztem Boden

Nennlänge mm	Schubk. länge mm	Auszugs-verlust EL mm	Korpus-schiene mm	Schubk. schiene mm	VE	Artikel-Nr	€uro per 100
200	155-210	32	150	133	20	355895	409,98
250	185-260	44	182	164	20	355896	423,08
300	185-305	44	182	185	20	333173	429,66
330	220-340	56	214	210	20	351906	436,28
350	220-355	56	214	217	20	352598	433,48
380	250-390	68	246	241	20	331489	475,70
400	250-410	68	246	249	20	333174	508,62

**Frontauszug ab 430 mm**

430	430	86	278	430	20	355897	614,84
450	450	86	278	450	20	333164	597,42
480	480	98	310	480	20	355898	727,62
500	500	98	310	500	20	356917	712,52

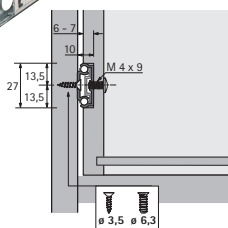
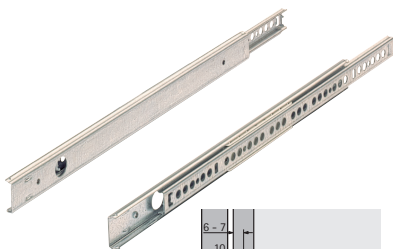

### Teilauszug für Holzschubkästen Kugelauszug KA 270

**27 mm Nut, Belastbarkeit 12 kg**

- Präzisions-Teilauszug mit Auszugenschlag und Ausrollsicherung
- Leichter Lauf und hohe Seitenstabilität durch exakte Führung
- Für Holzschubkästen mit genutetem, gefälztem oder aufgesetztem Boden

Nennlänge mm	Schubk. länge mm	Auszugs-verlust EL mm	Korpus-schiene mm	Schubk. schiene mm	VE	Artikel-Nr	€uro per 100
350	230-350	56	214	222	10	333175	807,94
550	350-550	80	342	328	10	333176	1529,32



# FORMAT

IM TREND DER ZEIT MIT EINER  
VOLLMASSIVEN, GEZINKTEN LADE.



**NACHHALTIGKEIT**

28 Hölzer aus 100 % nachhaltig bewirtschafteten Waldflächen garantieren besten Umgang mit der Natur, echtes Holz – ehrliches System



**INDIVIDUELL**

Auf Maß gebürstete, geölte bzw. lackierte Oberflächen, für alle Wohnbereiche das passende Design z.B. Küchenschubladen mit 8mm Dekorboden oder Antirutschmatte



**SCHNELLIGKEIT**

Losgröße 1, 2-7 Produktionstage (Standard), Express ab 2 Werktagen im Versand, Logistik & Lagerhaltung übernehmen wir für Sie



**PERSONALISIERT**

Personalisieren Sie Ihre Lade mit Ihrer Marke, einfach Logo online im Nothegger Shop hochladen



**FAIRNESS**

Hergestellt werden Ihre Produkte in gutem Umfeld mit leistungsgerechter Entlohnung in Europa für Europa



**SHOP**

Bestellungen über das innovative Online-Bestellsystem mit Echtzeit Produktions- und Lieferterminkontrolle



**QUALITÄT**

Wählen Sie aus 5 verschiedenen Qualitäten: Superior (Standard), Cabinet, Yacht, Eiche Old Style sowie SUP/CAB Mixed

**ONLINE SHOP**  
moebelfertigteile.shop



BAD



KÜCHE



WOHNEN





### AvanTech YOU

- Schmale und geradlinige 13 mm Zarge
- Zarge punktet durch Designvielfalt und Gestaltungsfreiheit
- Unsichtbare Technik
- Integrierte Höhen-, Seiten- und Neigungsverstellung
- Stahl, pulverbeschichtet

**Set bestehend aus:**

- 1 Stück Zargen links / rechts
- 2 Stück Designprofile in Zargenfarbe
- 2 Stück Frontbefestigungen zum Anschrauben
- 2 Stück Stabilisator Rückwand



### AvanTech YOU Zargenset Höhe 77 mm

Länge mm	VE	Artikel-Nr silber	€uro per 100	Artikel-Nr anthrazit	€uro per 100
400	1	322300	2945,00	336683	2945,00
450	1	322314	2981,44	336684	2981,44
500	1	322327	3017,90	336685	3017,90
550	1	322328	3054,38	336686	3054,38



### AvanTech YOU Zargenset Höhe 101 mm

Länge mm	VE	Artikel-Nr silber	€uro per 100	Artikel-Nr anthrazit	€uro per 100
270	1	322335	2943,00	336687	2943,00
300	1	322337	2964,88	336688	2964,88
350	1	322338	3001,34	336689	3001,34
400	1	322339	3037,76	336690	3037,76
450	1	336245	3074,26	336691	3074,26
500	1	336246	3110,68	336692	3110,68
550	1	336253	3147,14	336694	3147,14
600	1	336254	3202,14	336695	3202,14
650	1	336261	3276,88	345438	3276,88

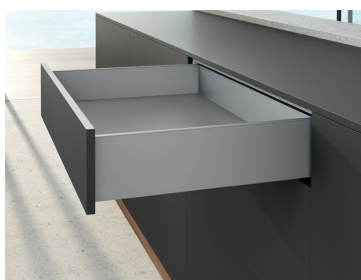

### AvanTech YOU Zargenset Höhe 139 mm

Länge mm	VE	Artikel-Nr silber	€uro per 100	Artikel-Nr anthrazit	€uro per 100
300	1	336269	3573,94	345442	3573,94
350	1	336270	3619,92	336696	3619,92
400	1	336277	3665,88	336697	3665,88
450	1	336278	3711,84	336699	3711,84
500	1	336340	3757,78	336703	3757,78
550	1	336353	3803,72	345472	3803,72
600	1	336355	3873,08	336704	3873,08





### AvanTech YOU Zargenset Höhe 187 mm

Länge mm	VE	Artikel-Nr silber	€uro per 100	Artikel-Nr anthrazit	€uro per 100
270	1	336356	4436,70	336705	4436,70
300	1	336357	4472,14	336706	4472,14
350	1	336376	4531,22	336707	4531,22
400	1	336552	4590,28	336708	4590,28
450	1	336591	4649,36	336709	4649,36
500	1	336633	4708,44	336711	4708,44
550	1	344710	4767,50	336712	4767,50
600	1	344713	4856,62	336713	4856,62
650	1	336634	4977,78	336714	4977,78



### AvanTech YOU Zargenset Höhe 251 mm

Länge mm	VE	Artikel-Nr silber	€uro per 100	Artikel-Nr anthrazit	€uro per 100
350	1	336635	6444,30	336715	6444,30
400	1	336636	6536,28	336716	6536,28
450	1	336638	6628,26	336717	6628,26
500	1	336639	6720,20	336718	6720,20
550	1	336640	6812,18	336719	6812,18
600	1	336641	6950,90	336720	6950,90
650	1	336642	7139,54	336721	7139,54

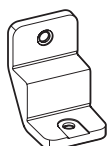

### Stabilisator für Rückwand

- Für Holz- und Aluminiumrückwände
- 1 Stück ab Korpusbreite 600 mm, 2 Stück ab Korpusbreite 800 mm  
3 Stück ab Korpusbreite 1200 mm
- Kunststoff

Artikel	VE	Artikel-Nr	€uro per 100
Stabilisator	200	336999	69,58

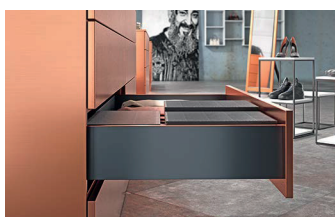

[hettich.com/short/a07bc8](https://hettich.com/short/a07bc8)

#### Designvielfalt und Gestaltungsfreiheit:

Unterschiedliche Formen, Farben und Materialien führen das Möbel-design im Innern des Möbels konsequent fort.

#### Vielfältige Optionen der Individualisierung:

Gestaltungs- und Designflexibilität im Detail. Attraktive Akzente werden mit Designprofilen und DesignCapes gesetzt.

#### Präzise Möbelgestaltung:

AvanTech YOU kombiniert Technik, Funktion und Leistung souverän und individuell.

#### Mehr erfahren:

Inspiration und weitere Produktdetails finden Sie auf unserer Website.



## Auszugsführung Actro YOU mit Silent System

### Optional mit Push to open Silent

- Vollauszug zur Kombination mit AvanTec YOU Systemschubkasten
- Integrierte Dämpfung Silent System
- Belastbarkeit nach EN 15338, Level 3
- Stahl, verzinkt

#### Belastbarkeit 40 kg

Nennlänge mm	VE	Artikel-Nr	€uro per 100
270	1	336863	2941,18
300	1	336864	2941,18
350	1	336865	2941,18
400	1	336866	2973,78
450	1	336867	3006,16
500	1	336868	3038,78
550	1	336870	3212,52
600	1	337816	3250,98

#### Belastbarkeit 70 kg

Nennlänge mm	VE	Artikel-Nr	€uro per 100
450	1	336871	3311,68
500	1	336872	3341,52
550	1	336873	3500,32
600	1	336874	3821,04
650	1	336875	3965,80



## Öffnungssystem Push to open Silent für Actro 5D

- Verwendbar mit Schubkasten AvanTec YOU

### Set bestehend aus:

- 1 Stück Push to open Silent Einheit, links / rechts
- 1 Stück Aktivator, links / rechts
- 2 Stück Adapter für Synchronisation



Gesamtgewicht kg	Belastungsklasse Actro kg	Nennlänge mm	VE	Artikel-Nr	€uro per 100
8 - 20	40	270 - 650	1	337042	2885,06
10 - 40	40	270 - 650	1	337044	2885,06
20 - 70	70	400 - 650	1	337045	2885,06

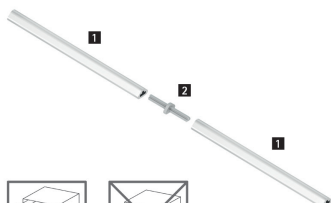

## Synchronisation für Push to open Silent

- Empfohlen ab Korpusbreite 600 mm
- Synchronisationsstange zum Selbstablängen, 2000 mm
- Verbinder zur Verbindung von 2 Synchronisationsstangen
- Kunststoff, grau

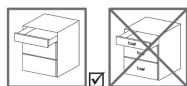

Artikel	VE	Artikel-Nr	€uro per 100
Synchronisationsstange ①	100	377075	897,86
Verbinder ②	20	377074	81,34

### ArciTech Komplett-Sets

- Individuelle Gestaltungsmöglichkeiten
- Stahl, pulverbeschichtet

**Set bestehend aus:**

- 1 Stück Zargen links / rechts
- 2 Stück Frontbefestigungen zum Anschrauben
- 2 Stück Abdeckkappen
- 1 Stück Rückwandverbinder links / rechts
- Befestigungsmaterial
- Bei Frontauszug inkl. Reling

### ArciTech Zargenset Schubkasten Höhe 94 mm

Zargenhöhe 94 mm



Nennlänge mm	VE	Artikel-Nr silber	€uro per 100	Artikel-Nr weiß	€uro per 100
270	1	310156	2647,46	307118	2647,46
300	1	310159	2662,84	307119	2662,84
350	1	310177	2688,46	307120	2688,46
400	1	310178	2714,10	307121	2714,10
450	1	310181	2739,72	307122	2739,72
500	1	310182	2765,32	307123	2765,32
550	1	310202	2790,96	307124	2790,96
650	1	310204	2842,20	307125	2842,20



### Arcitech Zargenset Frontauszug mit Reling Höhe 186 mm

Zargenhöhe 94 mm, Systemhöhe 186 mm

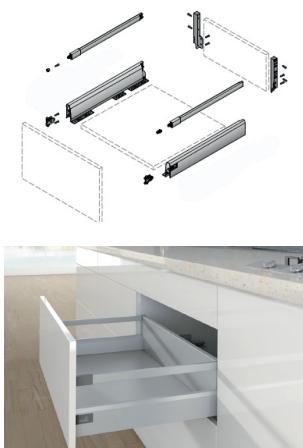

Nennlänge mm	VE	Artikel-Nr silber	€uro per 100	Artikel-Nr weiß	€uro per 100
270	1	310205	3925,28	307134	3925,28
300	1	310207	3953,46	307135	3953,46
350	1	310208	4000,42	307136	4000,42
400	1	307275	4047,38	307137	4047,38
450	1	310210	4094,34	307138	4094,34
500	1	310229	4141,32	307139	4141,32
550	1	310242	4188,30	307140	4188,30
650	1	310247	4282,24	307141	4282,24



### Arcitech Zargenset Frontauszug mit Reling Höhe 218 mm

Zargenhöhe 94 mm, Systemhöhe 218 mm

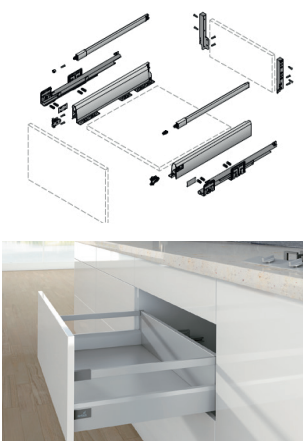

Nennlänge mm	VE	Artikel-Nr silber	€uro per 100	Artikel-Nr weiß	€uro per 100
270	1	310396	4061,92	307171	4061,92
300	1	310397	4090,08	307172	4090,08
350	1	310398	4137,06	307173	4137,06
400	1	310399	4184,04	307174	4184,04
450	1	310400	4231,00	307175	4231,00
500	1	310402	4277,98	307176	4277,98
550	1	310404	4324,92	307177	4324,92
650	1	310409	4418,90	307178	4418,90



### ArciTech Komplett-Sets

- Individuelle Gestaltungsmöglichkeiten
- Stahl, pulverbeschichtet

#### Set bestehend aus:

- 1 Stück Zargen links / rechts
- 2 Stück Frontbefestigungen zum Anschrauben
- 2 Stück Abdeckkappen
- 1 Stück Rückwandverbinder links / rechts
- Befestigungsmaterial
- Bei Frontauszug inkl. Reling

### ArciTech Zargenset Schubkasten Höhe 126 mm

Zargenhöhe 126 mm



Nennlänge mm	VE	Artikel-Nr silber	€uro per 100	Artikel-Nr weiß	€uro per 100
270	1	311281	3223,94	307126	3223,94
300	1	311294	3239,30	307127	3239,30
350	1	311309	3264,94	307128	3264,94
400	1	311314	3290,56	307129	3290,56
450	1	311326	3316,16	307130	3316,16
500	1	311336	3341,80	307131	3341,80
550	1	311351	3367,40	307132	3367,40
650	1	311352	3418,66	307133	3418,66



### Arcitech Zargenset Frontauszug mit Reling Höhe 186 mm

Zargenhöhe 126 mm, Systemhöhe 186 mm

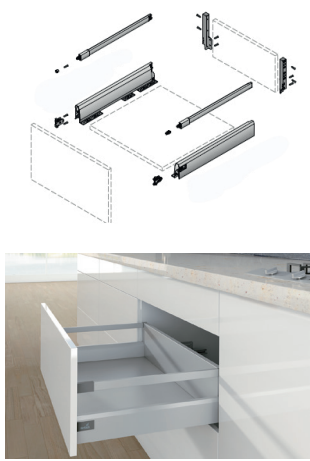

Nennlänge mm	VE	Artikel-Nr silber	€uro per 100	Artikel-Nr weiß	€uro per 100
270	1	311353	4352,30	307155	4352,30
300	1	311355	4380,46	307156	4380,46
350	1	311359	4427,42	307163	4427,42
400	1	311360	4474,38	307164	4474,38
450	1	311361	4521,38	307166	4521,38
500	1	311362	4568,34	307167	4568,34
550	1	311363	4615,30	307168	4615,30
650	1	311365	4709,26	307170	4709,26



### Arcitech Zargenset Frontauszug mit Reling Höhe 218 mm

Zargenhöhe 126 mm, Systemhöhe 218 mm

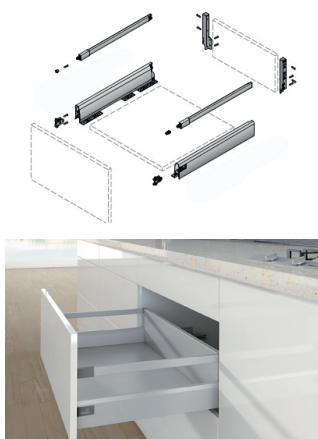

Nennlänge mm	VE	Artikel-Nr silber	€uro per 100	Artikel-Nr weiß	€uro per 100
270	1	311367	4488,92	307192	4488,92
300	1	311368	4517,10	307193	4517,10
350	1	311369	4564,08	307194	4564,08
400	1	311373	4611,04	307195	4611,04
450	1	311374	4658,02	307196	4658,02
500	1	311376	4704,96	307198	4704,96
550	1	311378	4751,94	307199	4751,94
650	1	311386	4845,90	307200	4845,90





### Auszugsführung Actro mit Silent System für ArciTech mit integriertem Dämpfungssystem Silent System

- Vollauszug
- Belastbarkeit nach EN 15338, Level 3
- Optional mit Push to open Silent

**Set bestehend aus:**

- 1 Stück Auszugsführung, links / rechts, Befestigungsmaterial

**Belastbarkeit 40 kg, Korpusseitendicke 19mm**

Nennlänge mm	Mindest-korpustiefe mm	VE	Artikel-Nr	€uro per 100
270	273	1	307319	2993,80
300	303	1	307322	3025,28
350	353	1	307323	3077,76
400	403	1	307324	3130,18
450	453	1	307325	3182,66
500	503	1	307326	3235,14
550	553	1	307359	3287,60
600	603	1	307360	3392,50

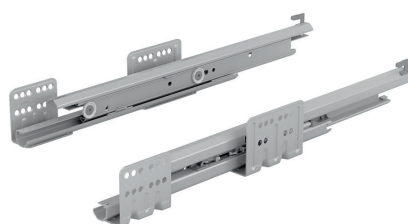

**Belastbarkeit 70 kg, Korpusseitendicke 19mm**

Nennlänge mm	Mindest-korpustiefe mm	VE	Artikel-Nr	€uro per 100
450	453	1	307362	3279,46
500	503	1	307363	3330,68
550	553	1	307386	3381,94
650	653	1	307396	3484,40

### Öffnungssystem Push to open Silent für Actro mit Silent System

**Set bestehend aus:**

- 1 Stück Push to open Silent Einheit, links / rechts
- 1 Stück Aktivator, links / rechts
- 2 Stück Adapter zur Aufnahme einer optionalen Synchronisation

Gesamt-gewicht kg	Actro kg	Nennlänge mm	VE	Artikel-Nr	€uro per 100
8-20	40	270-650	1	306535	2402,08
10-40	40	350-650	1	306536	2402,08
20-80	60	400-650	1	306537	2402,08



### Synchronisation für Push to open Silent

- Empfohlen ab Korpusbreite 600 mm
- Länge 2000 mm
- Aluminium eloxiert

Artikel	VE	Artikel-Nr	€uro per 100
Synchronisationsstange ❶	100	377075	897,86
Verbinder ❷	20	377074	81,34

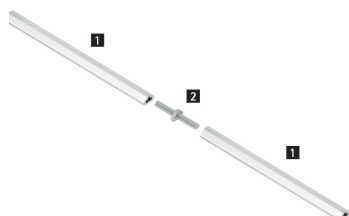

### ArciTech Frontstabilisator

- Zur Stabilisierung von breiten und / oder hohen Fronten
- Empfohlener Einsatz ab Korpusbreite 600 mm

Artikel	VE	Artikel-Nr	€uro per 100
Frontstabilisator	150	330714	111,04





**LEGRABOX**

- Schlanke Zarge 12,8 mm
- Innen und außen gerade
- Synchronisierter Schwebelauf
- Werkzeuglose Frontmontage
- 3-dimensionale Fronteinstellung in der Zarge
- Mit integrierter, schaltbarer BLUMOTION S für sanftes und leises Schließen, kombinierbar mit TIP-ON BLUMOTION oder SERVO-DRIVE

**Set bestehend aus:**

Zargen links / rechts, Rückwandhalter links / rechts

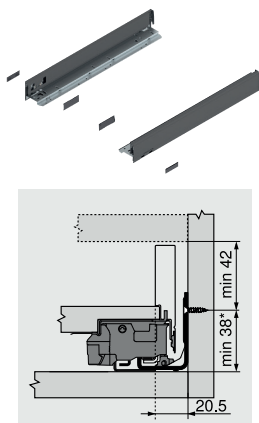

**LEGRABOX Schubkasten-Set N-Zarge, Höhe 66,5 mm**

Länge mm	VE	Artikel-Nr oriongrau	€uro per 100	Artikel-Nr seidenweiß	€uro per 100
400	1	324763	2632,30	324783	2632,30
450	1	325115	2661,72	325116	2661,72
500	1	325135	2691,18	325136	2691,18
550	1	325137	2926,68	325138	2926,68



Frontbefestigungen und Auszüge müssen separat bestellt werden

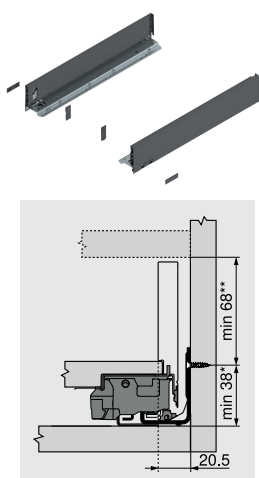

**LEGRABOX Schubkasten-Set M-Zarge, Höhe 90,5 mm**

Länge mm	VE	Artikel-Nr oriongrau	€uro per 100	Artikel-Nr seidenweiß	€uro per 100
270	1	322061	2602,88	322091	2602,88
300	1	322084	2602,88	322092	2602,88
350	1	322085	2602,88	322093	2602,88
400	1	322086	2632,30	322094	2632,30
450	1	322087	2661,72	322095	2661,72
500	1	322088	2691,18	322096	2691,18
550	1	322089	2926,68	322097	2926,68
600	1	322090	3294,16	322098	3294,16
650	1	329118	3433,00	329147	3433,00



Frontbefestigungen und Auszüge müssen separat bestellt werden

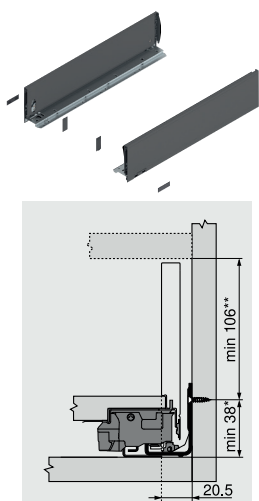

**LEGRABOX Schubkasten-Set K-Zarge, Höhe 128,5 mm**

Länge mm	VE	Artikel-Nr oriongrau	€uro per 100	Artikel-Nr seidenweiß	€uro per 100
300	1	329148	3227,60	329150	3227,60
350	1	322105	3227,60	322290	3227,60
400	1	322107	3270,58	322381	3270,58
450	1	322108	3313,50	322383	3313,50
500	1	322111	3356,46	322402	3356,46
550	1	322228	3700,36	322412	3700,36
600	1	330367	4015,04	330369	4015,04



Frontbefestigungen und Auszüge müssen separat bestellt werden



### LEGRABOX

- Schlanke Zarge 12,8 mm
- Innen und außen gerade
- Synchronisierter Schwebelauf
- Werkzeuglose Frontmontage
- 3-dimensionale Fronteinstellung in der Zarge
- Mit integrierter, schaltbarer BLUMOTION S für sanftes und leises Schließen, kombinierbar mit TIP-ON BLUMOTION oder SERVO-DRIVE

#### Set bestehend aus:

Zargen links / rechts, Rückwandhalter links / rechts

### LEGRABOX Schubkasten-Set C-Zarge, Höhe 177 mm

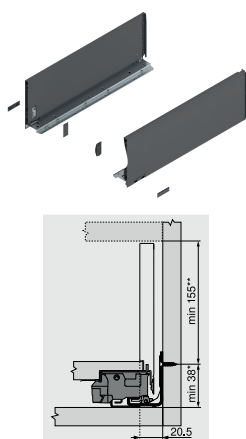

Länge mm	VE	Artikel-Nr oriongrau	€uro per 100	Artikel-Nr seidenweiß	€uro per 100
270	1	322413	4038,34	322425	4038,34
300	1	322414	4038,34	322426	4038,34
350	1	322415	4038,34	322427	4038,34
400	1	322417	4085,48	322428	4085,48
450	1	322418	4132,62	322429	4132,62
500	1	322420	4179,74	322430	4179,74
550	1	322421	4415,26	322431	4415,26
600	1	322424	4902,64	322432	4902,64
650	1	330695	5067,46	330703	5067,46



Frontbefestigungen und Auszüge müssen separat bestellt werden

### LEGRABOX Schubkasten-Set F-Zarge, Höhe 241 mm

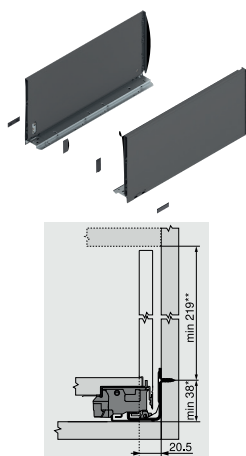

Länge mm	VE	Artikel-Nr oriongrau	€uro per 100	Artikel-Nr seidenweiß	€uro per 100
400	1	330956	6918,60	330961	6918,60
450	1	322433	6975,84	322465	6975,84
500	1	322435	7033,10	322466	7033,10
550	1	322436	7290,82	322468	7290,82
600	1	322464	7892,14	322472	7892,14
650	1	331223	8098,28	331226	8098,28



Frontbefestigungen und Auszüge müssen separat bestellt werden

### Frontbefestigungen für LEGRABOX-Sets

• Je Schubkasten werden 2 Stück Frontbefestigungen benötigt



Befestigung	Zargen Höhe	VE	Artikel-Nr	€uro per 100
Anschauben	N	1	314561	100,08
Expando	N	1	314560	113,68
Anschauben	M	1	314563	38,88
Expando	M	1	314562	52,50
Anschauben	K	1	314565	63,30
Expando	K	1	314564	88,82
Anschauben	C	1	314567	78,48
Expando	C	1	314566	95,70
Anschauben	F	1	316168	132,12
Expando	F	1	316547	166,20

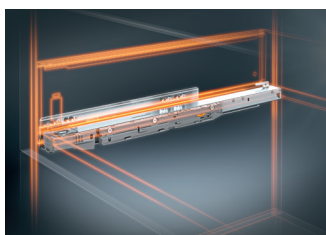

### Vollauszug für LEGRABOX

#### optional mit TIP-ON BLUMOTION

- Mechanische Öffnungsunterstützung TIP-ON kombiniert mit BLUMOTION - für sanftes und leises Schließen
- Frontspalt 2,5 mm (nur bei TIP-ON BLUMOTION)
- 4-dimensionale Fronteinstellung
- Großflächiger Auslösebereich
- Synchronisierter Schwebelauf
- Synchronisierung ab lichter Korpusweite LW 294 mm bis 1370 mm

#### Set bestehend aus:

1 Stück Auszugsführung, links / rechts

#### Belastbarkeit 40 kg



Nennlänge mm	VE	Artikel-Nr	€uro per 100
270	6	318190	3447,12
300	6	318298	3447,12
350	6	318305	2900,84
400	6	318306	2937,76
450	6	318307	2974,72
500	6	318328	3011,66
550	6	318329	3208,90
600	6	318333	4285,70

#### Belastbarkeit 70 kg



Nennlänge mm	VE	Artikel-Nr	€uro per 100
450	6	318334	4367,56
500	6	318342	4411,48
550	6	318345	4645,82
600	6	318348	5118,40
650	6	318349	5352,76

### TIP-ON BLUMOTION - Zubehörset

#### Set bestehend aus:

- 1 x TIP-ON BLUMOTION Einheit, links / rechts
- 1 x TIP-ON BLUMOTION-Mitnehmer links / rechts
- 2 x TIP-ON BLUMOTION-Synchronisierungsadapter

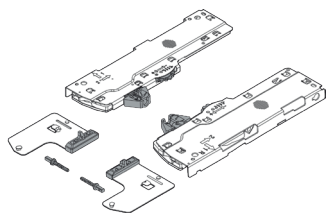

Gesamtgewicht kg	Vollauszug kg	Einheit	Nennlänge mm	VE	Artikel-Nr	€uro per 100
> 10 - 20	40	S1	270 - 300	20	316580	2053,62
≤ 20	40	L1	350 - 600	20	316582	2053,62
15 - 40	40	L3	350 - 600	20	316583	2053,62
35 - 70	70	L5	450 - 650	20	316633	2053,62

### TIP-ON BLUMOTION-Synchronisierungswelle

- Ausführung Rund
- Farbe Grau
- Länge 1125 mm, zum Ablängen
- Ab lichte Korpusweite LW – 294 mm bis 1370 mm

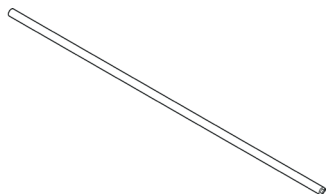

Artikel	VE	Artikel-Nr	€uro per 100
Synchronisierungswelle	40	316917	471,62

### TANDEMBOX Antaro

- Werkzeuglose Frontmontage, 2-dimensionale Fronteinstellung
- Stahl, pulverbeschichtet

**Set bestehend aus:**

- 1 Stück Zargen links / rechts
- 1 Stück Rückwandverbinder links / rechts
- 2 Stück Abdeckkappen

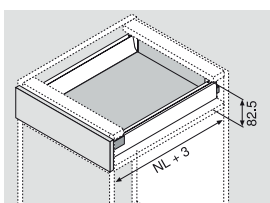

### TANDEMBOX Antaro Schubkasten Zargenset N Zargenhöhe 68,5 mm

Länge mm	VE	Artikel-Nr RAL9006	€uro per 100	VE	Artikel-Nr weiß	€uro per 100
400	1	315760	2237,38	1	314129	2237,38
450	1	315763	2255,82	1	315761	2255,82
500	1	315771	2274,28	1	315765	2274,28
550	1	315842	2458,86	1	315772	2458,86

Frontbefestigungen und Auszüge müssen separat bestellt werden!

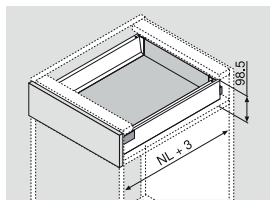

### TANDEMBOX Antaro Schubkasten Zargenset M Zargenhöhe 83,6 mm

Länge mm	VE	Artikel-Nr RAL9006	€uro per 100	VE	Artikel-Nr weiß	€uro per 100
270	1	315865	2218,96	1	315864	2218,96
300	1	315871	2218,96	1	315870	2218,96
350	1	315876	2218,96	1	315872	2218,96
400	1	315880	2237,38	1	315878	2237,38
450	1	315882	2255,82	1	315881	2255,82
500	1	315884	2274,28	1	315883	2274,28
550	1	315886	2458,86	1	315885	2458,86
600	1	315891	2997,14	1	315887	2997,14
650	1	315900	3135,58	1	315898	3135,58

Frontbefestigungen und Auszüge müssen separat bestellt werden!

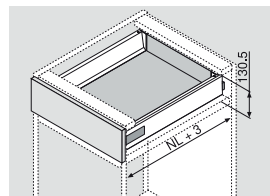

### TANDEMBOX Antaro Schubkasten Zargenset K Zargenhöhe 115,6 mm

Länge mm	VE	Artikel-Nr RAL9006	€uro per 100	VE	Artikel-Nr weiß	€uro per 100
270	1	315927	3259,50	1	315901	3259,50
300	1	316132	3259,50	1	315928	3259,50
350	1	316136	3259,50	1	316133	3259,50
400	1	316139	3277,94	1	316138	3277,94
450	1	316366	3296,40	1	316364	3296,40
500	1	316370	3314,84	1	316367	3314,84
550	1	316376	3499,40	1	316373	3499,40
600	1	316381	3906,34	1	316379	3906,34
650	1	316383	4039,76	1	316382	4039,76

Frontbefestigungen und Auszüge müssen separat bestellt werden!



### TANDEMBOX Antaro

- Werkzeuglose Frontmontage, 2-dimensionale Fronteinstellung
- Stahl, pulverbeschichtet

**Set bestehend aus:**

- 1 Stück Zargen links / rechts
- 1 Stück Rückwandverbinder links / rechts
- 1 Stück Reling links / rechts
- 2 Stück Abdeckkappen

### TANDEMBOX Antaro Schubkasten

#### Zargenset M mit Reling C

Zargenhöhe 83,6 mm, 196 mm Mindestplatzbedarf

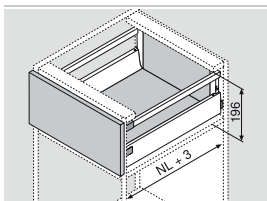

Länge mm	VE	Artikel-Nr RAL9006	€uro per 100	VE	Artikel-Nr weiß	€uro per 100
270	1	316385	3129,12	1	316384	3129,12
300	1	316390	3141,68	1	316389	3141,68
350	1	316394	3153,72	1	316391	3153,72
400	1	316397	3184,46	1	316395	3184,46
450	1	316421	3215,26	1	316419	3215,26
500	1	316426	3246,00	1	316423	3246,00
550	1	316428	3464,76	1	316427	3464,76
600	1	316430	4037,28	1	316429	4037,28
650	1	316432	4209,86	1	316431	4209,86

Frontbefestigungen und Auszüge müssen separat bestellt werden!

### TANDEMBOX Antaro Schubkasten

#### Zargenset M mit Reling D

Zargenhöhe 83,6 mm, 228 mm Mindestplatzbedarf

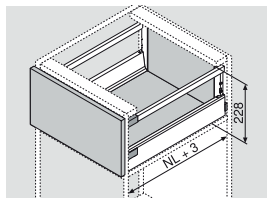

Länge mm	VE	Artikel-Nr RAL9006	€uro per 100	VE	Artikel-Nr weiß	€uro per 100
270	1	316461	3129,12	1	316433	3129,12
300	1	316465	3141,42	1	316463	3141,42
350	1	316469	3153,72	1	316467	3153,72
400	1	316474	3184,46	1	316473	3184,46
450	1	316479	3215,26	1	316478	3215,26
500	1	316600	3246,00	1	316590	3246,00
550	1	316604	3464,76	1	316601	3464,76
600	1	316607	4037,28	1	316605	4037,28
650	1	316622	4209,86	1	316608	4209,86

Frontbefestigungen und Auszüge müssen separat bestellt werden!

### TANDEMBOX Antaro Schubkasten

#### Zargenset K mit Reling D

Zargenhöhe 115,6 mm, 228 mm Mindestplatzbedarf

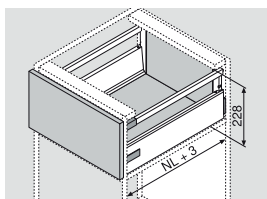

Länge mm	VE	Artikel-Nr RAL9006	€uro per 100	VE	Artikel-Nr weiß	€uro per 100
270	1	316626	4047,50	1	316625	4047,50
300	1	316628	4059,82	1	316627	4059,82
350	1	316646	4072,12	1	316645	4072,12
400	1	316665	4102,86	1	316660	4102,86
450	1	316687	4133,66	1	316667	4133,66
500	1	316692	4164,40	1	316688	4164,40
550	1	316705	4383,14	1	316698	4383,14
600	1	316708	4955,68	1	316706	4955,68
650	1	316711	4991,88	1	316709	4991,88

Frontbefestigungen und Auszüge müssen separat bestellt werden!

### Vollauszug für TANDEMBOX Antaro mit BLUMOTION

Verdeckter, gesteuerter Vollauszug - für schwebelichten Lauf ein Möbelleben lang

- Werkzeuglose Frontmontage, 2-dimensionale Fronteinstellung
- Mit integrierter BLUMOTION für sanftes und leises Schließen, kombinierbar mit SERVO-DRIVE oder mit TIP-ON-BLUMOTION



**Set bestehend aus:**

- 1 Stück Auszugsführung, links / rechts

**Belastbarkeit 30 kg**

Nennlänge mm	VE	Artikel-Nr	€uro per 100
270	10	357376	2060,04
300	10	357434	2060,04
350	10	357377	2060,04
400	10	357378	2075,46
450	10	357379	2090,86
500	10	357380	2106,24
550	10	357381	2213,90
600	6	364963	3072,32

**Belastbarkeit 65 kg**

Nennlänge mm	VE	Artikel-Nr	€uro per 100
450	8	313955	3289,08
500	8	313956	2783,26
550	8	316481	3435,32
600	6	313958	3876,82
650	6	357441	3370,10



### Frontbefestigung

Montage	VE	Artikel-Nr	€uro per 100
INSERTA	40	357428	117,92
zum Anschrauben	40	357427	68,26

## Vollauszug für TANDEMBOX Antaro mit TIP-ON BLUMOTION

### **BLUMOTION für sanftes und leises Schließen**

- Mechanische Öffnungsunterstützung TIP-ON
- Frontspalt 2,5 mm, 4-dimensionale Fronteinstellung
- Großflächiger Auslösebereich
- Synchronisierter Schwebelauf
- Synchronisierung ab lichter Korpusweite LW 287 mm

### **Set bestehend aus:**

1 Stück Auszugsführung, links / rechts

### **Belastbarkeit 30 kg**



Nennlänge mm	VE	Artikel-Nr	€uro per 100
270	1	357387	2060,04
300	1	357388	2060,04
350	1	357403	2060,04
400	1	357404	2075,46
450	1	357405	2090,86
500	1	357406	2106,24
550	1	357407	2213,90
600	1	357424	2585,44

## TIP-ON BLUMOTION - Zubehörset

### **Set bestehend aus:**

- 1 x TIP-ON BLUMOTION Einheit, links / rechts
- 1 x TIP-ON BLUMOTION-Mitnehmer links / rechts
- 2 x TIP-ON BLUMOTION-Synchronisierungsadapter

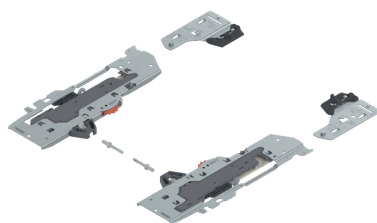

Gesamtgewicht kg	Korpus-schiene kg	Einheit	Nennlänge mm	VE	Artikel-Nr	€uro per 100
> 10 - 20	30	S1	270 - 300	28	357443	2440,36
≤ 20	30	L1	350 - 600	28	357445	2440,36
15 - 40	30	L3	350 - 600	28	357451	2440,36
35 - 60	65	L5	450 - 650	28	357458	2440,36

## TIP-ON BLUMOTION-Synchronisierungswelle

- Ausführung Rund
- Farbe grau
- Länge 1125 mm, zum Ablängen
- Ab lichte Korpusweite LW – 287 mm bis 1370 mm

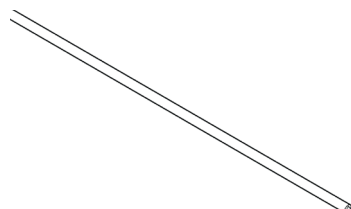

Nennlänge mm	VE	Artikel-Nr	€uro per 100
Synchronisierungswelle	40	316917	471,62

### ArciTech-Schubkastensystem

#### Besteckeinsatz für Schubkästen und Innenschubästen

- Universell einsetzbar
- Ergänzung durch Messer- und / oder Gewürzhalter
- Kunststoff, silber



Besteckeinsatzbreite/-tiefe	Korpusbreite mm	VE	Artikel-Nr	€uro per 100
401 - 450 / 370 - 440	550	1	325889	1830,10
451 - 500 / 370 - 440	600	1	325898	1923,94
501 - 600 / 370 - 440	700	1	325902	2111,64
601 - 700 / 370 - 440	800	1	325911	3899,10
701 - 800 / 370 - 440	900	1	325915	4086,80
301 - 350 / 441 - 520	450	1	325941	1761,86
351 - 400 / 441 - 520	500	1	325945	1872,76
401 - 450 / 441 - 520	550	1	325948	1983,68
451 - 500 / 441 - 520	600	1	325951	2094,62
501 - 600 / 441 - 520	700	1	325954	2316,44
601 - 700 / 441 - 520	800	1	325957	4137,98
701 - 800 / 441 - 520	900	1	325960	4359,84

### Randprofil

- Zum seitlichen Aufstecken, Einsatzbreite der Innenorganisation muss um 4 mm reduziert werden
- Individuell kürzbar
- Kunststoff, Chrom Optik

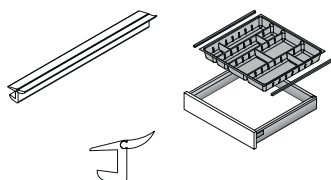

Nennlänge mm	Oberfläche	VE	Artikel-Nr	€uro per 100
500	Kunststoff chrom	1	330047	681,16

### Antirutschmatte

- Zum Einlegen in den Schubkasten oder Frontauszug
- 5 m Rolle
- Kunststoff, anthrazit

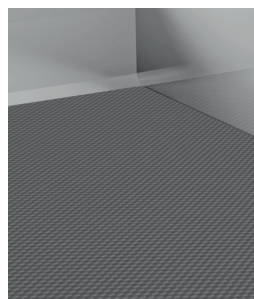

Nennlänge mm	Länge mm	VE	Artikel-Nr	€uro per 100
450	5000	1	324944	9070,18
500	5000	1	324947	9323,74
650	5000	1	324951	12737,28



# Korpusfertigung und Plattenbearbeitung individuell auf Maß

Wir bieten Ihnen Korpusfertigung und Plattenzuschnitt in höchster Qualität. Egal ob Platten, einzelne Korpusse oder Serien, sämtliche Aufträge werden vor der Bearbeitung optimiert um den Materialeinsatz bestmöglich zu berechnen. Alle Materialien werden mit Diamantwerkzeugen bearbeitet, was eine sehr hohe Maßgenauigkeit garantiert.

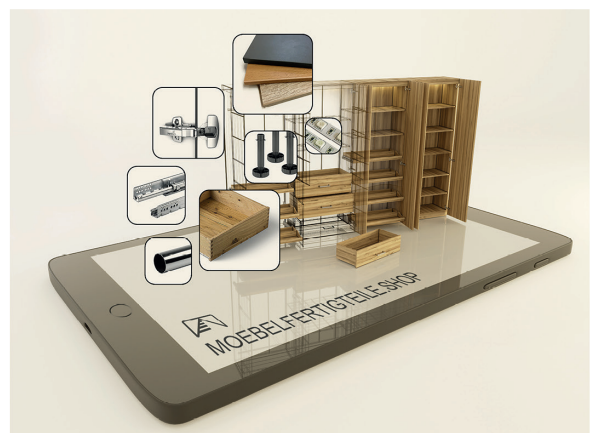
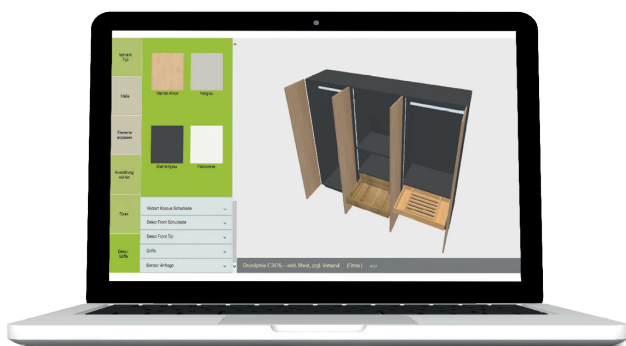

## 3D-Konfigurator

Mit nur wenigen Klick`s können Sie eine Vielzahl verschiedener Korpusstypen in unserem Web-Shop konfigurieren und bestellen. Melden Sie sich gleich an - Code scannen und Zugangsdaten erhalten.







### Rückwandschraube

- T-STAR plus, Vollgewinde
- Gehärtet, gleitbeschichtet

Abmessung mm	Antrieb	VE	Artikel-Nr	€uro per 100
3 x 20	T10	300	373129	4,08
3 x 25	T10	300	373131	4,32
3 x 30	T10	300	373187	4,66



### Direktbefestigungsschrauben für Montageplattenbefestigung

- Senkkopf
- PZ-Kreuzschlitz



Ø mm	Länge	für Bohr Ø mm	Oberfläche	VE	Artikel-Nr	€uro per 100
6,3	11	5	vernickelt	200	330419	11,42
6,3	14	5	vernickelt	200	330418	15,36
6,3	18	5	vernickelt	200	351648	17,98

### Direktbefestigungsschrauben für Korpussschienenbefestigung

- Senkkopf
- PZ-Kreuzschlitz



Ø mm	Länge	für Bohr Ø mm	Oberfläche	VE	Artikel-Nr	€uro per 100
6,3	10,5	5	vernickelt	200	351644	14,82
6,3	14	5	vernickelt	200	351645	10,84

### Direktbefestigungsschrauben

- Linsenkopf
- PZ-Kreuzschlitz
- Stahl, vernickelt



Ø mm	Länge	für Bohr Ø mm	Oberfläche	VE	Artikel-Nr	€uro per 100
6,3	13	5	vernickelt	200	330133	12,94
6,3	15	5	vernickelt	200	330134	13,44

### Spezialschrauben zur Blendenbefestigung

- PZ-Kreuzschlitz
- Stahl, chromatiert



Ø mm	Länge		Oberfläche	VE	Artikel-Nr	€uro per 100
5	16		chromatiert	200	351652	16,38

### Muffe mit Gewinde M6

- Für Bohr-Ø 8 mm
- Kunststoff, weiß



Bohr-Ø mm	Länge	für Gewinde	Oberfläche	VE	Artikel-Nr	€uro per 100
8	11	M6	vernickelt	200	333230	6,66



## Hochschrankauszug Dispensa-X

- Apothekerauszug mit integrierter Dämpfung Silent System
- Für beidseitigen Zugriff auf das Staugut
- 3-dimensional verstellbare Front
- Lichte Mindestkorpustiefe 500 mm
- Stahl kunststoffbeschichtet, silber

## Tragrahmen

- Höhenverstellbar mit werkzeugloser Klickverbindungstechnik
- Lichte Schranktiefe: min. 500 mm
- Silberfarbig

lichte Mindestkorpusbr. mm	lichte Korpushöhe mm	Rahmenhöhe mm	Anzahl Körbe	VE	Artikel-Nr	€uro per Stck
262	1200 - 1600	1145 - 1545	4 - 5	1	333575	193,78
262	1600 - 2000	1545 - 1945	5 - 6	1	335905	209,82
262	1900 - 2300	1845 - 2245	6	1	336134	217,36
362	1200 - 1600	1145 - 1545	4 - 5	1	336160	195,68
362	1600 - 2000	1546 - 1945	5 - 6	1	336162	211,72
362	1900 - 2300	1845 - 2245	6	1	336178	219,26

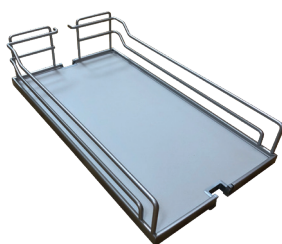

## Einhängekorb ARENA Classic+

- Mit silberfarbigen Holzboden
- Antirutsch Beschichtung
- Reling silberfarbig
- Zum Einhängen in den Tragrahmen

Schrankbreite mm	Breite x Tiefe x Höhe mm	VE	Artikel-Nr	€uro per Stck
300	250 x 462 x 106	1	336186	48,42
400	350 x 462 x 106	1	336187	53,30



## Vollauszug

- Mit SoftStop Plus und Synchromatic
- Für mittig geführten Tragrahmen
- Mit Schnellmontagesystem
- Stahl, pulverbeschichtet
- Silberfarbig

Belastbarkeit kg	Lichte Schranktiefe mm	VE	Artikel-Nr	€uro per Stck
100	470	1	336192	175,96



## E-Touch - Antrieb

- Mit SoftStopp Plus - Ausstattung
- Reagiert auf leichtes Drücken der Front
- Gehäuse Kunststoff, grau
- Mit EU-DIN Stecker

Tragkraft kg	Auszugsweg mm	VE	Artikel-Nr	€uro per Stck
70	470	1	336194	770,20



### **Korbhalter**

- Für höhenverstellbaren Tragrahmen
- Optimale Raumaussnutzung im Höhenverstellbereich des Tragrahmens
- Stahl, pulverbeschichtet

**Set bestehend aus:**  
2 Stück Korbhalter

Ausführung	Höhe mm	Artikel-Nr	VE	€uro per Stck
silber	125	336202	1	18,70

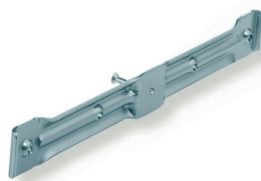

### **Stabilisator für Rahmenfronten**

- Beim Einsatz für Rahmenfronten erforderlich
- Stahl, pulverbeschichtet

Ausführung	Breite mm	Artikel-Nr	VE	€uro per Stck
silber	300	336351	1	7,74
silber	400	336354	1	8,80

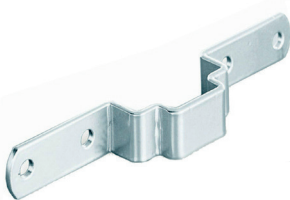

### **Frontstabilisator**

- Für den positionsunabhängigen Einsatz
- Optional einsetzbar
- Stahl, pulverbeschichtet

Ausführung	Artikel-Nr	VE	€uro per Stck
silber	336367	1	7,40



### Falttür Eckschrank-Drehbeschlagn REVO 90°

Für lichte Schrankhöhen von 660 - 860 mm

- Mit integrierter Dämpfung, Schließgeschwindigkeit werkzeuglos einstellbar
- Durch den Oberbodenwinkel ist kein zusätzlicher Oberboden erforderlich
- Belastbarkeit 25 kg / Boden
- Drehböden stufenlos höhenverstellbar
- Silberfarbig

### Basisbeschlagn

Für Korpusmaße 800x800 und 900 x 900 mm

#### Set bestehend aus:

- 4 Frontbefestigungen
- 1 Kurvenscheibe
- 1 Drehbodenträger
- 1 Oberbodenwinkel für feste Rückwand



Artikel	VE	Artikel-Nr	€uro per Stck
Eckschrank-Drehbeschlagn	1	337249	186,46



### Drehbodenträger REVO 90°

- Wird nur benötigt bei Einsatz eines dritten Bodens
- Silberfarbig

Artikel	VE	Artikel-Nr	€uro per Stck
Drehbodenträger	1	337519	7,56



### Arena Classic - Dreiviertelkreistablar

- Mit silberfarbigen Holzboden
- Für mitlaufende Fronten
- Passend für REVO 90° Falteschlagn

Größe mm	VE	Artikel-Nr	€uro per Stck
800 x 800	1	337566	100,60
900 x 900	1	337582	106,76



### Eckschrank-Schwenkauszug LeMans 2 Arena Classic +

- Für vollständigen und uneingeschränkten Zugriff im Eckschrank
- Nach dem Öffnen der Schranktüre werden die Tablare unabhängig voneinander nach vorne gedreht und dann komplett aus dem Schrank herausgeschwenkt
- Einsetzbar für Eckschrankbreiten 900 und 1000 mm
- Lichte Mindestkorpustiefe 500 mm, Lichte Korpushöhe 600 - 900 mm
- Öffnungswinkel 85°
- Belastbarkeit 25 kg / Tablar
- ARENA Classic+ Tablare silberfarbig, mit Rutschstopp ausgestattet
- Reling silberfarbig

#### Set bestehend aus:

- 2 Schwenkmechaniken
  - 2 ARENA Classic+ Rutschstopp - Tablaren
  - 1 SoftStopp
  - Bohrschablonen
- Drehachse muss separat bestellt werden

Frontbreite mm	Ausführung	lichte Mindestkorpustiefe mm	VE	Artikel-Nr	€uro per Stck
450	links	862	1	341280	432,42
450	rechts	862	1	341758	432,42
500	links	962	1	341892	445,64
500	rechts	962	1	342681	445,64
600	links	962	1	342686	457,34
600	rechts	962	1	343838	457,34

Abb. rechts



### LeMans - Drehachse

- Höhenverstellbar
- Silberfarbig

Artikel	Verstellbereich mm	VE	Artikel-Nr	€uro per Stck
Drehachse	600 - 750	1	343841	46,26
Drehachse	720 - 900	1	343844	49,14

### Eckschrankauszug Magic Corner

Durch kombinierte Schwenk - und Auszugstechnik wird ungehindert Zugriff auf alle Vorräte gewährt

- Für Schrankbreiten von 900 bis 1000 mm, Einbauhöhe: 525 mm
- Inkl. SoftStopp
- Silberfarbig
- Der Frontauszug des frei zugänglichen Schrankteils wird gerade herangefahren. Im zweiten Schritt schwenkt dieser Frontauszug zur Seite.
- Eine Mitnehmermechanik bewegt gleichzeitig den hinteren Eckauszug seitlich auf die Schranköffnung zu
- Vorräte aus dem hinteren Teil des Eckschranks sind problemlos zugänglich



Abb. rechts

Artikel	Ausführung	VE	Artikel-Nr	€uro per Stck
Eckschrank Auszug inkl. SoftStopp	rechts ausschwenkbar	1	338368	456,58
Eckschrank Auszug inkl. SoftStopp	links ausschwenkbar	1	339848	456,58

### Korb-Set Arena

- Passend zu Eckschrank - Auszug
- Mit silberfarbigen Holzboden und Reling

#### Set bestehend aus:

- 4 Stück Körben

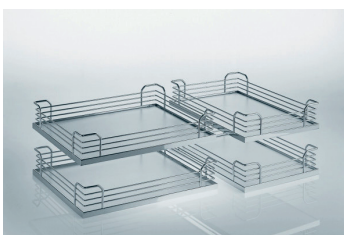

Ausführung	Breite x Tiefe x Höhe mm	VE	Artikel-Nr	€uro per Stck
Korb-Set	2 x 295 x 470 x 88 2 x 390 x 470 x 88	1	341196	177,18





### Frontauszug 90° Cargo IQ Plus 150, 2-etagig

- Für Schrankbreite 150 mm
- Belastbarkeit 15 kg
- Lichte Mindestkorpusmaße: Breite 112 mm, Tiefe, 495 mm, Höhe 590 mm
- Anschlag wahlweise rechts, links oder diagonal möglich
- Frontauszug Stahl, pulverbeschichtet silber, Einlegeboden Kunststoff, transluzent

Artikel	Farbe	VE	Artikel-Nr	€uro per 100
Cargo IQ plus 150	silber	1	311827	10275,22
Einlegeboden 150	transluzent	1	311828	583,02

**Vollauszug Quadro V6 mit Dämpfung bitte separat bestellen, siehe unten**



### Frontauszug 90° Cargo IQ Plus 200, 2-etagig

- Für Schrankbreite 200 mm
- Belastbarkeit 17,5 kg
- Lichte Mindestkorpusmaße: Breite 162 mm, Tiefe, 495 mm, Höhe 590 mm
- Anschlag wahlweise rechts, links oder diagonal möglich
- Frontauszug Stahl, pulverbeschichtet silber, Einlegeboden Kunststoff, transluzent

Artikel	Farbe	VE	Artikel-Nr	€uro per 100
Cargo IQ plus 200	silber	1	331877	10822,88
Einlegeboden 200	transluzent	1	331878	1116,88

**Vollauszug Quadro V6 mit Dämpfung bitte separat bestellen, siehe unten**



### Frontauszug 90° Cargo IQ Plus 300, 2-etagig

- Für Schrankbreite 300 mm
- Belastbarkeit 20 kg
- Lichte Mindestkorpusmaße: Breite 262 mm, Tiefe, 495 mm, Höhe 590 mm
- Anschlag wahlweise rechts, links oder diagonal möglich
- Frontauszug Stahl, pulverbeschichtet silber, Einlegeboden Kunststoff, transluzent
- **Bitte 1 Stück rechts / 1 Stück links vom Quadro V6 bestellen**

Artikel	Farbe	VE	Artikel-Nr	€uro per 100
Cargo IQ plus 300	silber	1	311802	12760,42
Einlegeboden 300	transluzent	1	311803	1571,16

**Vollauszug Quadro V6 mit Dämpfung bitte separat bestellen, siehe unten**



### Vollauszug Quadro V6 mit Dämpfung Silent System

- Nennlänge 470 mm
- Für 19 mm Korpusseitendicke
- Stahl, verzinkt

Artikel	Anschlagseite	VE	Artikel-Nr	€uro per 100
Quadro V6	links	1	357242	1136,46
Quadro V6	rechts	1	357243	1136,46

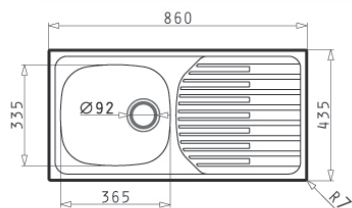

### Einbauspüle „Fork“

- Für Unterschränke ab 450 mm
- Reversibel
- Ohne Hahnlöcher
- Überlauf im Becken
- Siebkorbventil Ø 92 mm
- Inkl. Klammern und Ab-/ Überlaufgarnitur
- Einfache Montage - aufgeschäumte Dichtung bereits vorhanden
- Oberfläche Edelstahl

Spüle mm	Ausschnitt mm	Becken mm	VE	Artikel-Nr	€uro per Stck
860 x 435	840 x 415	365 x 335 x 150	1	3377060005	153,02

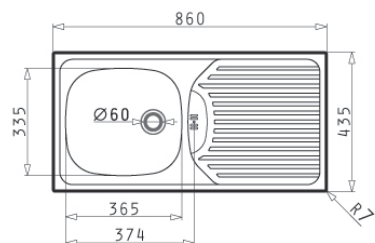

### Einbauspüle „Klassik 86“

- Für Unterschränke ab 450 mm
- Reversibel
- Ohne Hahnlöcher
- Überlauf in der Abtropffläche
- Stopfen-Ventil Ø 60 mm
- Inkl. Klammern und Ab-/ Überlaufgarnitur
- Einfache Montage - aufgeschäumte Dichtung bereits vormontiert
- Oberfläche Edelstahl

Spüle mm	Ausschnitt mm	Becken mm	VE	Artikel-Nr	€uro per Stck
860 x 435	840 x 415	365 x 335 x 150	1	3387107548	74,36

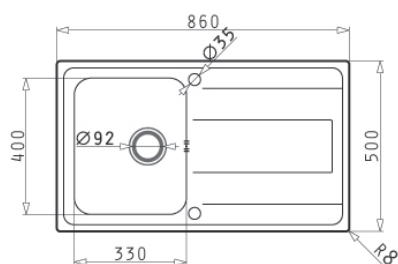

### Einbauspüle „Alea 2“

- Für Unterschränke ab 450 mm
- Das Highlight in modernen Küchen mit raffiniert gestalteter Abtropffläche geprägt durch sich ins Nichts auflösende Linien
- Reversibel
- 1 + 1 Hahnlöcher
- Überlauf im Becken
- Dreh-Excenterventil Ø 92 mm
- Inkl. Klammern und Ab-/ Überlaufgarnitur
- Einfache Montage - aufgeschäumte Dichtung bereits vormontiert
- Edelstahl poliert

Spüle mm	Ausschnitt mm	Becken mm	VE	Artikel-Nr	€uro per Stck
860 x 500	840 x 480	330 x 400 x 190	1	3377060041	406,84

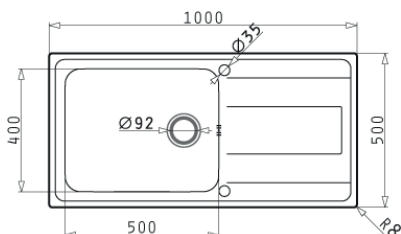

### Einbauspüle „Alea 3“

- Für Unterschränke ab 600 mm
- Das Highlight in modernen Küchen mit raffiniert gestalteter Abtropffläche geprägt durch sich ins Nichts auflösende Linien
- Reversibel
- 1 + 1 Hahnlöcher
- Mit extra großem Becken
- Überlauf im Becken
- Dreh-Excenterventil Ø 92 mm
- Inkl. Klammern und Ab- und Überlaufgarnitur
- Einfache Montage - aufgeschäumte Dichtung bereits vormontiert
- Edelstahl poliert

Spüle mm	Ausschnitt mm	Becken mm	VE	Artikel-Nr	€uro per Stck
860 x 435	840 x 415	365 x 335 x 150	1	3377060042	435,44

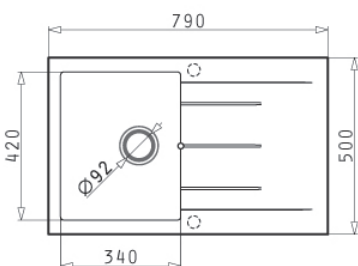

### Einbauspüle „Alazia 1“

- Für Unterschränke ab 450 mm
- Reversibel
- 1 + 1 Hahnlochbohrungen Ø 35 mm, verschlossen, gebohrt
- Überlauf im Becken
- Mit Drehexcenter-Siebkorbventil Ø 92 mm
- Inkl. Ab- und Überlaufgarnitur und Raumspar-Siphon
- Granit, Carbon

Spüle mm	Ausschnitt mm	Becken mm	VE	Artikel-Nr	€uro per Stck
790 x 500	770 x 480	340 x 420 x 205	1	3377060128	522,66

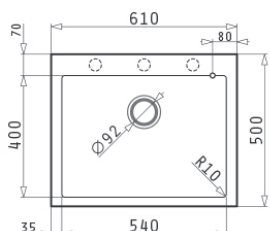

### Einbauspüle „Istros 2“

- Für Unterschränke ab 600 mm
- Mit 3 Hahnlochbohrungen, verschlossen, vorgebohrt
- Überlauf im Becken
- Mit Drehexcenter-Siebkorbventil Ø 92 mm
- Inkl. Ab- und Überlaufgarnitur und Raumspar-Siphon
- Granit, Carbon

Spüle mm	Ausschnitt mm	Becken mm	VE	Artikel-Nr	€uro per Stck
610 x 500	590 x 480	540 x 400 x 200	1	3377060064	501,22

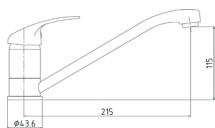

### Spültischarmatur „Tiado EHM“

- Einhebelmischer mit langem schwenkbarem Auslauf
- Mit hochwertiger Kartusche, geräuscharm, auswechselbar, Ø 35 mm
- Hahnlochbohrung Ø 35 mm erforderlich
- Materialauswahl entsprechend der deutschen Trinkwasserverordnung
- Flexible Anschlusschläuche 350 mm lang (Gew. 3/8")
- 2 Jahre Herstellergarantie

Oberfläche	Ausführung	Maße mm	VE	Artikel-Nr	€uro per Stck
chrom	Hochdruck	115 x 215	1	3387107326	40,32

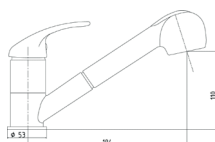

### Spültischarmatur „Tiado-B“

- Einhebelmischer mit herausziehbarer Geschirrbrause mit schwenkbarem Auslauf
- Mit hochwertiger Kartusche, geräuscharm, auswechselbar, Ø 35 mm
- Hahnlochbohrung Ø 35 mm erforderlich
- Materialauswahl entsprechend der deutschen Trinkwasserverordnung
- Flexible Anschlusschläuche 350 mm lang (Gew. 3/8")
- 2 Jahre Herstellergarantie

Oberfläche	Ausführung	Maße mm	VE	Artikel-Nr	€uro per Stck
chrom	Hochdruck	110 x 194	1	3387107327	69,06

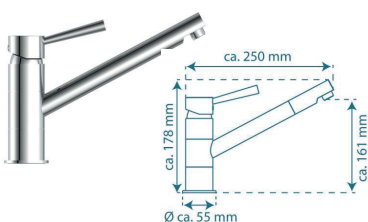

### Spültischarmatur „Cornwall“

- Zylindrischer moderner Einhebelmischer mit schwenk- u. drehbaren Auslauf ca. 150°
- Mit hochwertiger Kartusche, geräuscharm, auswechselbar, Ø 35 mm
- Hahnlochbohrung Ø 35 mm erforderlich
- Materialauswahl entsprechend der deutschen Trinkwasserverordnung
- Flexible Metall-Anschlusschläuche 500 mm lang (Gew. 3/8")
- 5 Jahre Herstellergarantie

Oberfläche	Ausführung	Maße mm	VE	Artikel-Nr	€uro per Stck
chrom	Hochdruck	178 x 215	1	3387107452	87,66

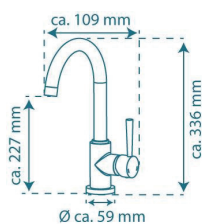

### Spültischarmatur „Cornwall Round“

- Zeitlos moderner Einhebelmischer mit schwenkbarem Rundbogenauslauf
- Mit hochwertiger Kartusche, geräuscharm, auswechselbar, Ø 35 mm
- Hahnlochbohrung Ø 35 mm erforderlich
- Materialauswahl entsprechend der deutschen Trinkwasserverordnung
- Flexible Metall-Anschlusschläuche 500 mm lang (Gew. 3/8")
- 5 Jahre Herstellergarantie

Oberfläche	Ausführung	Maße mm	VE	Artikel-Nr	€uro per Stck
chrom	Hochdruck	337 x 188	1	3387107320	133,56

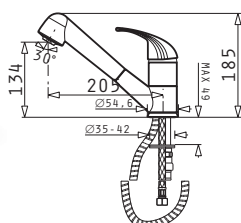

### Spültischarmatur „Festivo“

- Formschöner Einhebelmischer mit herausziehbarer Schlauchbrause, umstellbar
- Mit hochwertiger Kartusche, geräuscharm, auswechselbar, Ø 40 mm
- Hahnlochbohrung Ø 35 mm erforderlich
- Materialauswahl entsprechend der deutschen Trinkwasserverordnung
- Flexible Metall-Anschlusschläuche 500 mm lang (Gew. 3/8")
- 5 Jahre Herstellergarantie

Oberfläche	Ausführung	Maße mm	VE	Artikel-Nr	€uro per Stck
carbon	Hochdruck	185 x 205	1	3387107447	268,84



### **Einbau-Abfallsammler SOLO 20**

- Für Unterschränke mit Drehtüren ab 300 mm Schrankbreite
- Manueller Handauszug
- Vollauszug
- Bodenmontage
- Deckelliftsystem mit voller Einwurfföffnung
- Graphitgrau

Volumen ltr.	Eimer ltr.	Einbaumaße mm BxTxH	VE	Artikel-Nr	€uro per Stck
20	1 x 20	245 x 427 x 396	1	77001151	106,96



### **Einbau-Abfallsammler TANDEM**

- Für Schrankbreiten ab 300 mm
- Vollauszug
- Metall-Rahmen: pulverbeschichtet, silberfarben
- Inneneimer graphitgrau
- Montage: Bodenmontage
- Deckel mit Ablagefach

Volumen ltr.	Eimer ltr.	Einbaumaße mm B x T x H	VE	Artikel-Nr	€uro per Stck
30	2 x 15	251 x 482 x 400	1	87100663	133,28



### **Einbau-Abfallsammler TERZETT**

- Für Unterschränke mit Drehtüren ab 300 mm Schrankbreite
- Manueller Handauszug
- Leichtes Öffnen und Schließen durch Kugelvollauszug
- Teilbar, einfache Bodenmontage mit stabilem Standfuß
- Deckel als zusätzliches Ablagefach nutzbar
- Graphitgrau

Volumen ltr.	Eimer ltr.	Einbaumaße mm B x T x H	VE	Artikel-Nr	€uro per Stck
30	3 x 10	251 x 480 x 400	1	77001383	144,00



### **Einbau-Abfallsammler Edelstahl**

- Der runde Klassiker
- Mit Steuerkurve und türschonendem Antiblock-System
- Einfaches Reinigen
- Für Drehtüren ab 400 mm Schrankbreite
- Rumpf: Edelstahl rostfrei, Eimer, Deckel und Ringe aus Kunststoff

Volumen ltr.	Eimer ltr.	Einbaumaße mm B x T x H	VE	Artikel-Nr	€uro per Stck
13	1 x 13	340 x 285 x 470	1	87106040	52,92





### Einbau-Abfalltrennsystem Triple XL

- Für Korpus mit Frontauszug
- Passend für Schubkastensystem Hettich ArciTech oder Blum Legrabox mit einer Nennlänge von 420 mm
- Seitenwandmontage für 16 mm und 19 mm Seiten
- Das System wird auf den Schubkasten aufgesteckt und verschraubt
- Die Metall-Seitenteile decken die Rellingstangen der Auszüge hygienisch ab
- Stabiler seitenwandmontierter Metallsystemdeckel als zusätzliche Ablagefläche nutzbar



Volumen ltr.	Eimer ltr.	Einbaumaße mm B x T x H	VE	Artikel-Nr	€uro per Stck
30	3 x 10	450 x 400 x 376	1	77001062	240,66
35	2 x 10 + 1 x 15	500 x 400 x 376	1	77001064	256,68
54	3 x 10 + 1 x 24	600 x 400 x 376	1	77001066	266,26

### Einbau-Abfalltrennsystem Cargo Basic

- Für Korpus mit Frontauszug
- Selbstjustierende Seitenwandmontage für 16 + 19 mm Seiten
- Vollauszug mit Selbsteinzug
- Schnell montierbar durch Bajonettverschluss
- Stabiler Metall-Systemdeckel, starr
- Metall, silber, Kunststoff, hellgrau



Volumen ltr.	Eimer ltr.	Einbaumaße mm B x T x H	VE	Artikel-Nr	€uro per Stck
35	1 x 15 + 2 x 10	462/468 x 403 x 387	1	77001392	252,10
54	1 x 24 + 3 x 10	562/568 x 403 x 387	1	77001393	257,54

### Einbau-Abfalltrennsystem Seperato-K

- Für Korpus mit Frontauszug
- Passend für Schubkastensystem Hettich ArciTech und Blum Legrabox mit einer Nennlänge von 500 mm
- Neben den neuen Inneneimern bietet das System ab einer Korpusbreite von 500 mm praktische Utensilien-Depots
- Herausziehbarer Deckel aus Kunststoff
- Metall, silber, Kunststoff, hellgrau



Volumen ltr.	Eimer ltr.	Einbaumaße mm B x T x H	VE	Artikel-Nr	€uro per Stck
34	1 x 18 + 2 x 8	457 x 491 x 340	1	77101756	131,56
34	1 x 18 + 2 x 8	557 x 491 x 340	1	77101757	133,70

### Handtuchauszug

- Auszugslänge 260 mm
- Auszugshöhe 39 mm
- Stahl/Kunststoff verchromt



Länge mm	Anzahl Arme	Breite mm	VE	Artikel-Nr	€uro per Stck
325	1	64	1	338910	36,70
325	2	104	1	338911	42,68
410	1	64	1	338912	40,08
410	2	104	1	338913	45,52

### Handtuchauszug

- Massiv, mit Abdeckung
- Stahl/Kunststoff verchromt



Länge mm	Anzahl Arme	Breite mm	VE	Artikel-Nr	€uro per 100
370	1	64	1	352380	6709,72
370	2	104	1	333780	8010,92



### Ausziehbare und schwenkbare Handtuchhalter

- Stufenlos schwenkbar
- Befestigung links oder rechts am Korpus sowie am Oberboden
- Auszugslänge 395 mm
- Stahl, verchromt



Länge mm	Anzahl Arme	Breite mm	VE	Artikel-Nr	€uro per 100
495	2	102	1	333365	8286,68
495	3	145	1	333364	8766,50

### Wäschekorb

- Zum Einhängen in Halteleiste
- Zusätzlich zum Einbau hinter Schrankklappen geeignet
- Stahl, verchromt



Für Schrankbreite mm	Breite x Tiefe x Höhe mm	VE	Artikel-Nr	€uro per 100
300	240x250x540/440	1	342355	7558,90
400	328x250x540/440	1	342356	8136,70
400	328x350x540/440	1	342359	9147,78
500	420x350x540/440	1	342385	9725,54
Halteleiste zum Anschrauben Breite 214 mm		1	331472	1389,08

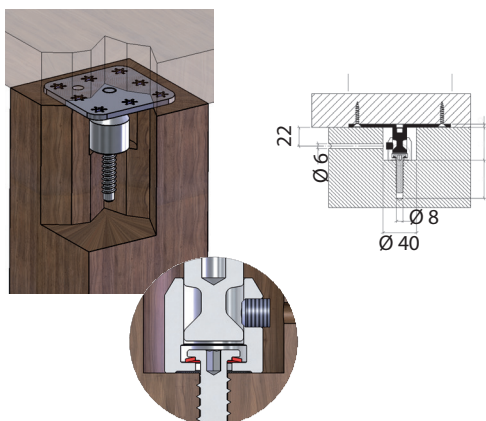

### Tischfußbefestigung FIXISSIMO unsichtbar

#### Typ V für vollmassive Tischfüße

- Mit innenliegender Anschraubplatte
- Anschraubplatte kann wahlweise in der Tischplatte oder im Tischfuß versenkt werden
- Set = 4 Stück

Typ	Fußgröße mm	M	VE	Artikel-Nr	€uro per Set
V	120 x 120	92	1	335243	168,64
V	100 x 100	72	1	335244	160,98
V	80 x 80	54	1	335245	151,24

### Aluminium Gratleiste verstärkt

- Mit Stahleinlage
- Keine Ausfräsung an der Tischkante nötig
- Kann daher auch nachträglich eingebaut werden
- Keine vorstehenden Teile, somit auch für Ausziehtische geeignet
- Einfach kürzbares Profil inkl. Schrauben
- Alu eloxiert
- 1 Set = 1 x Links und 1 x Rechts
- Pro Tisch werden 2 Set benötigt (bei kleineren Tischen auch 1 Set möglich)

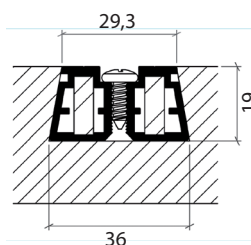
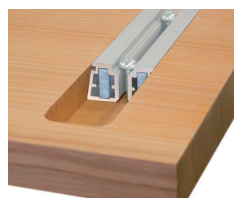

Länge mm	VE	Artikel-Nr	€uro per Set
1070	1Set	335263	143,30
1850	1Set	335264	193,46

Unbedingt beiliegende Spezialschrauben verwenden, damit die einwandfreie Funktion gewährleistet ist!

### Aluminium Gratleiste verstärkt

- Verstärkung mit Holzleiste zwingend notwendig
- Keine Ausfräsung an der Tischkante nötig
- Kann daher auch nachträglich eingebaut werden
- Keine vorstehenden Teile, somit auch für Ausziehtische geeignet
- Einfach kürzbares Profil inkl. Schrauben
- Alu eloxiert
- 1 Set = 1 x Links und 1 x Rechts
- Pro Tisch werden 2 Set benötigt (bei kleineren Tischen auch 1 Set möglich)

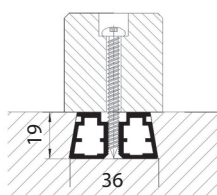

Länge mm	VE	Artikel-Nr	€uro per Set
1070	1Set	335265	94,28
1850	1Set	335370	124,38

Unbedingt beiliegende Spezialschrauben verwenden, damit die einwandfreie Funktion gewährleistet ist!

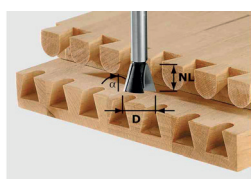

### HW-Grat-/Zinkenfräser für Gratleiste

- Für Handoberfräsen und CNC-Maschinen ø 20 x 24 mm
- Schaft ø 8 mm
- Hartmetall

Artikel	VE	Artikel-Nr	€uro per Stck
Grat-/Zinkenfräser	1	413490	83,46



### Tischbeinset Ø 60 mm

- Im Set à 4 Stck verpackt
- Inkl. Befestigungsmaterial
- Stufenlose Höhenverstellung
- Mit stabiler Montageplatte

Oberfläche	Material	Länge mm	VE	Artikel-Nr	€uro per Set
Edelstahl	Stahl	710-740	1 Set	340552	48,16



### Tischbeinset Ø 60 mm

- Im Set à 4 Stck verpackt
- Inkl. Befestigungsmaterial
- Stufenlose Höhenverstellung
- Mit stabiler Montageplatte

Oberfläche	Material	Länge mm	VE	Artikel-Nr	€uro per Set
RAL 9005 schwarz	Stahl	710-740	1 Set	87102378	66,64



### Tischbein Ø 60 mm

- Länge 1100 - 1130 mm
- Stufenlose Höhenverstellung
- Mit stabiler Montageplatte
- Belastbarkeit 100 kg / Bein
- Verpackung à 1 Stck

Oberfläche	Bestell-Nr.	Länge mm	VE	Artikel-Nr	€uro per Stck
Edelstahl optik	87108004	1110 - 1140	1	87108004	33,14



### Tischbeinset Typ QI 60 x 60 mm

- Im Set à 4 Stck verpackt
- Länge 710 - 735 mm mm
- Stufenlose Höhenverstellung
- Mit stabiler Montageplatte
- Belastbarkeit 100 kg / Bein

Oberfläche	Bestell-Nr.	Länge mm	VE	Artikel-Nr	€uro per Set
Edelstahl optik	87109533	710	1 Set	77001273	131,68



### MöbelfüÙe Edelstahl finish

- Mit Stahlmontageplatte Ø 60 mm
- 10 mm höhenverstellbar

Höhe mm	Fußrohr Ø mm	Fußplatte Ø mm	VE	Artikel-Nr	€uro per Stck
100	35	50	1	339122	20,44
150	35	50	1	339123	24,48
200	35	50	1	339124	26,60







### Schreibtisch-Container-Set mit Vollauszug

Einbaubreite 392 mm, Alu finish

Set bestehend aus:

- 1 Schreibmaterialauszug
- 3 Stahlschubkästen
- 3 Auszugsführungen Quadro Duplex 25, Vollauszug
- 1 Zentralverschluss-System Stop Control mit Dämpfung Silent System

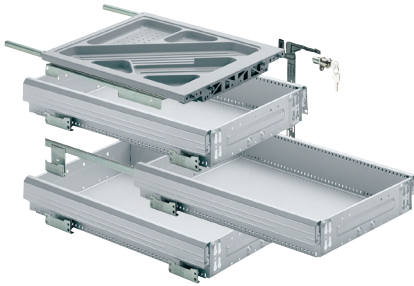

Artikel	Mindest-Einbautiefe mm	VE	Artikel-Nr	€uro per 100
Container-Set	530	1	359601	33793,96
Container-Set	730	1	359602	36557,48

### Schreibtisch-Container-Set mit Vollauszug

Einbaubreite 392 mm, Alu finish

Set bestehend aus:

- 1 Schreibmaterialauszug
- 1 Stahlschubkasten
- 1 Stahlschubkasten mit Hängerahmen
- 1 Auszugsführung Quadro Duplex 25, Vollauszug
- 1 Auszugsführung Quadro Duplex 45, Überauszug
- 1 Zentralverschluss-System Stop Control mit Dämpfung Silent System

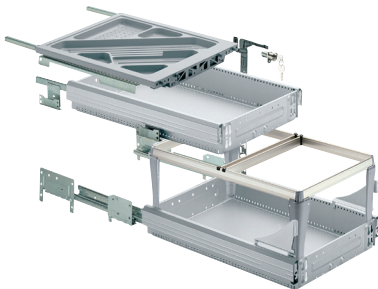

Artikel	Mindest-Einbautiefe mm	VE	Artikel-Nr	€uro per 100
Container-Set	530	1	345148	35348,30
Container-Set	730	1	345150	38621,96

### Präzisions-Teilauszug mit Rücklaufarretierung und Ausrollsicherung

- Für Tastaturauszüge, Schubkästen und Tablare
- Stahl, verzinkt und passiviert

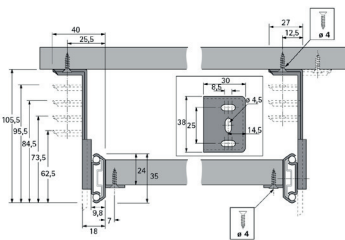
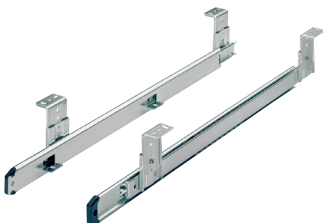

Nennlänge mm	Mindest-korpustiefe mm	Auszugs-verlust mm	VE	Artikel-Nr	€uro per 100
300	310	103	1	331490	3818,18
350	360	116	1	331491	4034,30
400	410	128	1	331492	4682,64
450	460	141	1	331493	5655,18
500	515	154	1	331494	6915,92
550	565	167	1	331495	7636,32

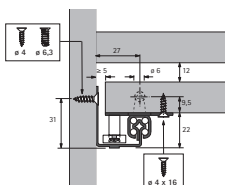
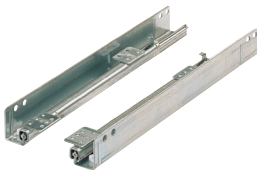

### Teilauszug für Schreibplatten Quadro 25

Belastbarkeit 25 kg

- Integrierte Rücklaufarretierung
- Schreibplatte hinten einhängen und vorn an den Laschen der Führungsschiene verschrauben

Artikel	Ausführung	VE	Artikel-Nr	€uro per 100
Teilauszug	Stahl, verzinkt	1	333150	3501,54

### **EVOLine® FlipTop Push Steckdoseneinheit**

- Abdeckung und äußerer Rahmen Edelstahl gebürstet
- Gehäuse aus schwarz eloxiertem Aluminium
- Zum Einbau in Arbeitsplatten bis 50 mm Stärke
- Steckdosen 60° gedreht mit Berührungsschutz
- Festes Netzanschlusskabel 3 mtr. mit Schutzkontakt-Winkelstecker
- Einsetzbar in DE, AT, NL
- Ausschnittmaß - Einbau aufliegend: 157 x 195 mm, Einbau flächenbündig: 167 x 210 mm



Typ	Bestückt mit	VE	Artikel-Nr	€uro per Stck
Typ S	3 x Steckdose	1	87109637	272,70
Typ S Data	2 x Steckdose + 2 x RJ45/RJ45 Cat. 6	1	87109647	346,34

### **EVOLine® PORT Steckdoseneinheit versenkbar**

- Aluminium eloxiert
- Für Plattenstärken bis 50 mm
- Festes Netzanschlusskabel 3 mtr. mit Schutzkontakt-Winkelstecker (Cuisine 2,5 mtr.)
- Steckdosen 60° gedreht mit Berührungsschutz
- Funktion USB Charger = 2 USB Buchsen Typ A für Ladefunktion z. B. für Mobiltelefone u. Tablets
- Einsetzbar in DE, AT, NL
- Bohr-Ø 102 mm



Typ	Bestückt mit	VE	Artikel-Nr	€uro per Stck
Standard	2 x Steckdose + 1 x USB Charger	1	87109514	326,04
Cuisine	3 x Steckdose	1	87109235	137,70

### **EVOLine® Plug**

extra flacher Schutzkontaktstecker mit beweglichem Steckergesicht für Leitungsquerschnitt von 0,75mm<sup>2</sup> bis 1,5 mm<sup>2</sup>, 250V/16A

**ohne Kabel**



Artikel	Farbe	Maße mm	VE	Artikel-Nr	€uro per Stck
EVOLine® Plug	schwarz	5 x 115	20	87108066	17,02

### **EVOLine® Plug**

extra flacher Schutzkontaktstecker mit beweglichem Steckergesicht, Anschlusskabel 3 x 1,5 mm<sup>2</sup>

**Länge 1,5 m und Express 1-fach Steckdose, 250V/16A**



Artikel	Farbe	Maße mm	VE	Artikel-Nr	€uro per Stck
EVOLine® Plug	schwarz	5 x 115	10	87108068	29,46

### **EVOLine® Plug**

extra flacher Schutzkontaktstecker mit beweglichem Steckergesicht, Anschlusskabel 3 x 1,5 mm<sup>2</sup>

**Länge 1,5 m und Express 3-fach Steckdose, 250V/16A**



Artikel	Farbe	Maße mm	VE	Artikel-Nr	€uro per Stck
EVOLine® Plug	schwarz	5 x 115	10	87108064	33,32

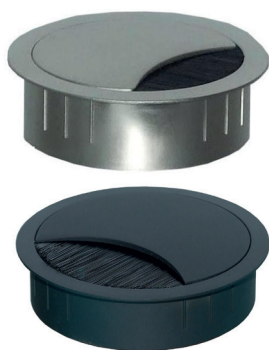

### Kabeldurchlass Zamak rund

- Deckel mit Arretierung, wodurch auch dickere Kabel den Deckel nicht hochdrücken
- Mit 4 Einstelloptionen für optimale Kabelführung
- Mit schwarzer Bürstendichtung
- Höhe 21 mm, Höhe inkl. Deckel 22,8 mm

Oberfläche	Außen-Ø mm	Bohr-Ø mm	VE	Artikel-Nr	€uro per Stck
Edelstahloptik	67	60	1	87109326	14,58
Edelstahloptik	88	80	1	87109327	16,74
schwarz, matt	67	60	1	338532	14,84
schwarz, matt	88	80	1	338531	17,06



### Kabeldurchlass Aluminium

- Mit geradem Klappendeckel
- Mit schwarzer Bürstendichtung
- Mit sanfter Schließfunktion
- Höhe 13,5 mm

Oberfläche	Außenmaß mm	Fräsmaß mm	VE	Artikel-Nr	€uro per Stck
schwarz, matt	100 x 240	95 x 235	1	338533	60,33



### Kabeldurchlass Aluminium

- Mit abgerundetem Klappendeckel
- Mit schwarzer Bürstendichtung
- Höhe 15,6 mm inkl. Deckel
- Ecken Radius 2 mm
- Ausführung 80 x 80 mm nur mit einseitig abgerundeter Abdeckung

Oberfläche	Außenmaß mm	Fräsmaß mm	VE	Artikel-Nr	€uro per Stck
silber, eloxiert	80 x 80	72 x 72	1	87101350	22,46
silber, eloxiert	80 x 160	72 x 152	1	87101351	29,60
silber, eloxiert	80 x 240	72 x 232	1	87101352	40,04

### Kabeldurchlass Kunststoff rund

- 2-tlg., drehbar



Oberfläche	Außen-Ø mm	Bohr-Ø mm	VE	Artikel-Nr	€uro per Stck
schwarz	68	60	1	77001784	2,28
weiß	68	60	1	77001785	2,28
beige	68	60	1	77001786	2,28
grau RAL 7035	68	60	1	77001787	2,28
braun	68	60	1	77001788	2,28
silber RAL 9006	68	60	1	77001789	4,00
schwarz	88	80	1	77001790	3,72
weiß	88	80	1	77001791	3,72
beige	88	80	1	77001792	3,72
grau RAL 7035	88	80	1	77001793	3,72
braun	88	80	1	77001794	3,72
silber RAL 9006	88	80	1	77001795	5,58

### Design-Zwillingsschleife mit Gleitlager

- Geeignet für: Stein, Parkett, Teppich, PVC/Linoleum
- Ø 75 mm, Höhe 86 mm, Plattengröße 38 x 38 mm



Ausführung	max. kg	VE	Artikel-Nr	€uro per 100
Lenkrolle	80	1	345789	1602,66
Lenkrolle mit Radfeststeller	80	1	345790	1725,38

### Möbelrolle für harte Böden

- weiche Lauffläche für harte Böden
- Ø 50 mm, Höhe 65 mm, Plattengröße 42x42 mm
- Befestigungen=Anschraubplatte
- Farbe schwarz Ral 9055



Ausführung	max. kg	VE	Artikel-Nr	€uro per Stck
Lenkrolle	50	1	540311	6,48
Lenkrolle mit Radfeststeller	50	1	540316	9,54

### Möbelrolle für weiche Böden

- harte Lauffläche für weiche Böden
- Ø 50 mm, Höhe 65 mm, Plattengröße 42 x 42 mm
- Befestigungen=Anschraubplatte
- Farbe schwarz Ral 9055



Ausführung	max. kg	VE	Artikel-Nr	€uro per Stck
Lenkrolle	40	1	540317	3,38
Lenkrolle mit Radfeststeller	40	1	540318	4,30

### Lenkrolle für harte Böden

- Gummirad



Ø mm	Höhe mm	Platten-größe	max. kg	VE	Artikel-Nr	€uro per Stck
30	36	34 x 38	20	1	540242	3,12

### Kastenrolle für Hartböden mit Gleitlager

- Gummirad
- Gleitlager



Ø mm	Höhe mm	Platten-größe	max. kg	VE	Artikel-Nr	€uro per Stck
30	33	46 x 20	35	1	540236	1,85
50	51	68 x 25	50	1	540237	4,50

### Bettkastenrolle

- Kunststoffrad



Ø mm	Höhe mm	Platten-größe	max. kg	VE	Artikel-Nr	€uro per Stck
30	32	52 x 24	40	1	540320	5,16

### Bürostuhlrolle für harte und weiche Böden

- Ø 50 mm, Höhe 60 mm



Boden	max. kg	Aufnahme mm	VE	Artikel-Nr	€uro per Stck
hart	50	10 x 22	1	540348	14,36
hart	50	11 x 22	1	540330	15,56
weich	50	10 x 22	1	540331	22,38
weich	50	11 x 22	1	540333	20,12



### Apparaterollen

- Ø 50 mm, Höhe 73 mm, Plattengröße 54 x 54 mm
- Lauffläche: Gummi, grau
- Kugellager

Ausführung	Tragkraft kg	VE	Artikel-Nr	€uro per Stck
Bockrolle	50	1	540248	6,40
Lenkrolle	50	1	540244	7,56
Lenkrolle mit Feststeller	50	1	540246	10,16



### Apparaterollen

- Ø 75 mm, Höhe 103 mm, Plattengröße 60 x 60 mm
- Lauffläche: Gummi, grau
- Kugellager

Ausführung	Tragkraft kg	VE	Artikel-Nr	€uro per Stck
Bockrolle	60	1	540249	10,16
Lenkrolle	60	1	540245	11,32
Lenkrolle mit Feststeller	60	1	540247	14,24

### Berechnung der Rollenbelastbarkeit

$$\text{Tragfähigkeit} = \frac{\text{Eigengewicht} + \text{Zulassung}}{3}$$

### Allzweckroller

- Aus 7- bis 9-fach verleimtem Multiplex-Sperrholz mit genopptem Rutschbelag grau
- Lauffläche Rollen: Kunststoff, weiß



Plattengröße mm	Tragkraft kg	Höhe mm	VE	Artikel-Nr	€uro per Stck
300 x 600	350	140	1	430982	57,32
500 x 600	600	165	1	540010	85,40

### Allzweckroller

- Aus 7- bis 9-fach verleimtem Multiplex-Sperrholz mit genopptem Rutschbelag, rot
- Lauffläche Rollen: Gummi, grau
- Nicht kreidend
- Hoher Fahrkomfort
- Geringer Rollwiderstand
- Geräuscharmer Lauf



Plattengröße mm	Tragkraft kg	Höhe mm	VE	Artikel-Nr	€uro per Stck
350 x 600	330	145	1	430988	71,30





### Transportrollen

- Ø 80 mm, Höhe 105 mm, Plattengröße 104 x 80 mm
- Lauffläche: Gummi, schwarz
- Rollenlager

Ausführung	Tragkraft kg	VE	Artikel-Nr	€uro per Stck
Bockrolle	50	1	540218	7,78
Lenkrolle	50	1	540210	9,98
Lenkrolle mit Feststeller	50	1	540214	15,16



### Transportrollen

- Ø 100 mm, Höhe 128 mm, Plattengröße 105 x 80 mm
- Lauffläche: Gummi, schwarz
- Rollenlager

Ausführung	Tragkraft kg	VE	Artikel-Nr	€uro per Stck
Bockrolle	70	1	540219	9,42
Lenkrolle	70	1	540211	10,82
Lenkrolle mit Feststeller	70	1	540215	16,14



### Transportrollen

- Ø 125 mm, Höhe 155 mm, Plattengröße 104 x 80 mm
- Lauffläche: Gummi, schwarz
- Rollenlager

Ausführung	Tragkraft kg	VE	Artikel-Nr	€uro per Stck
Bockrolle	100	1	540220	12,68
Lenkrolle	100	1	540212	14,02
Lenkrolle mit Feststeller	100	1	540216	20,56



### Transportrollen

- Ø 160 mm, Höhe 195 mm, Plattengröße 135 x 110 mm
- Lauffläche: Gummi, schwarz
- Rollenlager

Ausführung	Tragkraft kg	VE	Artikel-Nr	€uro per Stck
Bockrolle	135	1	540287	22,80
Lenkrolle	135	1	540283	26,52
Lenkrolle mit Feststeller	135	1	540285	40,04

### Berechnung der Rollenbelastbarkeit

$$\text{Tragfähigkeit} = \frac{\text{Eigengewicht} + \text{Zulassung}}{3}$$

### Transportrollen

- Ø 80 mm, Höhe 106 mm, Plattengröße 104 x 80 mm
- Lauffläche: Kunststoff, weiß
- Rollenlager



Ausführung	max. kg	VE	Artikel-Nr	€uro per Stck
Bockrolle	125	1	540229	7,30
Lenkrolle	125	1	540222	9,38
Lenkrolle mit Totalstopp	125	1	540225	15,42

### Transportrollen

- Ø 100 mm, Höhe 132 mm, Plattengröße 104 x 80 mm
- Lauffläche: Kunststoff, weiß
- Rollenlager



Ausführung	max. kg	VE	Artikel-Nr	€uro per Stck
Bockrolle	125	1	540230	11,66
Lenkrolle	125	1	540223	12,46
Lenkrolle mit Totalstopp	125	1	540226	20,38

### Transportrollen

- Ø 125 mm, Höhe 155 mm, Plattengröße 104 x 80 mm
- Lauffläche: Kunststoff, weiß
- Rollenlager



Ausführung	max. kg	VE	Artikel-Nr	€uro per Stck
Bockrolle	175	1	540231	13,18
Lenkrolle	175	1	540224	15,92
Lenkrolle mit Totalstopp	175	1	540227	25,60

### Transportrollen

- Ø 150 mm, Höhe 190 mm, Plattengröße 135 x 110 mm
- Lauffläche: Kunststoff, weiß
- Rollenlager



Ausführung	max. kg	VE	Artikel-Nr	€uro per Stck
Bockrolle	300	1	540327	26,38
Lenkrolle	300	1	540322	30,58
Lenkrolle mit Totalstopp	300	1	540228	40,58

### Transportrollen

- Ø 200 mm, Höhe 235 mm, Plattengröße 135 x 110 mm
- Lauffläche: Kunststoff, weiß
- Rollenlager



Ausführung	max. kg	VE	Artikel-Nr	€uro per Stck
Bockrolle	300	1	540328	34,04
Lenkrolle	300	1	540323	40,04
Lenkrolle mit Totalstopp	300	1	540325	52,64

### Berechnung der Rollenbelastbarkeit

$$\text{Tragfähigkeit} = \frac{\text{Eigengewicht} + \text{Zulassung}}{3}$$



## Schiebetürsystem TopLine XL / Obenlaufend für vorliegende Türposition Türgewicht max. 60 kg

TB	600	650	700	750	800	850	900	950	1000
TH ≤	1800	1950	2100	2250	2400	2550	2700	2850	3000

hettich.com/short/8681f2

### Set Lauf- und Führungsteile

- Set enthält alle Lauf- und Führungsteile für 2- / 3- / 4-türige Schiebetürschränke

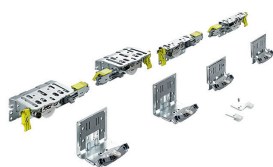

Artikel	Max. Türdicke mm	Max. Türgewicht kg	VE	Artikel-Nr	€uro per 100
Set 2-türig	18 - 30	60	1	337857	23280,80
Set 3-türig	18 - 30	60	1	337853	32140,10
Set 4-türig	18 - 30	60	1	338221	46561,56

### Set Dämpfung Silent System

- Set enthält Schließ- und Öffnungsdämpfungen sowie Endkappen
- 3-türiges Set inklusive Mitteltürdämpfung, die das Öffnen der Tür nach links und rechts ermöglicht
- 4-türiges Set inklusive Synchrokomponenten für ein gleichzeitiges Öffnen der mittleren Türen



Artikel	Max. Türgewicht kg	VE	Artikel-Nr	€uro per 100
Set 2-türig	15 - 35	1	337862	10713,18
Set 3-türig	15 - 35	1	337859	21540,34
Set 4-türig	15 - 35	1	338227	30543,96
Set 2-türig	30 - 80	1	337861	10713,18
Set 3-türig	30 - 80	1	337858	21540,34
Set 4-türig	30 - 80	1	338228	30543,96

### Set Lauf- und Führungsprofile

- Set enthält je ein Lauf- und Führungsprofil zur Klipsmontage und Klipse zur Profilbefestigung

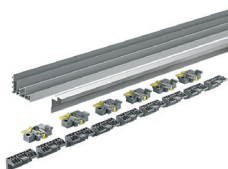

Artikel	Länge mm	Oberfläche	VE	Artikel-Nr	€uro per 100
Profilset	2300	Aluminium silber, eloxiert	1	338218	19488,88
Profilset	4000	Aluminium silber, eloxiert	1	338217	33893,70

### Set Ausrichtbeschlag

- Zur Begradigung von verzogenen Möbelfronten oder auch vorbeugend gegen Türverzug einsetzbar
- Pro Schiebetüre sollte mindestens ein Set Ausrichtbeschläge verwendet werden

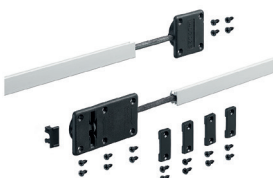

Artikel	VE	Artikel-Nr	€uro per 100
Ausrichtbeschlag	1	323334	4288,14



## Schiebetürsystem TopLine L / Obenlaufend für vorliegende Türposition Türgewicht max. 50 kg

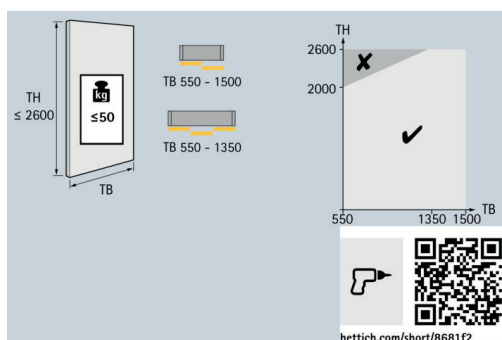

2-türig links

2-türig rechts

3-türig

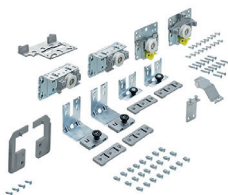

### Set Lauf- und Führungsteile

- Set besteht aus Lauf- und Führungsteilen sowie Befestigungsmaterial für 2- bzw. 3-türige Schiebetürschränke

Artikel	Max. Türdicke mm	Max. Türgewicht kg	VE	Artikel-Nr	€uro per 100
Set 2-türig links	18 - 30	50	1	312535	10595,28
Set 2-türig rechts	18 - 30	50	1	312595	10595,28
Set 3-türig	18 - 30	50	1	312652	14427,06

### Set Schließdämpfung Silent System

- Set besteht aus allen Schließdämpfern für 2- bzw. 3-türige Schiebeschränke
- 3-türiges Set inklusive Mitteltürdämpfer, die das Öffnen der Türe nach links und rechts ermöglicht



Artikel	Max. Türgewicht kg	VE	Artikel-Nr	€uro per 100
Set 2-türig	20	1	337864	6543,18
Set 3-türig	20	1	337870	12199,54
Set 2-türig	50	1	312411	6543,18
Set 3-türig	50	1	312413	12199,54

### Set Öffnungsdämpfung Silent System

- Set besteht aus allen Öffnungsdämpfern für 2- bzw. 3-türige Schiebeschränke



Artikel	Max. Türgewicht kg	VE	Artikel-Nr	€uro per 100
Set 2-türig	20	1	337882	3694,86
Set 3-türig	20	1	337883	7362,90
Set 2-türig	50	1	312381	3694,86
Set 3-türig	50	1	312399	7362,90

### Set Kollisionsdämpfung Silent System

- Set enthält die Kollisionsdämpfung der hinteren Türen von 3-türigen Schiebetürschränken



Artikel	VE	Artikel-Nr	€uro per 100
Kollisionsdämpfung 3-türig	50	322144	1454,52

### Set Lauf- und Führungsprofile

- Set besteht aus je einem Lauf- und Führungsprofil
- Lauf-/ Führungsprofile: Aluminium, silber, eloxiert



Artikel	Länge mm	Oberfläche	VE	Artikel-Nr	€uro per 100
Profilset	2300	Aluminium, silber, eloxiert	1	337891	11286,36
Profilset	4000	Aluminium, silber, eloxiert	1	337892	19021,94



## Schiebetürsystem TopLine 1 / Obenlaufend für vorliegende Türposition Türgewicht max. 50 / 75 kg

### Set Laufteile

- Set enthält alle oberen Komponenten für einen 2- oder 3-türigen Schrank

Artikel	Max. Tür- gewicht kg	VE	Artikel-Nr	€uro per 100
Set 2-türig	50	1	332703	10835,90
Set 3-türig	50	1	332704	15350,84
Set 2-türig	75	1	351484	18962,82
Set 3-türig	75	1	351485	27213,78

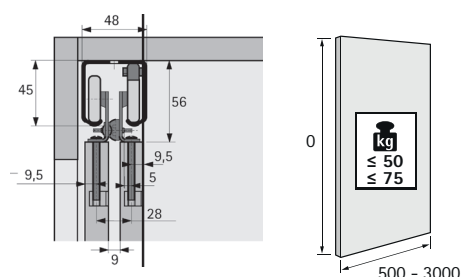

### Set Laufprofil

- Aluminium, blank

Artikel	Länge mm	VE	Artikel-Nr	€uro per 100
Laufprofil	3000	4	352546	12215,76
Laufprofil	6000	4	332706	24431,52

### Untere Führung STB 11

Artikel	VE	Artikel-Nr	€uro per 100
Set Führungsteile 2-türig	1	332707	3152,68
Set Führungsteile 3-türig	1	332708	3811,24
Führungsprofil 3000 mm	4	352550	7969,98
Führungsprofil 6000 mm	4	332710	15936,10

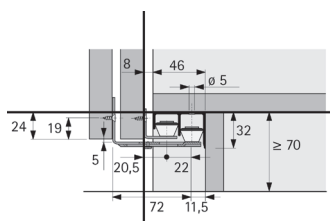

### Untere Führung STB 12

Artikel	VE	Artikel-Nr	€uro per 100
Set Führungsteile 2-türig	1	332727	5734,36
Set Führungsteile 3-türig	1	332741	6546,70
Führungsprofil 3000 mm	4	352549	7551,80
Führungsprofil 6000 mm	4	332726	15103,58

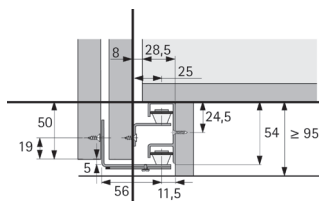

### Untere Führung STB 35

Artikel	VE	Artikel-Nr	€uro per 100
Set untere Führungsgleiter	100	332753	106,40
Profil 3500 mm weiß	25	332752	857,60
Profil 3500 mm braun	25	351499	857,60
Profil 3500 mm kiefer	25	351500	857,60

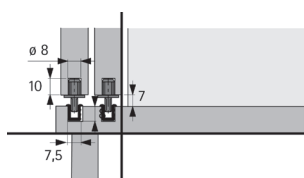





## Schiebetürsystem TopLine 25 / 27 / Obenlaufend für einliegende Türposition Türgewicht max. 25 kg

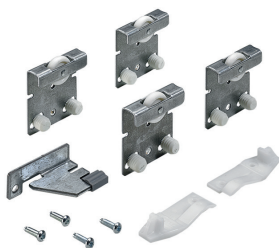

### Set Laufteile

- Set enthält alle oberen Komponenten für einen 1-, 2- oder 3-türigen Schrank

Artikel	Max. Tür-gewicht kg	VE	Artikel-Nr	€uro per 100
Set 1-türig TL 25	25	1	332687	2483,48
Set 2-türig TL 27	25	1	332675	4441,46
Set 3-türig TL 27	25	1	332676	6993,48

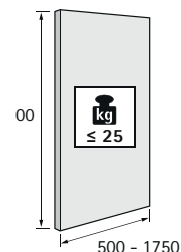

### Set Laufprofil

- Aluminium, blank

Artikel	Länge mm	VE	Artikel-Nr	€uro per 100
Laufprofil TL 25	3500	4	332719	4610,68
Laufprofil TL 27	3500	4	332728	10624,60

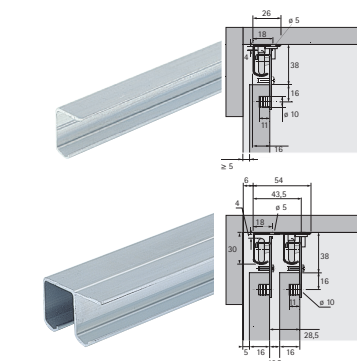

### Set Schließdämpfung Silent System

- Max. Türgewicht 20 kg

Artikel	VE	Artikel-Nr	€uro per 100
Set 1-türig TL 25	1	375482	9757,84
Set 2-türig TL 27	1	375543	9757,84

### Untere Führung STB 11

Artikel	VE	Artikel-Nr	€uro per 100
Set Führungsteile 2-türig	1	332707	3152,68
Set Führungsteile 3-türig	1	332708	3811,24
Führungsprofil 3000 mm	4	352550	7969,98
Führungsprofil 6000 mm	4	332710	15936,10

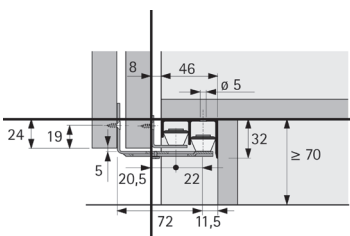

### Untere Führung STB 12

Artikel	VE	Artikel-Nr	€uro per 100
Set Führungsteile 2-türig	1	332727	5734,36
Set Führungsteile 3-türig	1	332741	6546,70
Führungsprofil 3000 mm	4	352549	7551,80
Führungsprofil 6000 mm	4	332726	15103,58

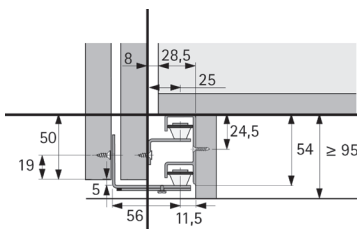

### Untere Führung STB 35

Artikel	VE	Artikel-Nr	€uro per 100
Set untere Führungsgleiter	100	332753	106,40
Profil 3500 mm weiß	25	332752	857,60
Profil 3500 mm braun	25	351499	857,60
Profil 3500 mm kiefer	25	351500	857,60

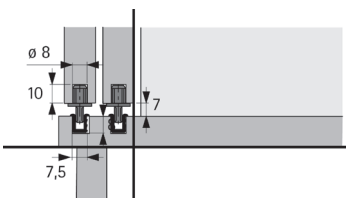

## Schiebetürsystem SlideLine 55 Plus / Untenlaufend für einliegende Türposition



### Lauf- und Führungsprofil

- Für max. Türgewicht 15 kg
- Länge 4000 mm
- Kunststoff

Oberfläche	VE	Artikel-Nr	€uro per 100
weiß	30	332701	630,16
braun	30	332700	630,16
kieferfarbig	30	332702	630,16
grau	30	332718	678,26

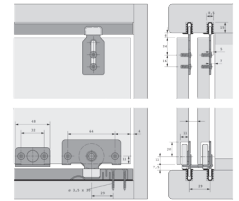
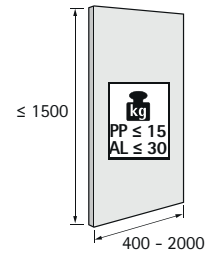

### Lauf- und Führungsprofil

- Für max. Türgewicht 30 kg
- Länge 4000 mm
- Aluminium

Oberfläche	VE	Artikel-Nr	€uro per 100
silber, eloxiert	4	352519	2287,92

### Führungsteil mit federndem Riegel

Artikel	VE	Artikel-Nr	€uro per 100
Führungsteil grau	100	313331	139,10

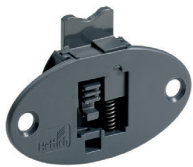

### SlideLine 55 Plus für Schränke mit 2 einliegenden Türen

Artikel	VE	Artikel-Nr	€uro per 100
SlideLine	100	313333	275,74

### Türanschlag/Abstandhalter zum Anschrauben

- Für max. Türgewicht 30 kg
- 1 Türanschlag / Abstandhalter bei 2-türigem Schrank erforderlich (Türhöhe > 1000 mm: 2 Stück)
- Kunststoff, grau

Artikel	VE	Artikel-Nr	€uro per 100
Türanschlag/Abstandhalter	100	313330	81,14

### Zuhaltung

- Bei Einsatz der Dämpfung Silent System ist die Zuhaltung nicht nötig
- Für linke und rechte Tür einsetzbar
- Pro Tür sind 2 Zuhaltungen einzusetzen
- Befestigung mit vormontierten Nägeln
- Kunststoff, grau



Artikel	VE	Artikel-Nr	€uro per 100
Zuhaltung	100	313332	150,70

### Dämpfungssystem Silent System Plus einliegend inkl. Aktivator SilentSystem

- Einsetzbar nur in Verbindung mit Holztüren
- Zum Anschrauben, Einbauposition links oder rechts
- Für vordere oder hintere Tür einsetzbar
- Türhöhe 700 - 1500 mm
- Türbreite 400 - 800 mm
- Gehäuse: Metall, verzinkt
- Innenteil: Kunststoff, anthrazit



Einbauposition	VE	Artikel-Nr	€uro per 100
links	30	332993	1834,84
rechts	30	332994	1834,84



**Schiebetürsystem SlideLine 56 / Untenlaufend**  
**für einliegende Türposition Türgewicht max. 40 kg**

**Set Lauf- und Führungsteile**

- Set enthält alle erforderlichen Laufteile, Führungsteile, Anschläge und Abstandhalter für einen 2- oder 3-türigen Schrank

Artikel	VE	Artikel-Nr	€uro per 100
Set 2-türig	1	332730	4281,32
Set 3-türig	1	332731	6338,34

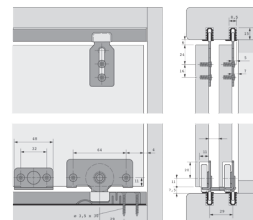
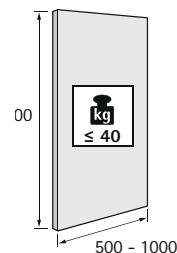

**Lauf- und Führungsprofil**

Oberfläche	Länge mm	VE	Artikel-Nr	€uro per 100
Aluminium, silber, eloxiert	3000	4	352543	6529,66
Aluminium, silber, eloxiert	6000	4	332733	14056,26



**Set Schließdämpfung Silent System**

- Set enthält alle erforderlichen Komponenten für eine Schließdämpfung eines 2-türigen Schrankes

Artikel	Gewicht kg max.	VE	Artikel-Nr	€uro per 100
Set Schließdämpfung	20	1	375541	8647,96



**Schiebetürsystem SysLine S / Obenlaufend**  
**Für einliegende Türposition Türgewicht max. 15 kg**

**Set Lauf- und Führungsteile**

- Set enthält alle Laufteile, Führungsteile, Adapter für Holztüren, Endanschläge / Aktivator und Endanschläge für einen 2-türigen Schrank
- Für Türstärken 16 und 19 mm

Artikel	Min. Türbreite mm	VE	Artikel-Nr	€uro per 100
Set mit Schließdämpfung	410	1	335163	14852,64
Set ohne Dämpfung	400	1	335524	8898,12

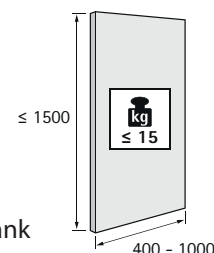

**Lauf- und Führungsprofil**

- Aluminium, blank
- Oberbodendicke mind. 16 mm
- Türdicke max. 19 mm

Montageart	Länge mm	VE	Artikel-Nr	€uro per 100
zum Anschrauben	2000	1	335525	3812,78



## Falttürsystem WingLine L / Seitlich angebunden

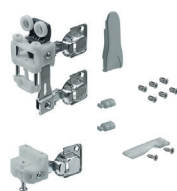
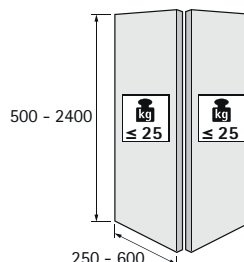

### Set Laufteile mit unterer Führung

- Set besteht aus je einem Lauf- und Führungsteil für eine Falttür mit 2 Flügeln und Befestigungsmaterial (ohne Mittelscharniere)

#### Pull to move Silent, ohne Komforteinheit, mit Schließautomatik

Anschlagseite	Max. Türflügelgewicht kg	VE	Artikel-Nr	€uro per 100
links	12	1	338132	4303,30
rechts	12	1	338133	4303,30
links	25	1	338192	4885,72
rechts	25	1	338193	4885,72

#### Push to move, Pull to move, ohne Schließautomatik

Anschlagseite	Max. Türflügelgewicht kg	VE	Artikel-Nr	€uro per 100
links	12	1	338153	4303,30
rechts	12	1	338155	4303,30
links	25	1	338196	4885,72
rechts	25	1	338199	4885,72



### Set Mittelscharniere mit einstellbarem Fugenmaß und Drehpunkt

- Set besteht aus Mittelscharnieren für Falttüren mit 2 Flügeln und Befestigungsmaterial

Empfohlene Anzahl Mittelscharniere:

- 500 - 1000 mm = 2 Stück
- 1001 - 1700 mm = 3 Stück
- 1701 - 2200 mm = 4 Stück
- 2201 - 2400 mm = 5 Stück



Artikel	Anzahl Stück	VE	Artikel-Nr	€uro per 100
Set Mittelscharnier	2	1	338219	3798,50
Set Mittelscharnier	3	1	338220	5697,58

Topfscharniere und Montageplatten für die seitliche Anbindung finden Sie auf Seite 3 und 7 (Gleiche Stückzahl wie Mittelscharniere)



### Öffnungswinkelbegrenzer für Sensys 110 ° Topfscharnier

- Zur Reduzierung des Öffnungswinkels bei Türen mit angrenzenden Bauteilen
- Beschädigungen der Front werden so vermieden

Artikel	VE	Artikel-Nr	€uro per 100
Öffnungswinkelbegrenzer 85 °	50	325661	18,14
Öffnungswinkelbegrenzer 90 °	50	310847	16,20



### Set Lauf- und Führungsprofile mit unterer Führung

- Set besteht aus je einem Lauf- und Führungsprofil mit vorgebohrten Anschraubpositionen, Befestigungsmaterial und Profilmontageklammern
- Aluminium

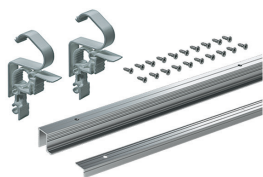

Artikel	Länge mm	Oberfläche	VE	Artikel-Nr	€uro per 100
Profilset	1200	eloxiert	1	323303	4355,94
Profilset	2400	eloxiert	1	323305	8363,38

### Basiset Push to move

- Set besteht aus Öffnungsmechanismus ohne Zuhaltung, Befestigungsmaterial und Bohrerschablone
- Zuhaltung muss separat bestellt werden

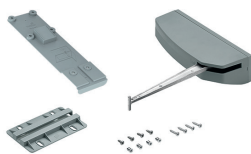

Leistungs-klasse	Anschlag-seite	Farbe	VE	Artikel-Nr	€uro per 100
leicht	links	grau	1	337275	11615,82
leicht	rechts	grau	1	337316	11615,82
mittel	links	grau	1	337161	12445,52
mittel	rechts	grau	1	311978	13275,22
schwer	links	grau	1	337186	13275,22
schwer	rechts	grau	1	337160	13275,22

### Set Zuhaltung für Basiset Push to move

- Pflichtzubehör für Basiset Push to move
- Set besteht aus Zuhaltung und Befestigungsmaterial
- Zum Aufschrauben unter den Konstruktionsboden
- Bodenrücksprung 3 mm



Artikel	Farbe	VE	Artikel-Nr	€uro per 100
Mechanische Zuhaltung	grau	1	337099	3699,00

### Komplettset Pull to move Silent

- Set besteht aus Öffnungsmechanismus, Befestigungsmaterial und Bohrerschablone

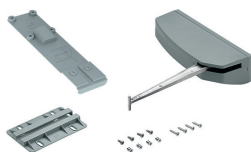

Leistungs-klasse	Anschlag-seite	Farbe	VE	Artikel-Nr	€uro per 100
leicht	links	grau	1	323261	11074,46
leicht	rechts	grau	1	323265	11074,46
mittel	links	grau	1	323268	11904,16
mittel	rechts	grau	1	323270	11904,16
schwer	links	grau	1	323279	12733,86
schwer	rechts	grau	1	323280	12733,86

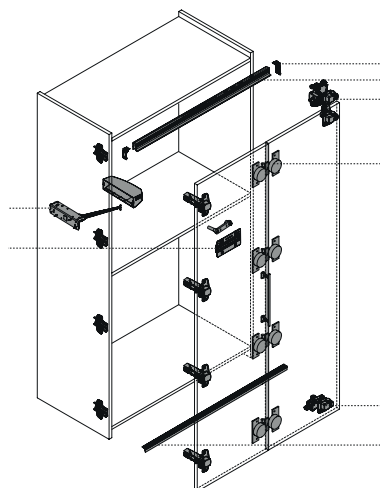





### Untenlaufender Glasschiebetür-Beschlag SlideLine 97

- Max. Türgewicht 25 kg (2 Laufwerke)
- Max. Türgewicht 50 kg (4 Laufwerke)
- Für Glasstärke 5, 6 und 8 mm

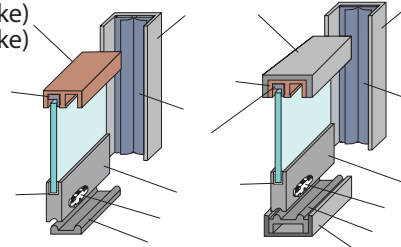
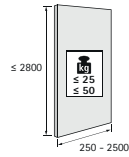

Artikel	VE	Artikel-Nr	€uro per 100
Doppel-Führungsprofil 5000 mm	4	354558	25365,88
Anschlagdämpfer	10	354563	440,66
Laufschuh 5000 mm	4	354559	20015,74
Rahmenprofil 5000 mm	4	354564	17167,32
Laufwerk	4	354560	1324,44
Staubschutz 5000 mm	4	354565	12382,40
Einschubprofil für 5 mm Glas 5000 mm	4	354561	4037,98
Einschubprofil für 6 mm Glas 5000 mm	4	354562	3260,86
Doppel-Laufschiene 5000 mm	4	354566	10889,18
Rahmen-Laufschiene 5000 mm	4	354567	25411,24
Endplatte	10	354568	472,68
Laufschuhgriff	10	354569	1794,94
Adapter	1	354570	2764,10
Zylinder-Druckschloss	1	354571	6326,44
Laufwerksetzer	1	354572	7361,80

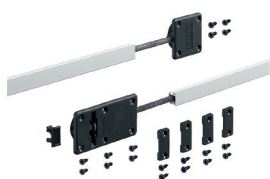

### Aluminium Ausrichtbeschlag

- Zur Begradigung von verzogenen Möbeltüren
- Auch vorbeugend gegen Türverzug einsetzbar
- Für Tür- / Frontdicken von 16 - 25 mm
- Maximale Tür- / Fronthöhe 2600 mm
- Länge der Gewindestange 2000 mm, individuell kürzbar
- Pro Tür / Front sind 2 Stück Ausrichtbeschläge einzusetzen
- Schnelle schraubenlose Montage und Verstellung durch Einhandbedienung
- Abdeckung für Bohrungen Ø 35 mm, Kunststoff, silber
- Abdeckung für Nut, Aluminium, silber, eloxiert

Artikel	VE	Artikel-Nr	€uro per 100
Ausrichtbeschlag	1	323334	4288,14



### Kunststoff Ausrichtbeschlag

- Zur Begradigung von verzogenen Möbeltüren
- Auch vorbeugend gegen Türverzug einsetzbar
- Für Tür- / Frontdicken ab 16 mm
- Maximale Tür- / Fronthöhe 2600 mm
- Kann auch horizontal eingesetzt werden

#### Bestehend aus:

- 2 Stück Ausrichtbeschläge

Artikel	VE	Artikel-Nr	€uro per 100
Ausrichtbeschlag	2	332729	4391,36

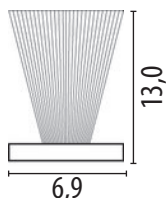

### Bürstenprofil

- Kunststoff, schwarz
- Länge 2500 mm

Artikel	VE	Artikel-Nr	€uro per Stck
Bürstenprofil	1	315297	5,26

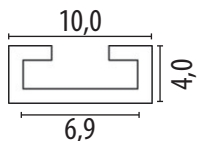

### Aufnahme für Bürstenprofil

- Kunststoff
- Länge 2500 mm

Artikel	VE	Artikel-Nr	€uro per Stck
Aufnahmeprofil	1	316019	5,40



### Bürstenleiste selbstklebend

- Für staubsichere Abdichtungen
- Länge 2500 mm
- Grau

Artikel	Bürstenhöhe mm	VE	Artikel-Nr	€uro per 100
Bürstenleiste	4,8	1	325069	276,30
Bürstenleiste	8	1	325000	389,28
Bürstenleiste	10	1	325070	400,72

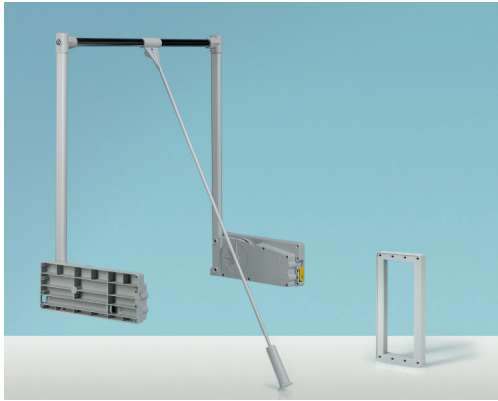

### **Kleiderlift Duo Lift 10**

- Beidseitige Anbindung
- Belastbarkeit 10 kg
- Teleskop-Breitenverstellung für lichte Korpusbreite 750 - 1170 mm
- Zusätzliche ausziehbare Kleiderstange im rechten Gehäuse integriert
- Montage im System 32
- Optionales Distanzstück zur Überbrückung des Türeinsprungs
- Kleiderstange: Stahl, verchromt, nicht kürzbar
- Gehäuse, Schwenkarm und Distanzstück: Kunststoff / Stahl, Aluminium Optik

Artikel	VE	Artikel-Nr	€uro per 100
Duo Lift 10	1	375669	13351,68
Distanzstück 20 mm	1	375671	1113,06

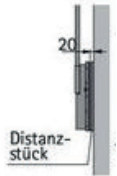

### **Kleiderlift DuoLift 15, Alu-Finish**

- Beidseitige Anbindung
- Belastbarkeit 15 kg
- Teleskop-Breitenverstellung für lichte Korpusbreite 750 - 1150 mm
- Montage im System 32
- Montage auch im Bereich vorhandener Türscharniere durch spezielle Aussparung im Gehäuse möglich
- Optionales Distanzstück zur Überbrückung des Türeinsprungs
- Kleiderstange: Stahl, verchromt, nicht kürzbar
- Gehäuse, Schwenkarm und Distanzstück: Kunststoff / Stahl, Aluminium Optik

Artikel	VE	Artikel-Nr	€uro per 100
DuoLift 15	1	342419	15905,06
Distanzstück 20 mm	1	342421	1466,02

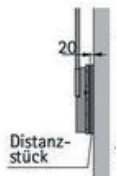

### **Kleiderlift Duo Lift 18**

- Beidseitige Anbindung
- Belastbarkeit 12 - 18 kg
- Teleskop-Breitenverstellung für lichte Korpusbreite 750 - 1150 mm
- Montage im System 32
- Federkraftverstellung in 4 Stufen
- Optionales Distanzstück zur Überbrückung des Türeinsprungs
- Kleiderstange: Stahl, verchromt, nicht kürzbar
- Gehäuse, Schwenkarm und Distanzstück: Kunststoff / Stahl, Aluminium Optik

Artikel	VE	Artikel-Nr	€uro per 100
DuoLift 18	1	375673	20305,06
Distanzstück 20 mm	1	375675	1096,10

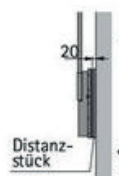

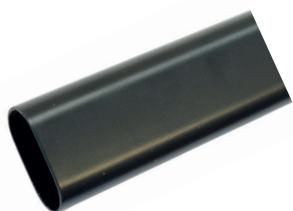

### Schrankrohr oval

Oberfläche	Größe mm	Länge mm	VE	Artikel-Nr	€uro per Stck
verchromt	30x15	3000	1	333231	25,14
schwarz	30x15	3000	1	333275	33,94



### Schrankrohlager

- Zinkdruckguss

Artikel	Oberfläche	VE	Artikel-Nr	€uro per 100
SL zum Anschrauben <sup>1</sup>	vernickelt	50	333007	50,34
SL zum Eindrücken <sup>2</sup>	vernickelt	50	352360	58,62
SL für Fachboden <sup>3</sup>	vernickelt	50	333008	104,90
SL Mittellager <sup>4</sup>	vernickelt	10	352363	161,58
SL zum Anschrauben <sup>5</sup>	schwarz	100	333516	139,00



### Schrankrohr rund

- Ø 25 mm

Artikel	Oberfläche	Länge mm	VE	Artikel-Nr	€uro per Mtr.
Schrankrohr	Edelstahl, gebürstet	6000	6	340514	12,74



### Schrankrohlager

- Für Rundrohr Ø 25 mm
- Zum Anschrauben mit einer Befestigungsschraube
- Haltering mit Madenschraube zum Verkleben

Artikel	Oberfläche	VE	Artikel-Nr	€uro per Pa
Rohrlager	Edelstahl	1	336103	27,72



### Schrankrohlager

- Für Rundrohr Ø 25 mm
- Für Tablar montage
- Für Holzstärke 19 - 30 mm

Artikel	Oberfläche	VE	Artikel-Nr	€uro per Stck
Rohrlager	Edelstahl	1	336104	42,60



### Quadro Kleiderbügelhalter

- Ausziehbar auf Quadro-Basis
- Belastbarkeit 25 kg

Artikel	Oberfläche	Länge mm	VE	Artikel-Nr	€uro per 100
Kleiderbügelhalter	silber	350	1	333375	6748,22
Kleiderbügelhalter	silber	400	1	335624	7277,60
Kleiderbügelhalter	silber	500	1	335625	7558,78



### Kleiderbügelhalter

- Ausziehbar

Artikel	Oberfläche	Länge mm	VE	Artikel-Nr	€uro per 100
Kleiderbügelhalter	Stahl, vernickelt	310	50	351130	1040,92





# FORMAT

## IN OUT DRIVE - Schiebetürsystem

- Unten geführte Schiebetüren mit Decken- und Bodenschiene
- Elegante und kreative Abtrennung von Räumen oder Büros, einsetzbar in Nischen, vor Garderoben oder Schränken, als Abschluss für begehbare Kleiderschränke und für Dachsträgen
- Konfiguration nach Maß und mit sehr vielen verschiedenen Dekoren möglich



## ALU FRONT - Möbelfronten

- Anfertigungen der Möbeltüren nach Maß
- Füllungen in allen gängigen Farben wählbar

## LED-SPIEGEL

- Aluminium-gerahmter Spiegel mit kalter und warmer LED-Beleuchtung
- Fertigung auf Maß möglich



## GP - Regal und Schranksystem

- Ideale Lösung für begehbare Kleiderschränke oder für den Ladenbau
- Fertigung auf Maß möglich

Anfragen:  
[beschlaege@markmiller.de](mailto:beschlaege@markmiller.de)  
 Tel. 09 91 / 2 50 11 -155



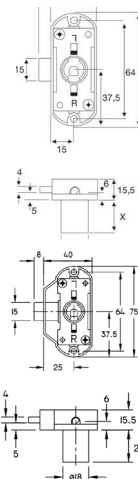

### Zylinder-Drehstangenschloss

#### Für auswechselbare Innenzylinder

- Zum Anschrauben
- Links / rechts einstellbar
- Für geteilte Drehstangen  $\varnothing$  6/5 mm
- Inkl. Zylinderrossette 19 mm

Dornmaß mm	VE	Artikel-Nr	€uro per 100
15	20	343627	1166,14
25	20	343628	1234,74

### Zubehör-Set für Drehstangenschloss

- Zum Anschrauben
- Im Polybeutel

#### Set bestehend aus:

- 1 Paar Schließhaken
- 2 Stück Führungsschlaufen
- 2 Stück Schließbolzen
- 1 Stück Winkelschließblech



Artikel	VE	Artikel-Nr	€uro per 100
Zubehör-Set	20	343635	693,60

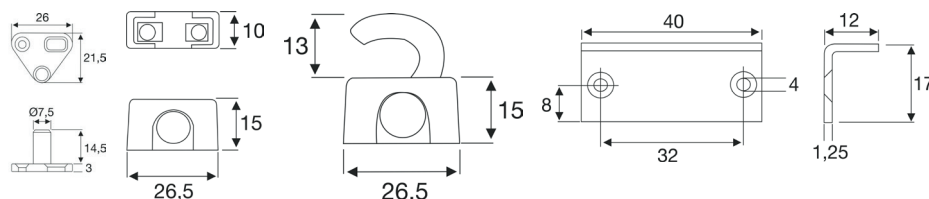

### Drehstangen

- Stahl, vernickelt
- $\varnothing$  6/5 mm

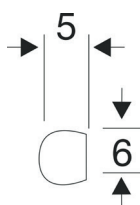

Länge mm	VE	Artikel-Nr	€uro per 100
1000	50	343629	228,02
1250	50	343631	285,08
1500	50	343633	342,06
2000	50	343634	456,02

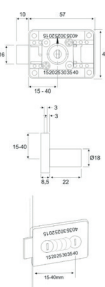

### Zylinder-Aufschraubschloss FLEX

- Dornmaß variabel einstellbar 15, 20, 25, 30, 35 und 40 mm
- Schließrichtung einstellbar
- Inkl. Zylinderrossette 19 mm
- Zamak, vernickelt

Artikel	VE	Artikel-Nr	€uro per 100
Zyl. Aufschraubschloss	20	343625	1080,58

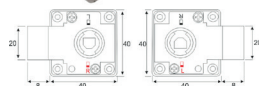

Rechts  
Right  
Links  
Left  
Stellung des Schiebers in Schließposition / Position of the pin in closing position

### Zylinder-Aufschraubverschluss

- Rechts / links verwendbar
- Inkl. Schlossrosette 19 mm
- Zamak, vernickelt

Dornmaß mm	VE	Artikel-Nr	€uro per 100
25	20	343623	734,56

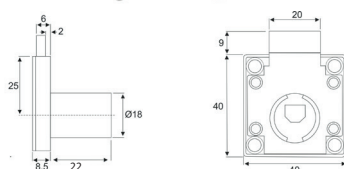

### Zylinder-Aufschraubverschluss LAD

- Inkl. Schlossrosette 19 mm
- Zamak, vernickelt

Dornmaß mm	VE	Artikel-Nr	€uro per 100
25	20	343624	697,84



### Druckzylinder-Schloss

- Freilauf des Druckzylinders (OSP-Prinzip)
- Der Schlüssel ist in geöffneter Position abziehbar
- Kein unabsichtliches Verriegeln in geöffneter Position
- Inkl. Schlossrosette 19 mm
- Zamak, vernickelt

Artikel	VE	Artikel-Nr	€uro per 100
Druckzylinder-Schloss	20	343656	1172,80

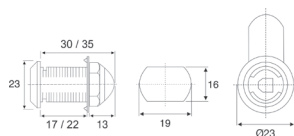

### Zylinder-Hebelschloss mit Mutterbefestigung

- Rechts / links verwendbar
- Schließweg 90°
- Im Polybeutel, inkl. Zubehör
- Zamak, vernickelt
- OHNE Riegel

Artikel	VE	Artikel-Nr	€uro per 100
Zyl. Hebelschloss	20	343651	871,98

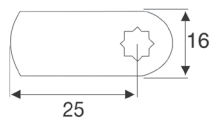

### Riegel für Hebelschloss

- Gerade
- Länge 35 mm
- Stahl, verzinkt

Artikel	VE	Artikel-Nr	€uro per 100
Riegel für Hebelschloss	20	343652	137,70

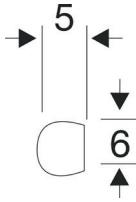

**Drehstangen**

- Stahl, vernickelt
- Ø 6/5 mm

Länge mm	VE	Artikel-Nr	€uro per 100
1000	50	343629	228,02
1250	50	343631	285,08
1500	50	343633	342,06
2000	50	343634	456,02

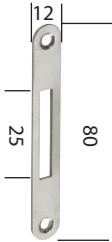

**Schließblech Typ 8012**

- Stahl, vernickelt

Artikel	VE	Artikel-Nr	€uro per 100
Flachschließblech	100	344457	67,56

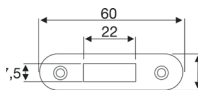

**Schließblech Typ 6016**

- Stahl, vernickelt

Artikel	VE	Artikel-Nr	€uro per 100
Flachschließblech	20	343646	171,40

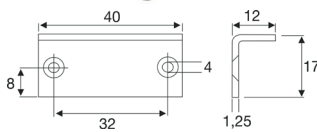

**Winkelschließblech**

- Stahl, vernickelt
- Zum Anschrauben

Artikel	VE	Artikel-Nr	€uro per 100
Winkelschließblech	20	343636	40,50

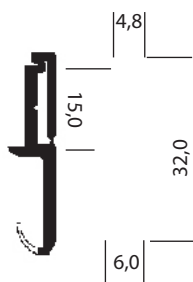

**Türanschlagprofil**

- Für 5 mm
- Verdeckt verschraubt

Oberfläche	Länge mm	VE	Artikel-Nr	€uro per Stck
weiß	2710	1	348968	9,06
schwarz	2710	1	349013	12,88
hellgrau	2710	1	348967	11,44

### Zylinder-Dreholive

- Für alle modularen Zylinderkerne
- Abschließbar
- Für Plattenstärken bis 22 mm
- Inkl. Auslösenadel (zum Herauslösen aus dem Gehäuse)
- Inkl. Abdeckkappe (alternativ einsetzbar zum Zylinderkern)
- Zamak, matt, vernickelt

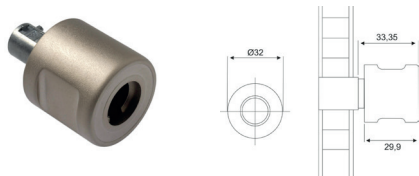

Ausrichtung	VE	Artikel-Nr	€uro per 100
rechts	20	343621	1164,56
links	20	343620	1164,56

### Knopf feststehend

- Inkl. 2 Schrauben M4 x 24 mm
- Zamak, matt, vernickelt

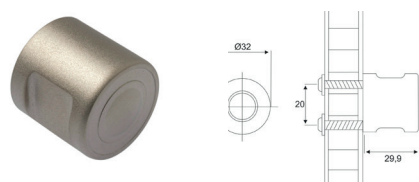

Artikel	VE	Artikel-Nr	€uro per 100
Knopf feststehend	20	343622	1064,72

### Schließbleche

- Stahl, vernickelt

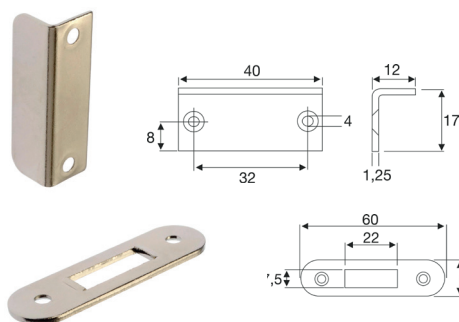

Artikel	VE	Artikel-Nr	€uro per 100
Winkelschließblech	20	343636	40,50
Flachschließblech	20	343646	171,40

### Zylinderkerne

- Für alle FORMAT Modulschlösser und Dreholiven
- Inkl. 2 Schlüssel (1 Klappschlüssel, 1 Standardschlüssel)
- Schlüssel und Zylinderkerne mit Schließnummer geprägt
- Zylinderkerne aus Zamak, Schlüssel aus Messing, vernickelt



Schließung	VE	Artikel-Nr	€uro per 100
A001 - A200	50	319791	648,44
A201 - A400	50	330158	648,44
A001	50	330178	648,44
A002	50	330179	648,44
A003	50	330180	648,44
A004	50	330194	648,44

### Sonderschlüssel

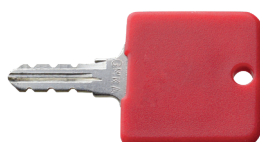

Artikel	VE	Artikel-Nr	€uro per 100
Generalhauptschlüssel für A001-A400	1	343617	2319,92
Hauptschlüssel A001-A200	1	343618	1971,92
Hauptschlüssel A201-A400	1	343619	1971,92
Zylinder-Wechselschlüssel	1	343616	1232,06

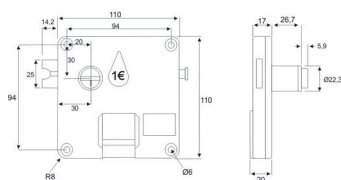

### Münzpfandschloss

- Für alle gängigen Schließ- und Garderobenschränke
- Einfache Selbstbedienung
- 700 Schließungen möglich
- Hauptschlüsselfähig
- Für 1 €-Münzen
- Schlüsselblockade in geöffnetem Zustand
- Schlüssel und Zylinderkern mit Schließnummer
- ABS Kunststoff

#### Bestehend aus:

- 1 Münzpfandschloss
- 1 Zylinderkern
- 2 Schlüssel
- 1 Münzauffangschale

Ausrichtung	VE	Artikel-Nr	€uro per 100
rechts	2	343675	5566,00
links	2	343676	5566,00

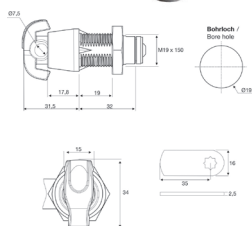

### Hebelverschluss ROTOR MH

- Für Holztüren bis Plattenstärke 19 mm
- Für Hängschlösser mit Bügelstärke 3-6 mm
- Freilauf in geschlossener Position
- Zamak, vernickelt

Ausrichtung	VE	Artikel-Nr	€uro per 100
rechts	10	343682	1715,78
links	10	343680	1715,78



### Verdrehsicherung und Fixierplatte

- Stahl, verzinkt

Artikel	VE	Artikel-Nr	€uro per 100
Verdrehsicherung	10	343683	207,28
Fixierplatte	10	343684	203,04

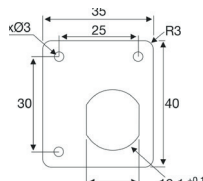
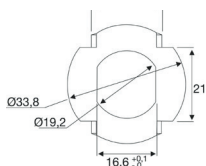

### Vorhangschloss 116 / 30 Profi

- Massiver Messingkörper
- Bügel stahlhart, doppelt verriegelt
- Innenwerk rostfrei
- 2 Schlüssel pro Schloss
- Bügel-Ø 5 mm
- Bügelhöhe 17,5 mm, Bügelweite 16 mm
- Gesamthöhe 50 mm

Schließung	VE	Artikel-Nr	€uro per 100
verschiedenschließend	10	314456	24,42
gleichschließend Z3	10	314463	26,86



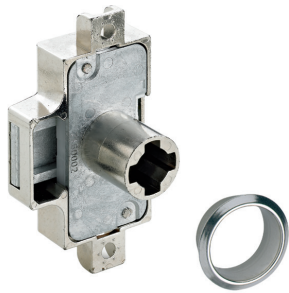

### Zylinderdrehstangenschloss Prestige 2000

Für austauschbare Innenzylinder

- Rechts / links einstellbar
- Komplett mit Rosette
- Ohne Zubehör
- Innenzylinder bitte separat bestellen (Seite 95)

Artikel	Dornmaß mm	Länge mm	VE	Artikel-Nr	€uro per 100
Zyl. Drehstangenschloss	15	20	10	334947	1432,08
Zyl. Drehstangenschloss	25	20	10	334949	1432,08

### Set-Zylinderdrehstangenschloss Prestige 2000

Für austauschbare Innenzylinder

Bestehend aus:

- 1 Stück Zylinderdrehstangenschloss Prestige 2000 rechts / links verwendbar
- 1 Stück Rosette
- 2 Stück Anschläge
- 1 Garnitur Schließhaken links / rechts
- 1 Stück Anschlagwinkel
- 2 Stück Stangenführungen
- Innenzylinder bitte separat bestellen (Seite 95)

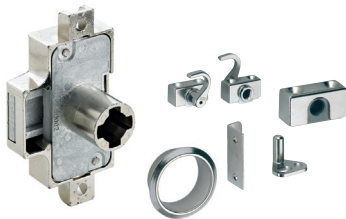

Artikel	Dornmaß mm	Länge mm	VE	Artikel-Nr	€uro per 100
Set Zyl. Drehstangenschl.	15	20	1	335544	2154,34
Set Zyl. Drehstangenschl.	25	20	1	335545	2154,34

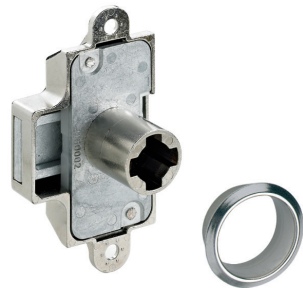

### Zylinderkastenschloss Prestige 2000

Für austauschbare Innenzylinder

- Rechts / links einstellbar
- Komplett mit Rosette
- Innenzylinder bitte separat bestellen (Seite 95)

Artikel	Dornmaß mm	Länge mm	VE	Artikel-Nr	€uro per 100
Zyl. Kastenschloss	15	20	10	334957	1323,50
Zyl. Kastenschloss	25	20	10	334958	1323,50

### Zubehör für Zylinderdrehstangenschlösser



Artikel	VE	Artikel-Nr	€uro per 100
Drehstange 5/6 1000 mm	50	343629	228,02
Drehstange 5/6 1250 mm	50	343631	285,08
Drehstange 5/6 1500 mm	50	343633	342,05
Drehstange 5/6 2000 mm	50	343634	456,02
Schließhaken links	10	330413	199,84
Schließhaken rechts	10	330412	199,84
Stangenführung	20	333877	98,60
Anschlagstift	100	333879	82,56
Anschlagwinkel 3011	100	333841	53,32

### **Zylinder-Kastenschloss variabel Prestige 2000**

#### **Für austauschbare Innenzylinder**

- Mit einstellbarem Dornmaß 15, 20, 25, 30, 35 und 40 mm
- Rechts / links / LAD einstellbar (Lieferzustand: rechts auf Dornmaß 25 mm eingestellt)
- Komplett mit Rosette
- Innenzylinder bitte separat bestellen (Seite 95)

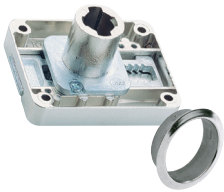

Artikel	Dornmaß mm	Länge mm	VE	Artikel-Nr	€uro per 100
Zyl.-Kastenschloss	15 - 40	20	10	333927	1525,98

### **Zylinder-Fallenschloss Prestige 2000**

#### **Für austauschbare Innenzylinder**

- Rechts und links schließend
- Komplett mit Rosette
- Innenzylinder bitte separat bestellen (Seite 95)

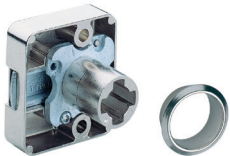

Artikel	Dornmaß mm	Länge mm	VE	Artikel-Nr	€uro per 100
Zyl.-Fallenschloss	25	20	10	344449	1796,62

### **Zylinder-Kastenschloss LAD Prestige 2000**

#### **Für austauschbare Innenzylinder**

- LAD schließend
- Zum Anschrauben
- Komplett mit Rosette und Anschlagwinkel
- Innenzylinder bitte separat bestellen (Seite 95)



Artikel	Dornmaß mm	Länge mm	VE	Artikel-Nr	€uro per 100
Zyl.-Kastenschloss LAD	20	20	1	333926	1082,64

### **Zylinder-Hebelschloss Prestige 2000**

#### **Für austauschbare Innenzylinder**

- Mit montiertem Riegel, 2 mm gekröpft
- Rechts und LAD schließend (je nach Einbausituation)
- Komplett mit Rosette, 1 Schließblech, 1 Riegel 11 mm gekröpft, 1 Riegel flach
- Innenzylinder bitte separat bestellen (Seite 95)



Artikel	Dornmaß mm	VE	Artikel-Nr	€uro per 100
Zylinder-Hebelschloss	20	10	333869	979,74

### **Zylinder-Druckschloss Prestige 2000**

#### **Für austauschbare Innenzylinder**

- Komplett mit Rosette
- Hinweis: nicht einsetzbar mit Prestige 2000 Adaptern
- Innenzylinder bitte separat bestellen (Seite 95)



Artikel	Dornmaß mm	VE	Artikel-Nr	€uro per 100
Zylinder-Druckschloss	20	10	333868	1702,14

### Zylinder-Drehgriff Typ 451 N Prestige 2000

Für auswechselbare Innenzylinder

- Linke Olive markiert
- Vernickelt, matt
- Innenzylinder bitte separat bestellen (siehe unten)



Artikel	Ausrichtung	VE	Artikel-Nr	€uro per 100
Zylinder-Drehgriff	rechts	10	376759	1508,06
Zylinder-Drehgriff	links	10	376760	1508,06



### Zylinder-Abdeckkappe Prestige 2000

- Abdeckkappe für Drehgriff

Artikel	Oberfläche	VE	Artikel-Nr	€uro per 100
Abdeckkappe	vernickelt, matt	10	333249	468,28



### Möbelknopf Typ 454

- Komplet mit Schraube, Unterlegscheibe

Artikel	Oberfläche	VE	Artikel-Nr	€uro per 100
Möbelknopf	vernickelt, matt	10	325648	828,52

### Adapter Prestige 2000

Für auswechselbare Innenzylinder

- Zum Verlängern der Zylinderschlösser Prestige 2000 von 20 mm bis max. 56,5 mm
- Innenzylinder bitte separat bestellen (siehe unten)



Artikel	Länge mm	Ø mm	VE	Artikel-Nr	€uro per 100
Adapter	22	vernickelt	1	334955	899,98
Adapter	28	vernickelt	1	334956	899,98

\* Können nach Montage nicht mehr entfernt werden

### Auswechselbare Innenzylinder Z23 Prestige 2000

- Generalhauptschlüsselfähig
- Inkl. 2 Wendeschlüssel, Zinkdruckguss, vernickelt



Schließungen	VE	Artikel-Nr	€uro per 100
<b>verschiedensperrend</b>			
18001 - 18050	50	369850	797,12
<b>Gleichschließung</b>			
18001	1	369851	797,12
18002	1	369854	797,12
18003	1	369856	797,12
18004	1	369860	797,12



### Generalhauptschlüssel / Demontageschlüssel / Demontagestift

Artikel	VE	Artikel-Nr	€uro per 100
Generalhauptschlüssel	1	369962	2931,58
Demontageschlüssel	1	333876	921,86
Demontagestift	1	349833	805,06



### Drehstangenschloss

#### Einfache Schließung

- Links oder rechts schließend
- Vernickelt
- Ohne Zubehör

Oberfläche	Dorn mm	Ausführung	VE	Artikel-Nr	€uro per 100
vernickelt	15	rechts	10	333835	651,44
	15	links	10	333836	651,44
vernickelt	25	rechts	10	352668	651,44
	25	links	10	352669	651,44

### Set-Drehstangenschloss

#### Einfache Schließung

##### Bestehend aus:

- 1 Stück Drehstangenschloss zum Anschrauben
- 2 Stück Anschläge
- 1 Garnitur Schließhaken rechts / links zum Anschrauben
- 1 Stück Anschlagwinkel
- 2 Stück Stangenführungen zum Anschrauben



Artikel	Dorn mm	Ausführung	VE	Artikel-Nr	€uro per 100
Set Drehstangenschl. zum Anschrauben	25	rechts	1 Set	333924	1442,74
	25	links	1 Set	333925	1442,74

### Kastenschloss

#### Einfache Schließung

- Rechts / links oder LAD schließend
- Vernickelt



Oberfläche	Dorn mm	Ausführung	VE	Artikel-Nr	€uro per 100
vernickelt	15	rechts	10	352739	421,70
	15	links	10	352740	421,70
vernickelt	25	rechts	10	352741	453,34
	25	links	10	352742	453,34

### Zubehör für Zylinderdrehstangenschlösser



Artikel	VE	Artikel-Nr	€uro per 100
Drehstange 5/6 1000 mm	50	343629	228,02
Drehstange 5/6 1250 mm	50	343631	285,08
Drehstange 5/6 1500 mm	50	343633	342,06
Drehstange 5/6 2000 mm	50	343634	456,02
Schließhaken links	10	330413	199,84
Schließhaken rechts	10	330412	199,84
Stangenführung	20	333877	98,60
Anschlagstift	100	333879	82,56
Anschlagwinkel 3011	100	333841	53,32

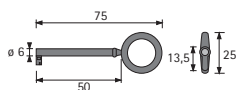

### Schlüssel Typ 08

#### Einfache Schließung

- Zinkdruckguss

Oberfläche	VE	Artikel-Nr	€uro per 100
vernickelt, matt	10	343847	324,38

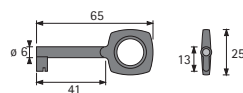

### Schlüssel Typ 20

#### Einfache Schließung

- Zinkdruckguss

Oberfläche	VE	Artikel-Nr	€uro per 100
vernickelt, matt	10	343293	298,22

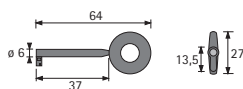

### Schlüssel Typ 027

#### Einfache Schließung

- Zinkdruckguss

Oberfläche	VE	Artikel-Nr	€uro per 100
vernickelt, matt	10	343845	317,22

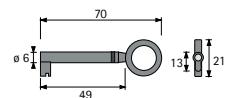

### Schlüssel Typ 09

#### Einfache Schließung

- Zinkdruckguss

Oberfläche	VE	Artikel-Nr	€uro per 100
vernickelt, hochglanz	10	333208	195,64

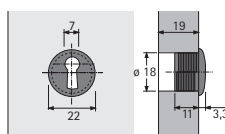

### Schlüsselbuchse Typ 2575

- Zinkdruckguss

Oberfläche	VE	Artikel-Nr	€uro per 100
vernickelt, matt	10	343839	317,98





### **JUNIE Einsteckschlösser 0663** Stulp Messing „IC-Schließung“



Dornmaß mm	VE	Artikel-Nr	€uro per Stck
15	1	334050	9,58
20	1	334051	9,58
25	1	334052	9,58
30	1	334053	9,58
35	1	334054	10,04
40	1	334055	10,44

### **JUNIE Einsteckschlösser 0668** Stulp vernickelt



Dornmaß mm	VE	Artikel-Nr	€uro per Stck
15	1	334303	23,48
20	1	334281	23,48
25	1	334299	23,48
30	1	334282	23,48
35	1	334076	24,06

### **JUNIE Aufschraubschlösser 0704** Kasten Stahl, vernickelt „IC-Schließung“

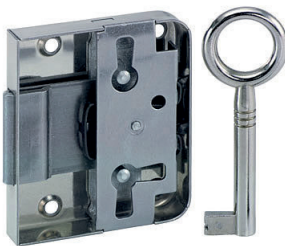

Dornmaß mm	VE	Artikel-Nr	€uro per Stck
15	1	334010	6,70
20	1	334011	6,70
25	1	334012	6,70
30	1	334013	6,70
35	1	334014	7,06
40	1	334015	7,52

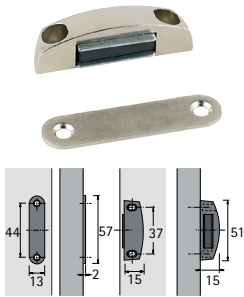

### Haftmagnetschnäpper LM 5402

- Haftkraft 4 kg
- Inkl. Gegenplatte starr, Stahl

Oberfläche	VE	Artikel-Nr	€uro per 100
vernickelt	10	344853	1456,34

### Magnetschnäpper mit starrem Gegenstück

- Gehäuse Kunststoff, Gegenstück Stahl



Oberfläche	Haftkraft kg	VE	Artikel-Nr	€uro per 100
weiß	4	50	311589	244,28
braun	4	50	311591	244,28
weiß	6	50	311900	311,88
braun	6	50	312278	311,88

### Magnetschnäpper mit beweglichem Gegenstück

- Gehäuse und Gegenstück aus Kunststoff

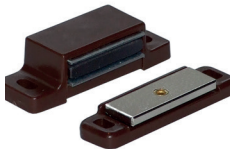

Oberfläche	Haftkraft kg	VE	Artikel-Nr	€uro per 100
weiß	4	50	312312	345,02
braun	4	50	312317	319,02

### Einbohrmagnetschnäpper mit starrem Gegenstück

- Gehäuse aus Kunststoff, Gegenstück aus Stahl
- Bohrdurchmesser 13,6 mm



Oberfläche	Haftkraft kg	VE	Artikel-Nr	€uro per 100
weiß	4	50	311487	110,60
braun	4	50	311493	110,60

### Doppelkugelschnäpper



Oberfläche	Größe mm	VE	Artikel-Nr	€uro per Stck
Messing	8x43	24	333530	1,66
Messing	9x49	50	333531	1,84
Messing	11x59	50	333532	4,28
Messing	13x69	24	333533	5,42

### Federschnäpper Quick

- Zum Anschrauben mit Gegenplatte



Oberfläche	VE	Artikel-Nr	€uro per Stck
vernickelt	1	333054	3,56

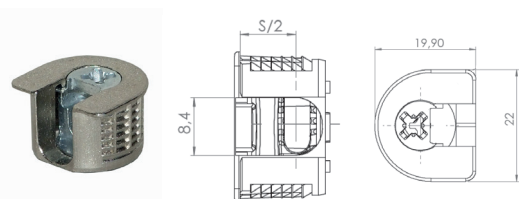

### Verbindungsbeschlag Modulfix 20

• Der Fachboden kann von oben oder stirnseitig eingesetzt werden

Oberfläche	Plattenstärke mm	Bohrtiefe mm	VE	Artikel-Nr	€uro per 100
vernickelt	16	12,5	250	335738	52,50
vernickelt	19	14	250	335914	55,08

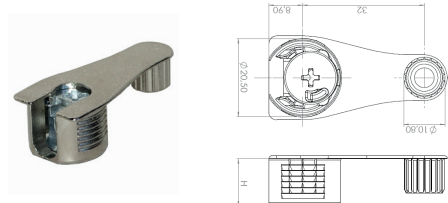

### Verbindungsbeschlag Modulfix 32

• Der Fachboden kann von oben oder stirnseitig eingesetzt werden

Oberfläche	Plattenstärke mm	Bohrtiefe mm	VE	Artikel-Nr	€uro per 100
vernickelt	16	12,5	250	336145	102,82
vernickelt	19	14	250	336241	107,44

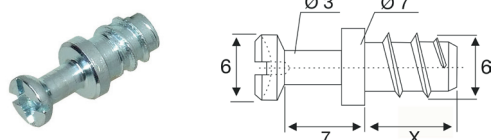

### Bolzen für Modulfix 20 und 32

• Direktgewinde für Bohr-Ø 5 mm

Oberfläche	Gewindelänge mm	VE	Artikel-Nr	€uro per 100
verzinkt	7,5	200	336242	24,66
verzinkt	11	200	336243	22,28

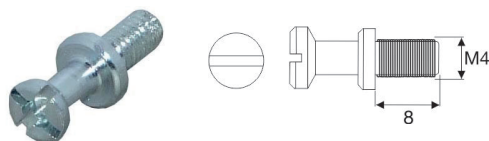

### Stahlbolzen M4 für Modulfix 20 und 32

• Direktgewinde für Bohr-Ø 5 mm

Oberfläche	Gewindelänge mm	Ø mm	VE	Artikel-Nr	€uro per 100
verzinkt	8	4	1000	336244	17,94

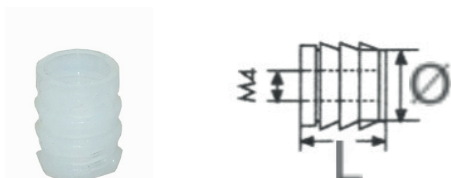

### Einbohrmuffe für Stahlbolzen M4

Oberfläche	Gewindelänge mm	Ø mm	VE	Artikel-Nr	€uro per 100
Nylon	8	8	200	336249	21,48

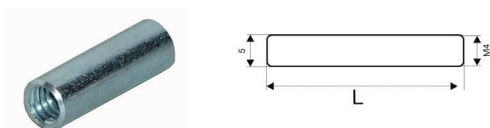

### Gewindehülse

• Innengewinde M4

Oberfläche	Länge mm	Bohr-Ø mm	VE	Artikel-Nr	€uro per 100
verzinkt	15	5	1000	336251	21,28
verzinkt	18	5	1000	336252	28,72

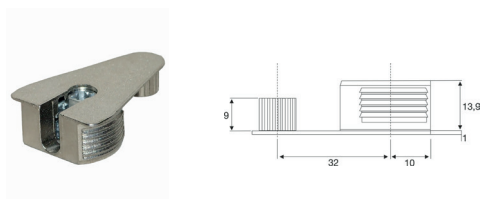

### Verbindungsbeschlag Modulfix 30

• Der Fachboden kann von oben oder stirnseitig eingesetzt werden

Oberfläche	Plattenstärke mm	Bohrtiefe mm	VE	Artikel-Nr	€uro per 100
vernickelt	19	14	250	336247	263,40

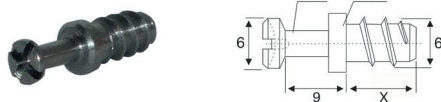

### Bolzen für Modulfix 30

• Direktgewinde für Bohr-Ø 5 mm

Oberfläche	Gewindelänge mm	VE	Artikel-Nr	€uro per 100
blank	11	200	336248	22,30

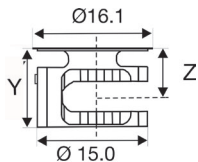

Plattenstärke = Z x 2  
Board thickness = Z x 2

### Exzenter-Verbindungsbeschlag Modulfix 15

- Mit Anzugshilfe
- Doppelte Sicherheit durch Innen- und Außenrastung – der Dübel wird immer zentrisch angezogen, ein Versetzen der Möbelteile ist somit ausgeschlossen!
- Der Abdeckrand verdeckt unsaubere Bohrungen, eine zusätzliche Abdeckkappe ist nicht erforderlich

Oberfläche	Plattenstärke mm	Bohrtiefe mm	VE	Artikel-Nr	€uro per 100
vernickelt ①	19	13,7	200	335090	18,38
vernickelt ②	19	13,7	200	335085	21,00

<sup>1</sup> mit Abdeckrand

<sup>2</sup> ohne Abdeckrand

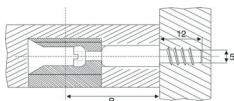

### Bolzen für Modulfix 15

- Doppelganggewinde für leichtes und schnelles Eindrehen
- Bohr-Ø 5 mm
- Stahl, verzinkt

Gewindelänge mm	Spannmaß mm	VE	Artikel-Nr	€uro per 100
11	24	200	335614	17,26
11	34	200	335672	19,60

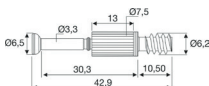

### Stahlbolzen Runner für Modulfix 15

- Direktgewinde
- Bohr-Ø 5 mm
- Stahl, verzinkt

Gewindelänge mm	Spannmaß mm	VE	Artikel-Nr	€uro per 100
10,5	24	2000	335091	10,90
10,5	34	2000	335613	12,78

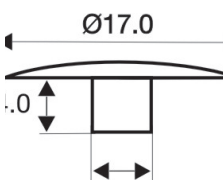

### Abdeckkappen für Modulfix 15 ohne Rand

Artikel	Oberfläche	VE	Artikel-Nr	€uro per 100
Abdeckkappe	weiß	200	336255	10,74

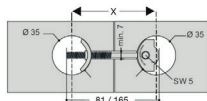

### Schnellmontage-Arbeitsplattenverbinder AVB Quick

- Für stabile form- und kraftschlüssige Verbindungen von Arbeitsplatten
- Gehäusebohr-Ø 35 mm
- Vormontiert, für eine schnelle Montage mit dem Akkuschauber
- Stahl, verzinkt

Länge mm	Maß x mm	VE	Artikel-Nr	€uro per 100
65	33-44	50	336264	372,66
150	73-86	50	336265	477,64

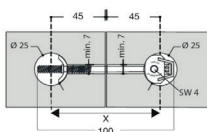

### Schnellmontage-Arbeitsplattenverbinder Quick-Mini

- Gehäusebohr-Ø 25 mm
- Für Plattenstärken ab 14 mm
- Vormontiert, für eine schnelle Montage mit dem Akkuschauber
- Stahl, verzinkt

Länge mm	Maß x mm	VE	Artikel-Nr	€uro per 100
100	42 - 49	50	336279	608,82

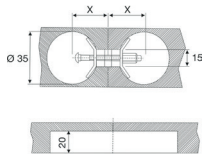

### Arbeitsplattenverbinder

- Für stabile form- und kraftschlüssige Verbindungen von Arbeitsplatten
- Gehäusebohr-Ø 35 mm
- Stahl, verzinkt

Länge mm	Maß x mm	VE	Artikel-Nr	€uro per 100
65	32-41	50	336260	114,02
150	75-84	50	336263	137,56

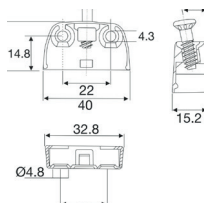

### Trapezverbinder

- Mit vormontierter Schraube
- Besonders montagefreundlich durch schräggestellte Schraube

Artikel	Oberfläche	VE	Artikel-Nr	€uro per 100
Trapezverbinder	vernickelt	50	336273	209,50

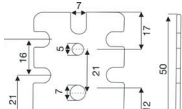

### Verbindungswinkel für 32 mm Lochreihen

- Universell einsetzbar als Verbindungsbeschlag für Korpus, Fachboden, Rückwand und Blende

Artikel	Oberfläche	VE	Artikel-Nr	€uro per 100
Euwinkel	verzinkt	50	336266	66,86



### Hamburger Schrankschrauben

- Anschraubteile abgerundet
- Zum Anschrauben und zum Einlassen
- Befestigung mit Senkkopfschraube 4 mm

Größe mm	Oberfläche	VE	Artikel-Nr	€uro per Stck
A34,5 x B70 x C17	vermessingt	20	333301	8,52





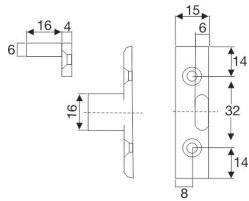

### Einhängebeschlag Rahmenteil

- Zur Befestigung von Paneelen an Rahmenkonstruktionen
- Ohne Führungshilfe
- Zum Anschrauben

Oberfläche	VE	Artikel-Nr	€uro per 100
Kunststoff, schwarz	200	336462	146,80

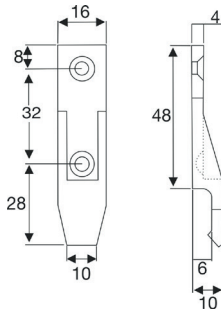

### Einhängebeschlag Plattenteil

- Zur Befestigung von Paneelen an Rahmenkonstruktionen
- Mit Haltenase
- Zum Anschrauben

Oberfläche	VE	Artikel-Nr	€uro per 100
Kunststoff, schwarz	200	336460	146,80

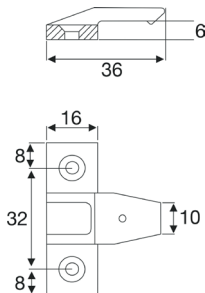
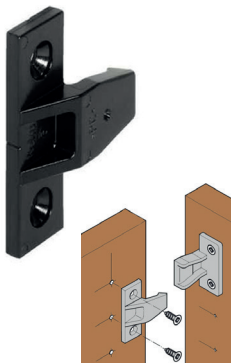

### Aufschiebeschlag Rahmenteil

- Zur Befestigung von Paneelen an Rahmenkonstruktionen
- Nicht für hängende Lasten einsetzbar
- Mit Haltenase
- Bohrabstand 32 mm
- Zum Anschrauben

Oberfläche	VE	Artikel-Nr	€uro per 100
Kunststoff, schwarz	200	336464	182,90

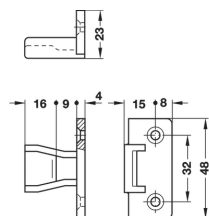

### Einhängebeschlag Plattenteil

- Zur Befestigung von Paneelen an Rahmenkonstruktionen
- Nicht für hängende Lasten einsetzbar
- Bohrabstand 32 mm
- Zum Anschrauben

Oberfläche	VE	Artikel-Nr	€uro per 100
Kunststoff, schwarz	200	336463	182,90

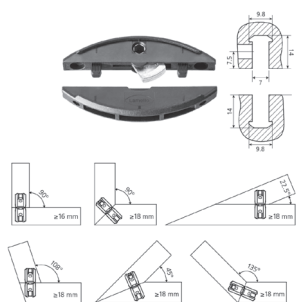

### Clamex P-14

- Wiederlösbarer Möbelverbinder
- Für Materialstärken ab 16 mm
- Vielseitig für alle Winkel verwendbar
- Größe: 64 x 27 x 9,7 mm, Fräser: Ø 100,4 x 7 x 22 mm

Artikel	VE Pa	Artikel-Nr	€uro per Stck
Clamex P-14	80	426986	162,18
Clamex P-14	300	426987	566,46
Clamex P-14	1000	426996	1810,62

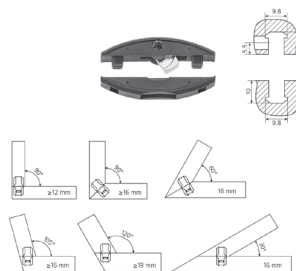

### Clamex P-10

- Wiederlösbarer Möbelverbinder
- Für Materialstärken ab 12 mm
- Vielseitig für alle Winkel verwendbar
- Größe: 52 x 19 x 9,7 mm, Fräser: Ø 100,4 x 7 x 22 mm

Artikel	VE Pa	Artikel-Nr	€uro per Stck
Clamex P-10	80	426800	162,18

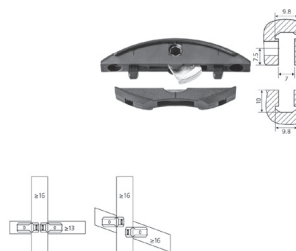

### Clamex P-Medius 14/10

- Wiederlösbarer Möbelverbinder
- Für Mittelwände ab 16 mm Materialstärke
- Größe: 64 x 13,5 x 9,7 mm, 52 x 7,5 x 9,7 mm, Fräser: Ø 100,4 x 7 x 22 mm

Artikel	VE Pa	Artikel-Nr	€uro per Stck
Clamex P-Medius 14/10	80	427390	162,18
Clamex P-Medius 14/10	300	427391	566,46

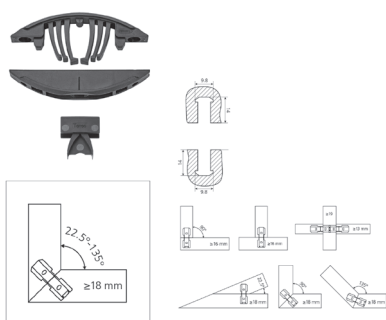

### Tenso P-14

- Schneller verleimen, in allen Winkeln
- Selbstspannendes Verbindungselement mit Frästiefe 14 mm
- Größe: 66 x 27 x 9,7 mm, Fräser: Ø 100,4 x 7 x 22 mm

Artikel	VE Pa	Artikel-Nr	€uro per Stck
Tenso P-14 mit Vorspann-Funktion	80	426473	95,76
Tenso P-14 mit Vorspann-Clip	80	427639	117,90
Tenso P-14 mit Vorspann-Clip	300	427640	401,76



### Bohrlehre P-System

- Für alle Clamex P Verbinder (P10, P14, P Medius 14/10)
- inkl. Bohrer ab 22,5°

Artikel	VE Pa	Artikel-Nr	€uro per Stck
Bohrlehre P-System für Clamex	1	427053	92,52

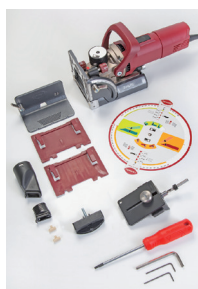

### Nutmaschine und Nutfräser

Artikel	VE Pa	Artikel-Nr	€uro per Stck
Zeta P2-Set Nutmaschine mit HW-Fräser	1	426828	1962,00
HW-T-Nutfräser 100,4 x 7 x 22 mm	1	426401	162,00

## Domino Dübel

- Für Dübelfräse DF 500 + DF 700
- Buche



Abmessung mm	Dübelfräse	Inhalt Stück	VE	Artikel-Nr	€uro per Stck
D 5 x 30	DF 500	300	1	413570	26,60
D 5 x 30	DF 500	1.800	1	413544	143,38
D 6 x 40	DF 500	190	1	413571	26,60
D 8 x 40	DF 500	130	1	413572	26,60
D 8 x 40	DF 500	780	1	413546	143,38
D 8 x 50	DF 500	100	1	413573	26,60
D 8 x 50	DF 500	600	1	413547	143,38
D 8 x 80	DF 700	190	1	415231	74,74
D 10 x 50	DF 500	85	1	413574	26,60
D 10 x 50	DF 500	510	1	413548	143,38
D 10 x 80	DF 700	150	1	415233	74,74
D 12 x 100	DF 700	100	1	415235	74,74
D 12 x 140	DF 700	90	1	415236	74,74
D 14 x 100	DF 700	80	1	415237	74,74
D 14 x 140	DF 700	70	1	415267	74,74

## Domino Fräser für Dübelfräse DF 500 + DF 700

- Fräserwerkzeug mit Gewindeaufnahmen für die Domino Dübelfräsen



Artikel	Abmessung mm	Inhalt Stück	VE	Artikel-Nr	€uro per Stck
Fräser <sup>1</sup>	D5-NL 20 HW	DF 500	1	413550	57,46
Fräser <sup>2</sup>	D6-NL 28 HW	DF 500	1	413551	58,52
Fräser <sup>3</sup>	D8-NL 28 HW	DF 500	1	413552	61,18
Fräser <sup>4</sup>	D10-NL 28 HW	DF 500	1	413553	68,62
Fräser <sup>5</sup>	D8-NL 50 HW	DF 700	1	415225	83,26
Fräser <sup>6</sup>	D10-NL 70 HW	DF 700	1	415226	88,84
Fräser <sup>7</sup>	D14-NL 70 HW	DF 700	1	415230	99,22



## Dübelfräse DF 500 Q-Set

- Inkl. Domino Fräser D5, Zusatzanschlag ZA-DF 500, Gabelschlüssel SW, Leistenanschlag, Queranschlag, Systainer SYS 2 T-LOC
- Für Domino Ø 4, 5, 6, 8, 10 mm

Artikel	Leistungsaufnahme Watt	VE	Artikel-Nr	€uro per Stck
DF 500 Q-Set	420	1	426445	1550,56



## Dübelfräse DF 700 EQ-Plus Set

- Inkl. Domino Fräser D12, Zusatzanschlag ZA-DF 500, 2 x leere Dübelbox, Gabelschlüssel SW 12, im Systainer SYS 5 T-LOC
- Für Domino Ø 8, 10, 12, 14 mm

Artikel	Leistungsaufnahme Watt	VE	Artikel-Nr	€uro per Stck
DF 700 EQ-Plus Set	720	1	426444	2024,88

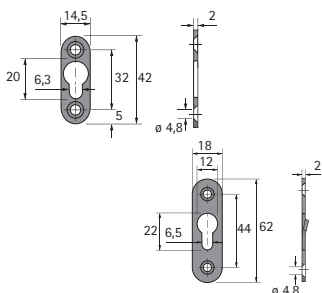

### Linsenkopfbeschlag

- Stahl, blau passiviert

Größe mm B x H x S	VE	Artikel-Nr	€uro per 100
14,5 x 42 x 2	100	333334	75,98
18 x 62 x 2	100	333287	101,16



### Linsenkopfbeschlag

- Stahl, blank

Größe mm B x H x S	VE	Artikel-Nr	€uro per 100
15 x 60 x 4	200	333330	151,00
20 x 70 x 5	100	333331	214,00



### Linsenkopfkapsel zum Einbohren

- Stahl, blank

Ø mm	VE	Artikel-Nr	€uro per 100
30	1	333396	150,00



### Verbindungsschraube Modulfix

- Zur Korpusverbindung
- Mit Kopflochbohrung und PZ-Kreuzschlitz
- verzinkt

Größe mm	VE	Artikel-Nr	€uro per 100
6,3x50	1000	336256	17,48



### Stufenbohrer / Stellring für Verbindungsschraube Modulfix

Artikel	VE	Artikel-Nr	€uro per 100
Stufenbohrer	1	333226	6559,18
Stellring	1	333227	666,98

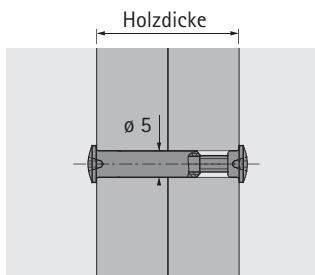

### Verbindungsschraube

- Zierliche Korpusverbinder mit hohen Zusammenpresskräften
- Für Bohr-Ø 5 mm
- Schraube M4 x 15 mm
- Stahl, vernickelt

Holzdicke mm	VE	Artikel-Nr	€uro per 100
28-36	100	356238	25,42
36-44	100	356239	29,88



### Eckverbinder mit Deckel

- Kunststoff, weiß

Artikel	VE	Artikel-Nr	€uro per 100
Eckverbinder	100	336274	81,18



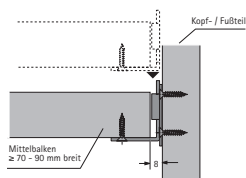
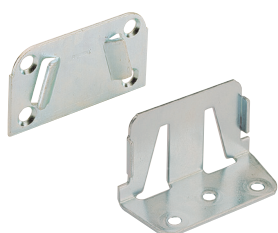
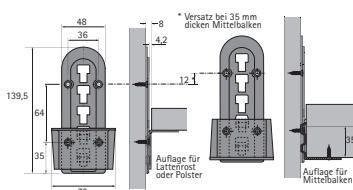
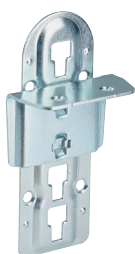
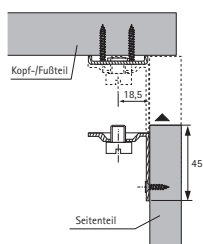
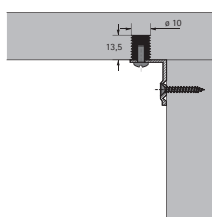
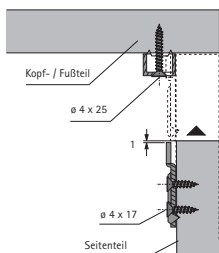

### Verbindungsbeschlag für Betten

Garnitur bestehend aus:

- 2 x Hakenteil links
- 2 x Hakenteil rechts
- 4 x Lagerteil links / rechts

Gesamthöhe mm	VE	Artikel-Nr	€uro per 100
100	10 Grt.	356841	1131,12
130	10 Grt.	333339	1302,52

### Verbindungsbeschlag für Betten

- Schraublöcher versetzt, im Rasterabstand 32 mm
- Komplett mit Muffen M6 x 13 und Schrauben M6 x 12
- Stahl, chromatiert

Gesamthöhe mm	VE	Artikel-Nr	€uro per 100
127	40	333269	331,70

### Stabilifix

- Für zerlegbare Polsterbetten oder Bettkästen
- Hohe Anzugsfestigkeit und bis zu 4 mm Toleranzausgleich
- Stahl, chromatiert

Artikel	VE	Artikel-Nr	€uro per 100
Stabilifix	40	333337	667,36

### Varifix – höhenverstellbarer Bettbeschlag

- Einzel- und Doppelbetten
- Die Höhe der Auflage von Lattenrosten oder Polstern kann in 3 Stufen um je 24 mm verstellbar werden
- Auch für Doppelbetten mit Mittelbalken einsetzbar
- Stahl, blau passiviert

Artikel	VE	Artikel-Nr	€uro per 100
Varifix	40	351572	467,44

### Berliner Betthaken

Garnitur bestehend aus:

- 4 x Hakenteil, 4 x Lagerteil
- Stahl, blank
- Höhe 150 mm, Breite 16 mm, Stärke 4 mm

Artikel	VE	Artikel-Nr	€uro per Grt
Betthaken	50	333322	39,42

### Mittelbalkenverbinder

- Für Bettkonstruktionen aus Holz oder Metall
- Auch für Polsterbetten einsetzbar
- Breite des Mittelbalkens bis 70 mm
- Stahl, chromatiert

Artikel	VE	Artikel-Nr	€uro per 100
Balkenverbinder	40	333341	389,26

### Sockelverstellfuß Korrekt

- Perfekte Kombination von Gleiter, Verstellfuß und Sockelblendenbefestigung
- Belastbarkeit 450 kg/Stck.
- Sicherer Halt des Fußes im Gleiter beim Aufstellen und Verschieben des Schrankes
- Große Standfläche mit Ø 78 und 80 mm
- Höhenverstellung + / - einfach mittels Hand, Schraubendreher oder Sockelverstellwerkzeug
- Halterungen für Sockelschubkasten ab Sockelhöhe 150 mm
- Kunststoff, schwarz



Sockelhöhe Maß mm	Verstellbereich von - bis mm	Standfläche Ø mm	VE	Artikel-Nr	€uro per 100	
50	-0/+10	50-60	78	200	343927	99,92
70	-8/+16	62-86	78	100	343928	87,50
80	-6/+30	74-110	80	200	330294	97,40
100	-11/+25	89-125	80	100	330293	98,50
110	-11/+25	99-135	80	100	352052	98,76
130	-11/+25	119-155	80	100	333342	103,50
150	-11/+25	139-175	80	100	333343	108,52
180	-11/+25	169-205	80	100	333359	116,04

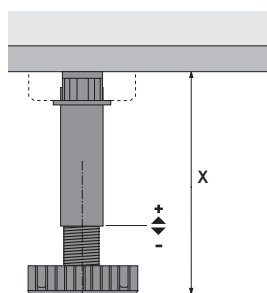

### Gleiter für Sockelverstellfuß Korrekt

- Zum Anschrauben
- Kunststoff, schwarz



Artikel	VE	Artikel-Nr	€uro per 100
Gleiter	200	333344	56,52

### Sockelblendenhalter für Sockelverstellfuß Korrekt

- Zum Einnuten oder zum Anschrauben
- Kunststoff, schwarz / natur



Artikel	VE	Artikel-Nr	€uro per 100
zum Anschrauben	200	333345	26,56
zum Einnuten	200	333366	39,12



### Sockelverstellwerkzeug für Sockelfuß Korrekt

- Bedienung von Hand
- Einstellbarkeit bis < 300 kg Korpusgewicht (Korpus + Beladung)
- Gesamtlänge 1000 mm

Oberfläche	VE	Artikel-Nr	€uro per Stck
Metall	1	333370	112,45

### Sockelabschlussprofil

- Geeignet für 16 bzw. 19 mm Sockelblenden
- Farbe transparent
- Länge 2500 mm



Ausführung mm	VE	Artikel-Nr	€uro per Stck
16	1	333384	13,46
19	1	333404	13,46

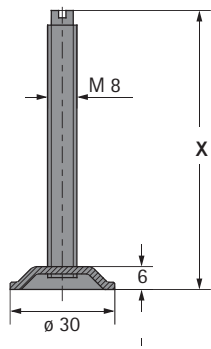

### Sockelverstellerschraube mit Gewinde M8

- Mit Fußkappe
- Stahl, chromatiert / Kunststoff, transparent

Länge mm	VE	Artikel-Nr	€uro per 100
50	50	351575	76,82
60	50	351576	93,28
70	50	351577	96,24
80	50	351578	108,70
100	50	333346	104,22

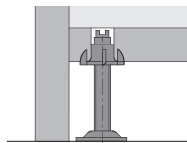

### Einschlagmutter mit Gewinde M8

- Stahl, blank

Gewinde	VE	Artikel-Nr	€uro per 100
M8 x 11	100	370626	10,60

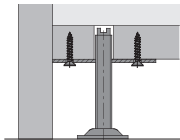

### Halteplatte mit Gewinde M8

- Stahl, chromatiert
- Maß 60 x 20 mm

Gewinde	VE	Artikel-Nr	€uro per 100
M8	50	331473	35,26

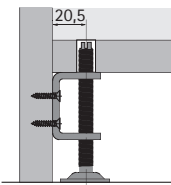

### Doppelwinkel mit Gewinde M8

- Stahl, chromatiert

Gewinde	VE	Artikel-Nr	€uro per 100
M8	50	369455	79,60

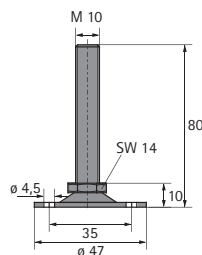

### Verstellerschraube mit Gewinde M10

- Zum Ausrichten von Regalen, Raumteilern und Trennwänden
- Mit Verstellmutter und Stahlsteller
- Stahl, chromatiert

Länge mm	VE	Artikel-Nr	€uro per 100
80	50	333291	382,58

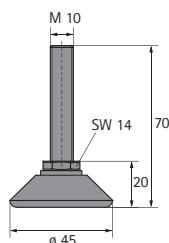

### Verstellerschraube mit Gewinde M10

- Zum Ausrichten von Regalen, Raumteilern und Trennwänden
- Mit Verstellmutter und schlagfestem Kunststoffsteller
- Stahl, chromatiert/Kunststoff, schwarz

Länge mm	VE	Artikel-Nr	€uro per 100
70	50	351579	361,70

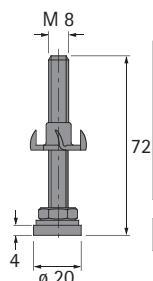

### Verstellbeschlag für Stollenwände

- Der Beschlag ermöglicht das Verspannen und waagerechte Ausrichten einer Stollenwand zwischen Boden und Decke
- Stahl, chromatiert

Länge mm	VE	Artikel-Nr	€uro per 100
72	20	333286	290,60

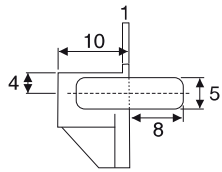

### Bodenträger SAFE-T 5 transparent

- Stahlstift mit Kunststoffauflage

Lochreihe mm	Oberfläche	VE	Artikel-Nr	€uro per 100
5	transparent	500	311502	10,34

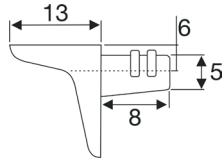

### Bodenträger KISO

Lochreihe mm	Oberfläche	VE	Artikel-Nr	€uro per 100
5	vernickelt	500	311133	20,64

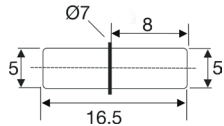

### Bodenträger Duplo 5

Lochreihe mm	Oberfläche	VE	Artikel-Nr	€uro per 100
5	verzinkt	500	311121	2,82

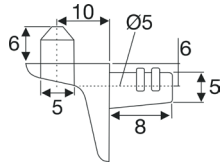

### Bodenträger GIPI

- Zusätzlich 1 Zapfen für Fachboden (Zapfenhöhe 6 mm)

Lochreihe mm	Oberfläche	VE	Artikel-Nr	€uro per 100
5	vernickelt	500	311534	30,94

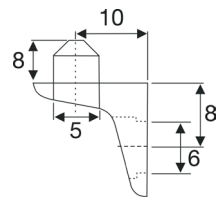

### Bodenträger Dorn

- Loch-Ø 5 mm zur Befestigung mit Euroschraube, Senkkopf Ø 6,3 mm
- Zusätzlich 1 Zapfen für Fachboden (Zapfenhöhe 8 mm)

Lochreihe mm	Oberfläche	VE	Artikel-Nr	€uro per 100
5	vernickelt	500	311537	32,84

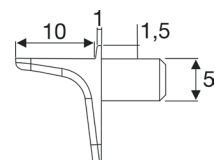

### Bodenträger PICCOLO

Lochreihe mm	Oberfläche	VE	Artikel-Nr	€uro per 100
5	vernickelt	500	311533	19,92

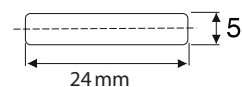

### Bodenträger PINN

Lochreihe mm	Oberfläche	VE	Artikel-Nr	€uro per 100
5	vernickelt	1000	311466	8,54

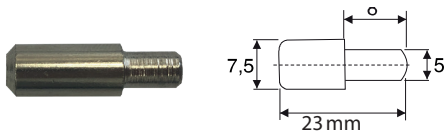

### Bodenträger MAX 70

- Steckbodenträger mit Ansatz

Lochreihe mm	Oberfläche	VE	Artikel-Nr	€uro per 100
5	transparent	500	311141	11,58

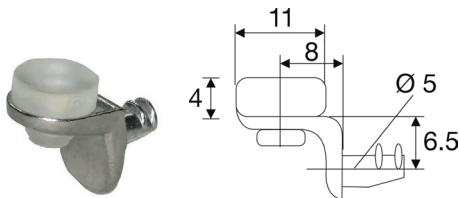

### Bodenträger Lano

- Mit Kunststoffauflage für Glas

Lochreihe mm	Oberfläche	VE	Artikel-Nr	€uro per 100
5	vernickelt	500	311118	45,48

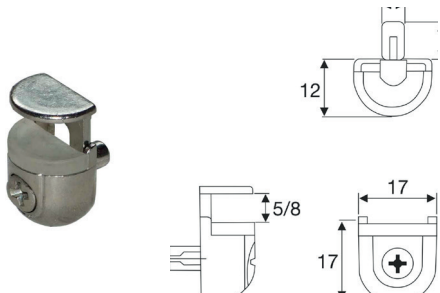

### Bodenträger LIFT

- Mit Kunststoffauflage stufenlos verstellbar
- Für Glasstärke 4 - 8 mm

Lochreihe mm	Oberfläche	VE	Artikel-Nr	€uro per 100
5	vernickelt	50	311115	358,66

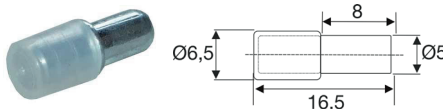

### Bodenträger DUCON

- Für Glasböden
- Mit vormontierter Kunststoffkappe

Lochreihe mm	Oberfläche	VE	Artikel-Nr	€uro per 100
5	vernickelt	500	311119	7,98

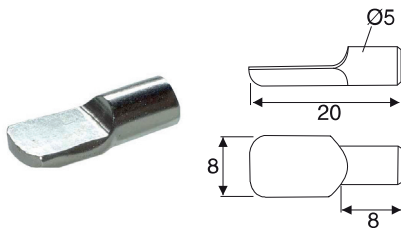

### Bodenträger SERVO 5

- Löffelbodenträger

Lochreihe mm	Oberfläche	VE	Artikel-Nr	€uro per 100
5	vernickelt	500	311608	7,64

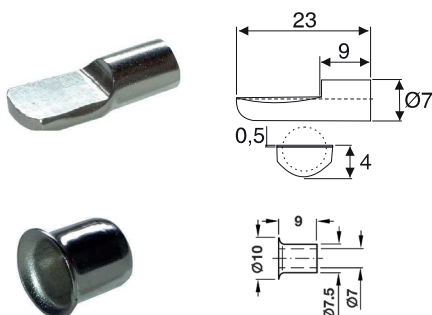

### Bodenträger SERVO 7 mit Hülse

- Löffelbodenträger
- Für 7,5 mm Bohrloch

Artikel	Oberfläche	VE	Artikel-Nr	€uro per 100
Bodenträger	vernickelt	500	311475	19,22
Hülse	vernickelt	500	311476	8,70



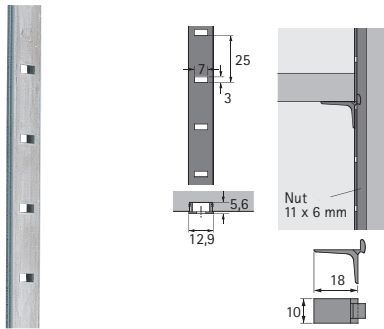

### Bodenträgerschiene Vari Alu 11 x 6 mm

- Standardlänge 3500 mm
- Lochabstand 25 mm
- Belastungsgruppe L 50 (50 kg / m<sup>2</sup>)
- Aluminium, blank

Artikel	VE	Artikel-Nr	€uro per 100
Bodenträgerschiene	30	356880	2380,56



### Bodenträger Vari Alu 11 mm

- Aluminium, blank

Artikel	VE	Artikel-Nr	€uro per 100
Bodenträger	250	356882	69,74

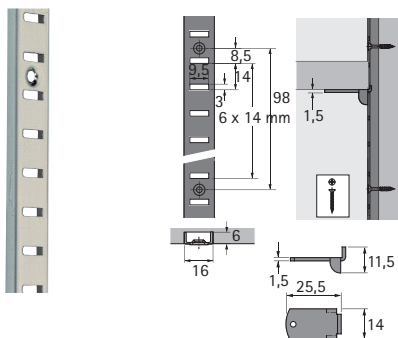

### Bodenträgerschiene Vari Stahl 16 x 6 mm

- Standardlänge 3500 mm
- Lochabstand 14 mm
- Belastungsgruppe L 50 (50 kg / m<sup>2</sup>)
- Stahl, vernickelt

Artikel	VE	Artikel-Nr	€uro per 100
Bodenträgerschiene	50	333401	2034,92

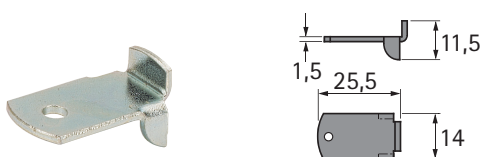

### Bodenträger Vari Stahl 16 mm

- Stahl, verchromt

Artikel	VE	Artikel-Nr	€uro per 100
Bodenträger	250	333412	24,12

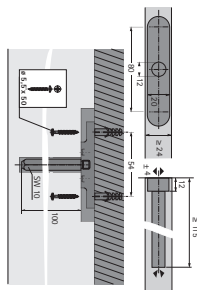
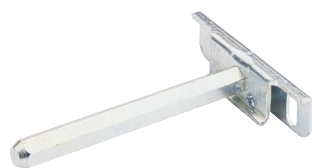

### Regalbodenträger Titan

- Max. Belastung bei zwei Bodenträgern inkl. Platte 9 kg
- Tragbolzen: SW 10 mm
- Höhenverstellung: ± 4 mm
- Mindestbodendicke: 24 mm
- Bodenneigungs-Verstellung

Artikel	VE	Artikel-Nr	€uro per 100
Regalbodenträger	20	333292	643,08

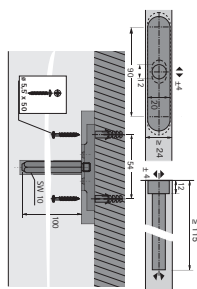

### Regalbodenträger Titan 1

- Verdeckte Montage hinter dem Regalboden
- Max. Belastung bei zwei Bodenträgern inkl. Platte 9 kg
- Tragbolzen: SW 10 mm
- Höhenverstellung: ± 4 mm
- Seitenverstellung: ± 4 mm
- Mindestbodendicke: 24 mm
- Bodenneigungs-Verstellung

Artikel	VE	Artikel-Nr	€uro per 100
Regalbodenträger	20	356287	622,80

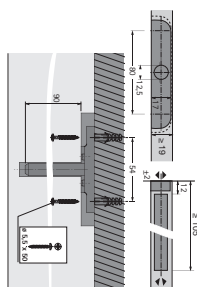

### Regalbodenträger Titan 3

- Verdeckte Montage hinter dem Regalboden
- Max. Belastung bei zwei Bodenträgern inkl. Platte 9 kg
- Tragbolzen: Ø 12 mm
- Höhenverstellung: ± 2 mm
- Mindestbodendicke: 19 mm
- Bodenneigungs-Verstellung

Artikel	VE	Artikel-Nr	€uro per 100
Regalbodenträger	20	356288	597,90



### Glas- und Regalbodenträger

- Für Tablarstärke 6 mm
- Inkl. Schrauben und Dübel
- Edelstahl finish

Größe B / H / T mm	VE	Artikel-Nr	€uro per Stck
50 / 50 / 25	1	339138	13,10



### Glas- und Regalträger

- Für Tablarstärke 6 - 25 mm
- Edelstahl finish

Größe B / H / T mm	VE	Artikel-Nr	€uro per Stck
107 / 34 / 72	1	3377090969	23,14

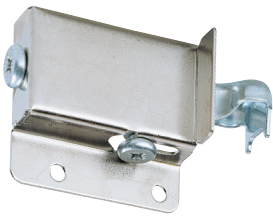

### Schrankaufhänger SAH 16 zum Anschrauben

- Schienen- oder Hakenaufhängung
- Bei Hakenaufhängung gegen seitliches Abrutschen gesichert
- Belastbarkeit 40 kg / Stück
- 3-dimensionale Ausrichtung: Höhe  $\pm 7$  mm / Tiefe max. 15 mm / seitlich bei Hakenaufhängung  $\pm 3$  mm / seitlich bei Schienenaufhängung  $\pm 7$  mm
- Aushebehöhe 7,5 mm
- Einsetzbar mit Aufhängeschiene Typ B, Typ L

Artikel	Oberfläche	VE	Artikel-Nr	€uro per 100
SAH16	Stahl, vernickelt	25	333350	1090,84

### Schrankaufhänger SAH 215 / SAH 216 Montage hinter der Rückwand

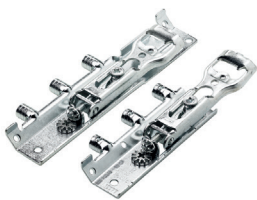

- Für Leisten- und Hakenaufhängung
- Belastbarkeit SAH 215: 45 kg / Stück, SAH 216: 55 kg / Stück
- 3-dimensionale Ausrichtung: Höhe  $\pm 8$  mm / Tiefe max. 25 mm / seitlich bei Hakenaufhängung  $\pm 3$  mm / seitlich bei Schienenaufhängung  $\pm 7,5$  mm
- Rückwandversprung (bis Hinterkante Rückwand min. 16 mm, Aushebehöhe 7,5 mm)

Artikel	VE	Artikel-Nr	€uro per 100
SAH 215	25	333300	775,58
SAH 216	25	333308	867,38

### Universal-Aufhängeschiene Typ B

- Belastbarkeit 150 kg / Schrank
- Befestigung mit 2 Spezialschrauben  $\varnothing 5,5 \times 50$  mm, ab 1 m<sup>2</sup> Gesamtbodenfläche mit 4 Spezialschrauben  $\varnothing 5,5 \times 50$  mm
- Länge 3000 mm mit Langlöcher, Abstand 50,8 mm



Oberfläche	VE	Artikel-Nr	€uro per 100
Stahl, verzinkt	50	333276	2351,66

### Aufhängeschiene Typ L abknickbar

- Belastbarkeit 130 kg / Schrank
- Befestigung mit 2 Spezialschrauben  $\varnothing 5,5 \times 50$  mm
- Länge 130 mm abknickbar

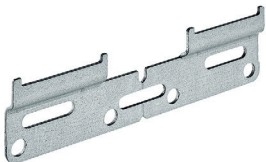

Oberfläche	VE	Artikel-Nr	€uro per 100
Stahl, verzinkt	200	324963	148,90

### Schrankaufhänger SAH 305 zum Einbohren

- Belastbarkeit 20 kg / Stück
- Zum Einpressen in Bohrung  $\varnothing 30 \times 11,5$  mm



Oberfläche	VE	Artikel-Nr	€uro per 100
Zinkdruckguss verzinkt	100	333293	185,84

### Aufhängehaken und Spezialschraube jeweils mit Dübel

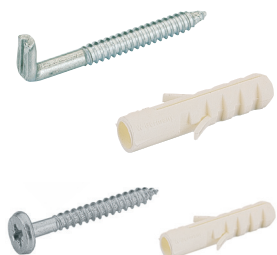

Oberfläche	Abmessung mm	VE	Artikel-Nr	€uro per 100
Aufhängehaken	$\varnothing 6 \times 50$	100	344707	52,42
Spezialschraube	$\varnothing 5,5 \times 50$	100	369353	58,82

## PEKO - Wandschienensystem

### Wandschiene zweireihig

Artikel	Farbe	Länge mm	VE	Artikel-Nr	€uro per Stck
Wandschiene	weiß	950	10	560017	5,98
Wandschiene	weiß	1400	10	560018	7,92
Wandschiene	weiß	2060	10	560020	11,32
Wandschiene	weiß	2290	10	560022	19,64

### Tragarme

Artikel	Farbe	Länge mm	VE	Artikel-Nr	€uro per Stck
Tragarm	weiß	270	10	560024	2,96
Tragarm	weiß	320	10	560025	3,80
Tragarm	weiß	370 verstärkt	10	560032	4,44
Tragarm	weiß	470 verstärkt	10	560034	6,38

## ELEMENT - Wandschienensystem

### Wandschiene

Artikel	Farbe	Länge mm	VE	Artikel-Nr	€uro per Stck
Wandschiene	weiß	500	10	560300	3,04
Wandschiene	weiß	1000	10	560302	5,28
Wandschiene	weiß	1500	10	560303	7,20
Wandschiene	weiß	2000	10	560304	9,28

### Tragarme

Artikel	Farbe	Länge mm	VE	Artikel-Nr	€uro per Stck
Tragarm	weiß	150	20	560320	1,42
Tragarm	weiß	200	20	560321	1,56
Tragarm	weiß	250	20	560322	1,88
Tragarm	weiß	300	20	560323	2,04
Tragarm	weiß	350	20	560324	2,38
Tragarm	weiß	400	20	560325	2,78
Tragarm	weiß	500	20	560326	5,78
Tragarm	weiß	600	20	560327	8,38

## Stahlblech-Konsolen

Größe mm	Farbe	Tragkraft kg/Stck	VE	Artikel-Nr	€uro per Stck
A125xB150xC33	weiß	35	20	331055	0,96
A150xB200xC36	weiß	45	20	331056	1,34
A200xB250xC39	weiß	35	20	331057	1,64
A250xB300xC44	weiß	65	20	331058	2,46

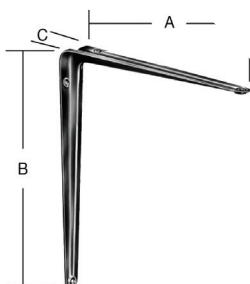

## Stuhlgleiter

- Vollkunststoff mit Einschlagstift
- Zur Montage 1 mm vorbohren



Artikel	Größe mm	Farbe	VE	Artikel-Nr	€uro per 100
Stuhlgleiter	20	weiß	100	337450	31,98
Stuhlgleiter	25	weiß	100	337452	36,60
Stuhlgleiter	30	weiß	100	337454	41,20

## Filz-Stuhlgleiter

- Metallplatte mit Schraube
- Zur Montage 2 mm vorbohren



Artikel	Größe mm	Farbe	VE	Artikel-Nr	€uro per 100
Stuhlgleiter	20	grau vernickelt	100	337374	73,22
Stuhlgleiter	22	grau vernickelt	100	337376	77,88
Stuhlgleiter	25	grau vernickelt	100	337378	82,48
Stuhlgleiter	28	grau vernickelt	100	337380	91,86
Stuhlgleiter	30	grau vernickelt	100	337382	114,90

## Filz-Stuhlgleiter

- Kunststoff mit Filz und Einschlagstift
- Zur Montage 1 mm vorbohren



Artikel	Größe mm	Farbe	VE	Artikel-Nr	€uro per 100
Stuhlgleiter	20	weiß	100	337392	94,54
Stuhlgleiter	24	weiß	100	337394	110,52
Stuhlgleiter	28	weiß	100	337396	132,25
Stuhlgleiter	20	braun	100	337400	91,93
Stuhlgleiter	24	braun	100	337402	111,36
Stuhlgleiter	28	braun	100	337404	133,21

## Filz-Stuhlgleiter

- Selbstklebend rund



Artikel	Größe mm	Farbe	VE	Artikel-Nr	€uro per Stck
Stuhlgleiter	22	weiß	20	337388	3,14
Stuhlgleiter	22	braun	20	337389	3,14

## Filzzuschnitt

- Selbstklebend



Abmessung mm	Farbe	Bestell-Nr.	VE	Artikel-Nr	€uro per Stck
200 x 100	weiß	340400	1	338999	4,62
200 x 100	braun	341400	1	339128	4,62





### Griffleiste Typ J mit Ausklinkung

- Einfache Montage - Harpunsteg wird in die Nut gepresst - fertig
- Für Plattenstärke 19 mm
- Abmessung 37 x 10 mm
- Ausklinkung 50 mm
- Nutbreite 2,5 mm

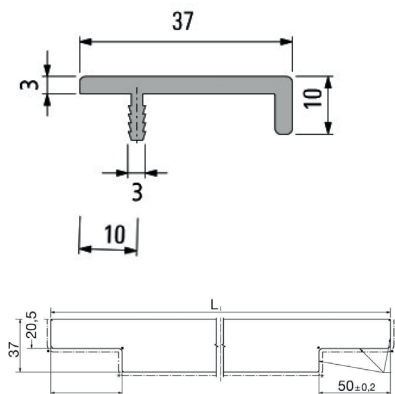

Länge mm	Oberfläche	VE	Artikel-Nr	€uro per Stck
145	Edelstahloptik	1	3377107053	20,58
195	Edelstahloptik	1	3377107054	20,80
295	Edelstahloptik	1	3377107055	20,80
345	Edelstahloptik	1	3377107056	21,42
395	Edelstahloptik	1	3377107057	22,18
445	Edelstahloptik	1	3377107058	23,14
495	Edelstahloptik	1	3377107059	23,82
595	Edelstahloptik	1	3377107060	25,00
695	Edelstahloptik	1	3377107126	30,36
795	Edelstahloptik	1	3377107061	28,54
895	Edelstahloptik	1	3377107062	31,60
995	Edelstahloptik	1	3377107063	34,66
1195	Edelstahloptik	1	3377107064	40,20

Auf Anfrage auch auf Maß lieferbar, Lieferzeit ca. 5-6 Wochen

### Griffleiste Vesta mit Ausklinkung

- Einfache Montage - Harpunsteg wird in die Nut gepresst - fertig
- Für Plattenstärke 18 - 20 mm
- Abmessung 38 x 10 mm
- Ausklinkung 50 mm
- Nutbreite 3 mm

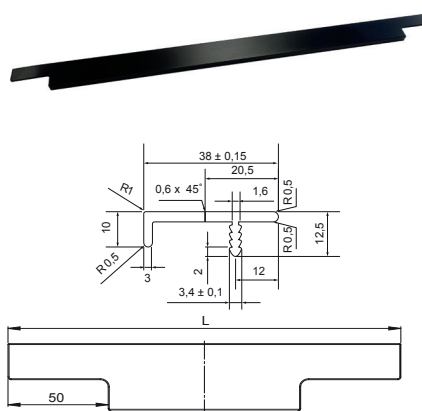

Länge mm	Oberfläche	VE	Artikel-Nr	€uro per Stck
296	Schwarz eloxiert geb.	1	3377090977	12,06
346	Schwarz eloxiert geb.	1	3377090978	13,44
396	Schwarz eloxiert geb.	1	3377090979	14,82
446	Schwarz eloxiert geb.	1	3377090980	16,24
496	Schwarz eloxiert geb.	1	3377090981	17,38
596	Schwarz eloxiert geb.	1	3377090982	20,16
796	Schwarz eloxiert geb.	1	3377090983	25,50
896	Schwarz eloxiert geb.	1	3377090984	28,26
996	Schwarz eloxiert geb.	1	3377090985	30,82
1196	Schwarz eloxiert geb.	1	3377090986	36,16

Keine Sondermaße möglich!

### Griffleiste Typ J ohne Ausklinkung

- Einfache Montage - Harpunsteg wird in die Nut gepresst - fertig
- Für Plattenstärken 19 mm
- Nutbreite 2,5 mm

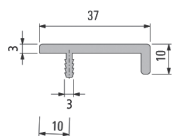

Länge mm	Abmessung mm	Oberfläche	VE	Artikel-Nr	€uro per Stck
2500	37 x 10	E6/EV1	1	77107079	38,94
2500	37 x 10	Edelstahloptik	1	77107080	41,26

### Griffleiste Typ G

- Einfache Montage - Harpunsteg wird in die Nut gepresst - fertig
- Für Plattenstärken 19 mm
- Nutbreite 2,5 mm

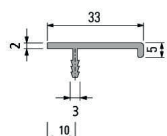

Länge mm	Abmessung mm	Oberfläche	VE	Artikel-Nr	€uro per Stck
2500	33 x 5	E6/EV1	1	77107081	36,82

### Griffleiste Typ H

- Einfache Montage - Harpunsteg wird in die Nut gepresst - fertig
- Für Plattenstärken 19 mm
- Nutbreite 2,5 mm

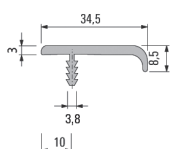

Länge mm	Abmessung mm	Oberfläche	VE	Artikel-Nr	€uro per Stck
2500	34,5 x 8,5	E6/EV1	1	77107082	45,18

### Griffleiste Typ S222

- Einfache Montage durch Aufkleben
- Auch für ein schmales Alu-Rahmenprofil einsetzbar

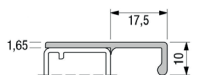

Länge mm	Abmessung mm	Oberfläche	VE	Artikel-Nr	€uro per Stck
2500	38 x 10	E6/EV1	1	77107077	22,02

### Design-Griffleiste Edge Straight

- Rückseitige Befestigung durch Anschrauben
- Abmessung 41 x 18 mm

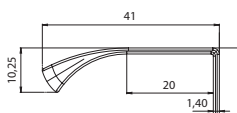

Länge mm	Abmessung mm	Oberfläche	VE	Artikel-Nr	€uro per Stck
200	2 x 80	Edelstahloptik	1	77100001	16,56
350	2 x 160	Edelstahloptik	1	77100002	22,56
200	2 x 80	schwarz, matt	1	3377100004	23,04
350	2 x 160	schwarz, matt	1	3377100009	31,20

### Design-Griffleiste Miras

- Rückseitige Befestigung durch Anschrauben
- Abmessung 50 x 20 mm

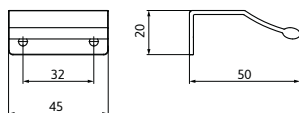

Länge mm	Abmessung mm	Oberfläche	VE	Artikel-Nr	€uro per Stck
45	32	Edelstahleffekt	1	378872	6,16
45	32	schwarz, matt	1	378871	4,66

### Stangengriffe

• Edelstahl fein matt



LA mm	Gesamtlänge mm	Ø mm	VE	Artikel-Nr	€uro per Stck
96	156	12	10	77090120	5,18
128	188	12	10	77090121	5,90
160	220	12	10	77090122	6,76
192	252	12	10	77090123	7,64
224	284	12	10	77090124	8,40
288	348	12	10	77090126	10,22
320	380	12	10	77090127	11,52
352	412	12	8	77090128	13,40
384	444	12	10	77090129	14,68
448	508	12	10	77090131	15,02
480	540	12	5	77090132	15,16
544	604	12	8	77090135	19,68
640	700	12	10	77090138	20,68
736	796	12	5	77090139	29,14

### Bügelgriffe

• Edelstahl fein matt



LA mm	Gesamtlänge mm	Ø mm	VE	Artikel-Nr	€uro per Stck
96	106	10	20	77090011	3,64
128	138	10	20	77090012	4,36
160	170	10	20	77090013	5,24
192	202	10	20	77090014	5,80
224	234	10	20	77090015	6,72
320	330	10	20	77090018	7,54

### Segmentbogengriffe

• Edelstahl fein matt



LA mm	Gesamtlänge mm	Ø mm	VE	Artikel-Nr	€uro per Stck
96	115	10	20	77090040	3,60
128	152	10	15	77090041	3,84
160	187	10	25	77090042	4,66
192	224	10	25	77090043	5,72
224	263	10	25	77090044	7,10
320	372	10	10	77090047	11,76

**Gehrungsgriffe rund**

- Edelstahl fein matt



LA mm	Gesamtlänge mm	Ø mm	VE	Artikel-Nr	€uro per Stck
96	108	12	20	77090050	6,68
128	138	12	20	77090051	7,44
160	172	12	20	77090052	8,78
192	204	12	20	77090053	9,56
224	236	12	10	77090054	11,62
228	300	12	10	77090056	12,96
320	332	12	10	77090057	13,54

**Gehrungsgriffe kántig**

- Edelstahl gebürstet



LA mm	Gesamtlänge mm	Breite mm	VE	Artikel-Nr	€uro per Stck
128	140	12	25	3377090989	8,98
160	172	12	25	3377090990	10,60
192	204	12	25	3377090992	11,56
224	236	12	25	3377090993	12,52
320	332	12	10	3377090995	14,78

**Möbelknöpfe**

- Edelstahl seidengeschliffen
- Mit dekorativer Rillenfrásung



Ø mm	Höhe mm	VE	Artikel-Nr	€uro per Stck
10	20	1	3377090686	5,28
20	30	1	3377090687	7,64

**Möbelknöpfe**

- Edelstahl gebürstet



Ø mm	Höhe mm	VE	Artikel-Nr	€uro per Stck
20	25	50	3377090670	7,00
24	29	50	3377090671	9,98
29	35	50	3377090672	14,74

**Möbelknöpfe**

- Edelstahl gebürstet
- Mit Griffmulde



Ø mm	Höhe mm	VE	Artikel-Nr	€uro per Stck
15	20	50	3377090677	4,32
18	25	50	3377090678	5,04
21	25	50	3377090679	6,34



### Möbelknöpfe

- Edelstahl gebürstet

Ø mm	Höhe mm	VE	Artikel-Nr	€uro per 100
20	22	50	338966	7,44
25	27	50	338967	8,36
30	32	50	3377090666	13,30



### Möbelknöpfe

- schwarz, matt

Ø mm	Höhe mm	VE	Artikel-Nr	€uro per 100
30	22	10	3377090720	10,04

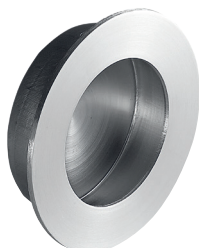

### Griffmuschel

- Edelstahl seidengeschliffen

Ø mm	Bohr Ø mm	VE	Artikel-Nr	€uro per 100
50	40	1	77001086	9,94
65	50	1	77001087	12,20



### Griffmuschel

- Zamak schwarz, matt
- Höhe 16 mm

Ø mm	Bohr Ø mm	VE	Artikel-Nr	€uro per 100
40	35	10	3377090826	14,16

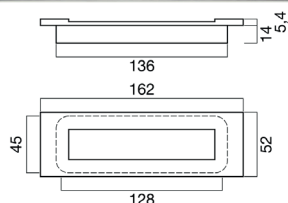

### Griffmuschel

- matt, vernickelt

Abmessung mm	Höhe mm	VE	Artikel-Nr	€uro per 100
162 x 52	14	1	335015	21,00



**Bügelgriffe**

• Stahl



Ø mm	LA mm	Gesamtlänge mm	Oberfläche	VE	Artikel-Nr	€uro per Stck
10	96	106	vernickelt, matt	20	77090230	2,40
10	128	138	vernickelt, matt	20	77090231	2,68

**Segmentbogengriffe**

• Stahl



Ø mm	LA mm	Gesamtlänge mm	Oberfläche	VE	Artikel-Nr	€uro per Stck
10	128	151	vernickelt, matt	25	77090311	2,68
10	160	190	vernickelt, matt	25	77090312	3,50

**Gehrungsgriffe**

• Stahl



Ø mm	LA mm	Gesamtlänge mm	Oberfläche	VE	Artikel-Nr	€uro per Stck
8	96	104	schwarz, matt	10	3377090535	8,30
8	160	168	schwarz, matt	10	3377090542	11,24
8	192	200	schwarz, matt	10	3377090548	13,06
8	224	232	schwarz, matt	10	3377090552	14,64

**Möbelgriffe**

• Zamak



LA mm	Gesamtlänge mm	Oberfläche	VE	Artikel-Nr	€uro per Stck
128	140	schwarz, matt	10	3377090563	18,38
192	204	schwarz, matt	10	3377090576	23,52

**Möbelgriffe**

• Edelstahl matt



Ø mm	LA mm	Gesamtlänge mm	Oberfläche	VE	Artikel-Nr	€uro per Stck
12	128	150	Edelstahl	25	3377090510	11,42
12	160	182	Edelstahl	25	3377090511	12,86
12	192	214	Edelstahl	25	3377090512	13,82
12	224	246	Edelstahl	25	3377090513	15,32



**Hut- und Mantelhaken**

Artikel	Oberfläche	Größe mm	VE	Artikel-Nr	€uro per Stck
Huthaken	Edelstahl	175x49	25	338915	32,78
Mantelhaken	Edelstahl	93x49	25	338914	29,42



**Hut- und Mantelhaken**

Artikel	Oberfläche	Größe mm	VE	Artikel-Nr	€uro per Stck
Huthaken	Edelstahl	175x20	25	338923	5,80
Mantelhaken	Edelstahl	72x20	25	338924	3,56

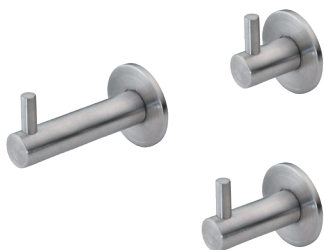

**Garderobenhaken**

Artikel	Oberfläche	Größe mm	VE	Artikel-Nr	€uro per Stck
Garderobenhaken	Edelstahl	27	5	378733	10,66
Garderobenhaken	Edelstahl	42	5	378497	11,28
Garderobenhaken	Edelstahl	62	5	378734	12,00



**Garderobenhaken**

Artikel	Oberfläche	Größe mm	VE	Artikel-Nr	€uro per Stck
Garderobenhaken	schwarz, matt	61x40	5	309993	18,48
Garderobenhaken	Edelstahleffekt	61x40	5	317653	19,44



**Hut- und Mantelhaken**

Artikel	Oberfläche	Größe mm	VE	Artikel-Nr	€uro per Stck
Huthaken	matt, vernickelt	160x78	25	338903	8,28
Mantelhaken	matt, vernickelt	55x78	25	338904	5,96



**Mantelhaken**

Artikel	Oberfläche	Größe mm	VE	Artikel-Nr	€uro per Stck
Mantelhaken	matt, vernickelt	60x55	50	343720	10,24

**Möbelgriffschraube**

- Gewinde M4
- Kreuz- und Doppelschlitz
- Galvanisch verzinkt



Artikel	Größe mm	VE Pack	Artikel-Nr	€uro per Pack
Möbelgriffschraube	M4 x 12	50	87100448	5,28
Möbelgriffschraube	M4 x 15	50	87100449	5,42
Möbelgriffschraube	M4 x 20	50	87100451	5,72
Möbelgriffschraube	M4 x 22	100	87100452	11,18
Möbelgriffschraube	M4 x 23	100	87100453	11,66
Möbelgriffschraube	M4 x 24	100	87100454	12,38
Möbelgriffschraube	M4 x 25	100	87100455	12,52
Möbelgriffschraube	M4 x 26	100	87100456	12,92
Möbelgriffschraube	M4 x 28	100	87100458	13,48
Möbelgriffschraube	M4 x 30	100	87100459	13,72
Möbelgriffschraube	M4 x 32	100	87100460	13,72
Möbelgriffschraube	M4 x 35	100	87100461	14,26
Möbelgriffschraube	M4 x 38	100	87100462	14,88
Möbelgriffschraube	M4 x 40	100	87100463	15,80
Möbelgriffschraube	M4 x 45	100	87100464	16,32
Möbelgriffschraube	M4 x 50	100	87100465	17,04
Möbelgriffschraube	M4 x 60	100	87100466	17,80

**Gewindehülse**

- Gewinde M4
- Für Bohr-Ø 5 mm
- verzinkt



Artikel	Länge mm	VE Pack	Artikel-Nr	€uro per 100
Gewindehülse M4	15	1000	336251	21,28
Gewindehülse M4	18	1000	336252	28,72

**Einbohrmuffe**

- Innengewinde M4
- Für Bohr-Ø 5 mm
- Kunststoff, weiß



Artikel	Größe mm	VE Pack	Artikel-Nr	€uro per 100
Einbohrmuffe	8 x 8	200	336249	21,48



## Starke Balkenwinkel ungleichschenkelig, Schraublöcher innen versenkt

Abmessungen mm			Stärke mm	Schrauben Ø mm	VE	ME	Artikel-Nr	Euro per Stck
A1	A2	B						
120	80	35	4,0	5	10	Stck	330573	2,54
180	120	40	5,0	6	10	Stck	330574	4,26
240	160	50	5,0	6	10	Stck	330575	8,30

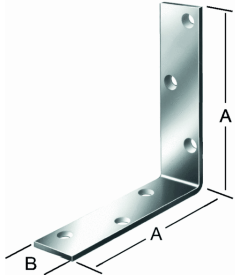

## Starke Balkenwinkel gleichschenkelig, Schraublöcher innen versenkt

Abmessungen mm		Stärke mm	Schrauben Ø mm	VE	ME	Artikel-Nr	Euro per Stck
A	B						
100	40	5,0	6	20	Stck	330570	4,04
150	40	5,0	6	10	Stck	330571	6,08
200	40	5,0	6	10	Stck	330572	7,48

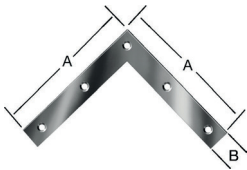

## Eckwinkel verzinkt, versenkte Schraublöcher

Abmessungen mm			Schrauben Ø mm	VE	Artikel-Nr	Euro per Stck
A	B	Stärke				
120	20	2,0	3,5	20	331044	1,18
160	22	2,5	4,0	20	331046	3,28

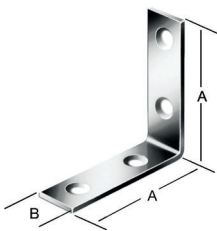

## Stuhlwinkel verzinkt, innen versenkte Schraublöcher

Abmessungen mm			Schrauben Ø mm	VE	Artikel-Nr	Euro per Stck
A	B	Stärke				
25	15	2,0	3,5	100	331000	0,30
30	15	2,0	3,5	100	331001	0,38
40	15	2,0	3,5	100	331002	0,38
50	15	2,0	3,5	100	331003	0,42
60	18	2,0	3,5	100	331004	0,46
80	18	2,0	4,0	50	331005	0,58
100	20	2,0	4,0	20	331006	0,96
125	22	2,5	4,0	20	331010	1,26

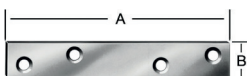

## Verbindungsbleche verzinkt, versenkte Schraublöcher

Abmessungen mm			Schrauben Ø mm	VE	Artikel-Nr	Euro per Stck
A	B	Stärke				
40	15	2,0	3,0	100	331030	0,44
60	15	2,0	3,5	100	331031	0,44
80	15	2,0	3,5	100	331032	0,44

### Gerollte schmale Scharniere

verzinkt, DIN 7954 A, gerollt, mit vernietetem Messingstift

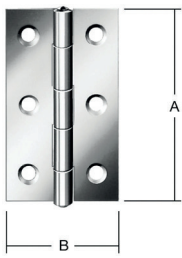

Abmessungen mm			Schrauben		VE	Artikel-Nr	Euro per Stck
A	B	Stärke	Stck	Ø mm			
30	22	0,9	4	2,5	50	330500	1,64
40	26	0,9	4	2,5	50	330501	1,64
50	31	1,2	6	3,0	20	330502	1,70
60	34	1,4	6	3,0	20	330503	1,76
70	38	1,4	6	3,0	20	330504	2,54
80	41	1,5	6	3,5	20	330505	2,38
100	52	1,6	8	4,0	20	330506	3,16

### Gerollte kältige Scharniere

verzinkt, DIN 7954 C, gerollt, mit vernietetem Messingstift

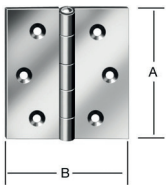

Abmessungen mm			Schrauben		VE	Artikel-Nr	Euro per Stck
A	B	Stärke	Stck	Ø mm			
30	30	0,9	4	2,5	50	330510	1,86
40	40	0,9	4	2,5	50	330511	1,98
50	50	1,2	6	3,0	20	330512	2,10
60	60	1,4	6	3,0	20	330513	2,60
80	80	1,5	6	3,5	20	330515	2,88
100	100	1,6	8	4,0	20	330516	6,56

### Gerollte breite Scharniere

verzinkt, DIN 7954 D, gerollt, mit vernietetem Messingstift

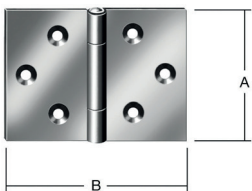

Abmessungen mm			Schrauben		VE	Artikel-Nr	Euro per Stck
A	B	Stärke	Stck	Ø mm			
30	45	0,9	6	2,5	50	330520	2,16
40	60	1,2	6	3,0	50	330521	2,16
50	75	1,2	8	3,5	20	330522	2,50
60	90	1,4	8	3,5	20	330523	2,78
70	105	1,5	8	4,0	20	330524	5,04
80	120	1,8	8	4,0	20	330525	5,32
100	145	2,0	8	4,5	10	330526	10,30

### Gerollte breite Tischbänder

verzinkt, DIN 7957, gerollt, mit vernietetem Messingstift

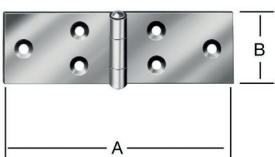

Abmessungen mm			Schrauben		VE	Artikel-Nr	Euro per Stck
A	B	Stärke	Stck	Ø mm			
80	28	1,2	6	3,0	20	330530	1,98
100	32	1,3	6	3,0	50	330531	2,20
120	33	1,4	8	3,5	20	330532	2,88
140	34	1,6	8	3,5	20	330533	3,22
160	37	1,7	8	3,5	20	330534	3,90
180	40	1,7	8	4,0	10	330535	5,20
200	44	2,0	8	4,0	20	330536	7,70



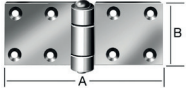

### Gerollte extra starke breite Scharniere

verzinkt, gerollt, extra stark, mit vernietetem Messingstift

Abmessungen mm			Schrauben		VE	Artikel-Nr	€uro per Stck
A	B	Stärke	Stck	Ø mm			
130	50	4,0	8	5,0	10	330539	13,14

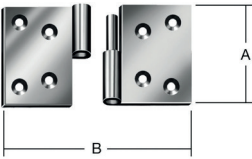

### Gerollte Aushebescharniere

verzinkt, gerollt

Abmessungen mm			Schrauben		VE	Artikel-Nr	€uro per Stck
A	B	Stärke	Stck	Ø mm			
70	100	2	8	5,0	20	330579	7,78
70	100	2	8	5,0	20	330508	7,78

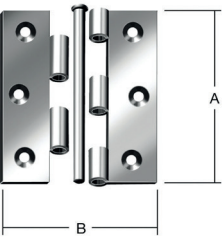

### Gerollte starke halbbreite Scharniere

verzinkt, gerollt, stark, mit durchgedrücktem Gewerbe, mit losem Messing-Knopfstift

Abmessungen mm			Schrauben		VE	Artikel-Nr	€uro per Stck
A	B	Stärke	Stck	Ø mm			
75	50	1,6	6	3,5	24	330537	3,00
100	73	2,0	8	4,5	12	330538	7,16

## EDELSTAHL

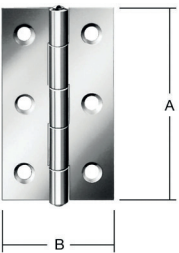

### Gerollte schmale Edelstahlscharniere

Edelstahl, gerollt, mit vernietetem Edelstahlstift

Abmessungen mm			Schrauben		VE	Artikel-Nr	€uro per Stck
A	B	Stärke	Stck	Ø mm			
60	34	1,2	6	3,0	20	330514	4,68

## EDELSTAHL

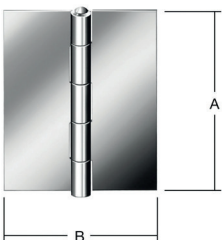

### Gerollte halbbreite ungebohrte Edelstahlscharniere

Edelstahl, ungebohrt, gerollt, mit vernietetem Edelstahlstift

Abmessungen mm			Schrauben		VE	Artikel-Nr	€uro per Stck
A	B	Stärke	Stck	Ø mm			
60	46	1,2	-	-	20	330565	6,24

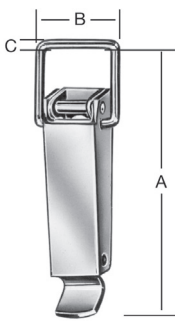

**Spannverschlüsse**  
mit Plombiermöglichkeit, verzinkt

Abmessungen mm	Schrauben Ø mm	VE	Artikel-Nr	€uro per Stck
A52 B23 Stärke 3	3/2,5	50	330542	2,56
A70 B31 Stärke 4	3/4	50	330543	3,76
A87 B32 Stärke 4	4	50	330544	4,24
A110 B37 Stärke 4	4	25	330545	4,72

**Gerade und gekröpfte Schließhaken für Spannverschlüsse**  
verzinkt

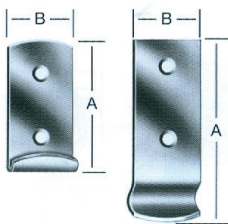

Abmessungen mm	Schrauben Ø mm	VE	Artikel-Nr	€uro per Stck
<b>Gerade Form</b>				
A17 B15 Stärke 2	3,5	50	333778	0,84
<b>Gekröpfte Form</b>				
A46 B15 Stärke 2	3,5	50	330546	0,76
A46 B18 Stärke 2	3,5	50	330547	0,80
A83 B25 Stärke 2	4,5	25	330548	1,14



**Kistenecken**  
verzinkt

Abmessungen mm	Schrauben Ø mm	VE	Artikel-Nr	€uro per Stck
<b>hohe Form</b>				
A28	2,5	50	330554	2,46

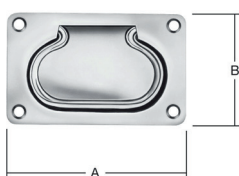

**Einlass Kistengriffe**  
mit abgerundeten Ecken, verzinkt

Abmessungen mm	Schrauben Ø mm	VE	Artikel-Nr	€uro per Stck
A100 B80 Stärke 1,75	4,5	10	330549	11,54
A140 B90 Stärke 1,75	5,0	10	330550	13,62

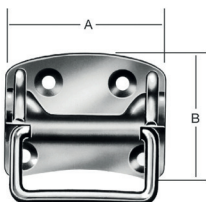

**Kistengriffe**  
DIN 3136, verzinkt

Abmessungen mm	Schrauben Ø mm	VE	Artikel-Nr	€uro per Stck
A80 B70 Stärke 1,5	4,5	10	330551	4,52
A120 B85 Stärke 1,5	5,0	10	330552	6,86
A135 B105 Stärke 1,75	5,0	10	330553	8,22

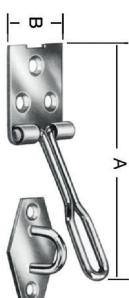

**Draht-Überfallen**  
mit abgerundeter Ösenplatte, verzinkt

Abmessungen mm	Schrauben Ø mm	VE	Artikel-Nr	€uro per Stck
A80 B22 Stärke 1,3	2,5	10	330555	2,52
A100 B30 Stärke 1,3	3,0	10	330556	3,18

### Holzrundstäbe Buche

glatt

- Trockenheitsgrad nach Verlassen der Trockenkammer 8%
- Fertigungstoleranzen betragen + 0,1 / - 0,2 mm



Größe mm	ME	VE	Artikel-Nr	€uro per 100
3x1000	ST	1	337139	46,36
4x1000	ST	1	337140	51,34
5x1000	ST	1	337141	59,62
6x1000	ST	1	337142	64,58
8x1000	ST	1	337143	86,12
10x1000	ST	1	337144	110,96
12x1000	ST	1	337145	149,04
14x1000	ST	1	337146	198,72
16x1000	ST	1	337147	228,52
18x1000	ST	1	337155	298,08
20x1000	ST	1	337148	354,38
22x1000	ST	1	337149	503,42
25x1000	ST	1	337150	582,92
30x1000	ST	1	337151	768,38

### Holzrundstäbe Buche

geriffelt

- Trockenheitsgrad nach Verlassen der Trockenkammer 8%
- Fertigungstoleranzen betragen + 0,1 / - 0,2 mm



Größe mm	ME	VE	Artikel-Nr	€uro per 100
6x1000	ST	1	337170	62,26
8x1000	ST	1	337171	80,16
10x1000	ST	1	337172	100,02
12x1000	ST	1	337173	136,46
14x1000	ST	1	337174	194,74
16x1000	ST	1	337175	223,90
18x1000	ST	1	337176	292,78
20x1000	ST	1	337177	351,08

### Riffel-Dübel Buche

geriffelt

- Trockenheitsgrad nach Verlassen der Trockenkammer 8%
- Fertigungstoleranzen betragen + 0,1 / - 0,2 mm
- Gefertigt nach DIN 68150



Größe mm	Inhalt ca. Stck	ME	VE	Artikel-Nr	€uro per Pack
6x30	1500	ST	1	337080	31,76
6x40	1131	ST	1	337081	31,18
8x30	898	ST	1	337083	18,86
8x40	616	ST	1	337084	18,86
8x50	532	ST	1	337085	18,86
8x60	435	ST	1	337086	18,86
10x40	436	ST	1	337088	16,24
12x60	194	ST	1	337102	15,38
14x120	71	ST	1	337110	17,40
14x140	58	ST	1	337111	17,40
16x120	54	ST	1	337120	15,52
16x140	47	ST	1	337121	15,52
16x160	40	ST	1	337122	15,52

### Original Lamello Verbindungsplättchen



Größe	Maße mm	Inhalt Stck	VE Pack	Artikel-Nr	€uro per Pack
10	53x19x4	1000	1	426932	48,00
20	56x23x4	1000	1	426906	48,74

### Lamellen Verbinder



Größe	Maße mm	Inhalt Stck	VE Pack	Artikel-Nr	€uro per Pack
0	47x15x4	1000	1	337060	45,98
10	53x19x4	1000	1	337061	45,98
20	56x23x4	1000	1	337062	45,98

### Querholzplättchen

Fichte, Höhe 10mm



Größe Ø mm	Inhalt = 1kg ca. Stck	VE Pack	Artikel-Nr	€uro per Pack
10	2000	1	337006	73,98
15	1100	1	337000	37,80
20	650	1	337001	29,44
25	400	1	337002	21,06
30	300	1	337003	19,98
35	200	1	337004	21,06
40	160	1	337005	19,72
45	130	1	337008	21,34
50	110	1	337007	21,34



### Aspot Naturäste

Fichte, Höhe 9mm

Größe Ø mm	Inhalt ca. Stck	VE Pack	Artikel-Nr	€uro per Pack
10	250	1	337029	35,08
15	250	1	337030	35,52
20	250	1	337031	36,00
25	250	1	337032	36,44

### Harzgallen-Flicke



Holzart	Nr	Länge x Breite x Stärke mm	VE Pack	Artikel-Nr	€uro per Pack
Fichte	G2	69 x 13 x 8	1	337051	63,46
Fichte	G3	63 x 11 x 8	1	337054	138,12
Lärche	G2	63 x 13 x 8	1	337077	96,00

### Hoffmann - Schwalbenschwanzverbinder

Aus hochwertigen Polymeren

W-2



Typ	Länge mm	VE Pack	Artikel-Nr	€uro per Pack
W-2	9,5	1	542300	111,94
W-2	14,0	1	542301	112,98
W-2	15,8	1	542302	114,04
W-2	20,6	1	542304	120,54
W-2	22,0	1	542303	122,64
W-2	25,4	1	542305	122,64



### Cloucryl 2012

- Besonders klarer, füllkräftiger und wasserfester 2K-Polyurethan-Acrylharz-Schichtlack zum Grundieren und Endlackieren von Holz oder Holzwerkstoffen
- Für stark strapazierte Möbel aller Art aus Holz oder Holzwerkstoffen zur Erzielung einer widerstandsfähigen, harten, zähelastischen, chemikalienbeständigen, abrieb- und kratzfesten Oberfläche
- Ringfestigkeit
- Besonders geeignet als Überzugslack auf Effektlackierungen u. gebeizten Flächen
- Erfüllt die Prüfnormen DIN 4102-B1 (Schwerentflammbarkeit) und DIN 68861-1B (chemische Beanspruchung)

Artikel	Glanzgrad	Inhalt Liter	Artikel-Nr	€uro per Stck
Cloucryl 2012	seidenmatt	20	304124	326,34
Cloucryl 2012	matt	20	304130	326,34
Cloucryl 2012	seidenmatt	5	304122	109,40
Cloucryl 2012	matt	5	304128	109,40
Cloucryl 2012	glänzend	5	301389	109,40

Auftragsmethoden		Airmix
Ø Spritzdüse (mm):	1,5 – 1,8	0,23
Spritzdruck (bar):	2,5 – 3,5	80 – 100
Auftragsmenge (g/m <sup>2</sup> ):	100	100
Ergiebigkeit (m <sup>2</sup> /Liter):	5	5

Trocknung (bei 20 °C und 50 % relativer Luftfeuchte)	
staubtrocken:	15 Minuten
überlackierbar:	2 Stunden
stapelfähig:	2 Tage
schleifbar:	> 2 Stunden
<b>Mischungsverhältnis</b>	10:1 mit CLOUCRYL-Härter
<b>Topfzeit bei 20 °C</b>	2 Tage
<b>Verdünnung</b>	DD-Verdünnung 29



### Cloucryl Rohholz-Effektlack CL 23 Matt-Look

- Ermöglicht natürliche anmutende Holzoberflächen mit starkem Schutz für anspruchsvolle Landenbau-, Gastronomie-, und Hoteleinrichtungen sowie hochwertige Möbel in Küche, Bad, Büro, Wohn- und Schlafraum
- Moderne, supermatte Naturholzoptik
- Lichtecht und farbstabil durch integrierten UV-Filter
- Rationelle Verarbeitung durch schnelle Schleifbarkeit
- Chemikalienbeständigkeit nach DIN 68861-1B

Artikel	Glanzgrad	Inhalt Liter	Artikel-Nr	€uro per Stck
Rohholz-Effektlack	matt	20	301626	385,20
Rohholz-Effektlack	matt	5	301627	118,04

Auftragsmethoden		Airmix
Ø Spritzdüse (mm):	1,8 – 2,0	0,23
Spritzdruck (bar):	2,5 – 3,5	80 – 100
Auftragsmenge (g/m <sup>2</sup> ):	100	100
Ergiebigkeit (m <sup>2</sup> /Liter):	5	5

Trocknung (bei 20 °C und 50 % relativer Luftfeuchte)	
staubtrocken:	15 Minuten
überlackierbar:	1 Stunde
<b>Mischungsverhältnis</b>	10:1 mit CLOUCRYL-Härter
<b>Topfzeit bei 20 °C</b>	3 Tage
<b>Verdünnung</b>	20 – 25 % DD-Verdünnung 29



### Cloucryl Härter

- Zur Mischung mit Cloucryl 2012, Mischungsverhältnis 10:1

Artikel	Inhalt Liter	Artikel-Nr	€uro per Stck
Cloucryl Härter	3	301521	110,02
Cloucryl Härter	1	301520	40,26
Cloucryl Härter	0,5	301519	22,82

### DD-Verdünnung 29

- Zur Mischung mit Cloucryl 2012, Mischungsverhältnis 10-20 %

Artikel	Inhalt Liter	Artikel-Nr	€uro per Stck
DD-Verdünnung 29	5	301002	63,36





### Cloucryl Spritzfüller weiß

- Füllkräftiger, deckender, schnelltrocknender und leicht schleifbarer 2K-Polyurethan-Acrylharz- Spritzfüller mit guter Haftung - auch auf schwierigen Untergründen
- Grundierung von Möbeln aller Art und zugehörigen Anbauteilen aus Holz und Holzwerkstoffen im Innenbereich für geschlossenporige, farbige Lackierungen in Verbindung mit Cloucryl Decklacken
- Unmittelbar nach dem Planschliff des letzten Spritzfüllerauftrages (Körnung 240-400, abgestuft) den gewünschten Cloucryl Decklack auftragen
- Nach Endlackierung mit Cloucryl Decklack werden folgende Prüfnormen erfüllt: DIN 68861-1B (chemische Beanspruchung) und DIN53160 (speichel- und schweißecht)

Artikel	Farbe	Inhalt Liter	VE	Artikel-Nr	€uro per Stck
Cloucryl Spritzfüller	weiß	20	1	301089	408,46
Cloucryl Spritzfüller	weiß	5	1	301088	136,26
Cloucryl Spritzfüller	weiß	2,5	1	301087	71,58

Auftragsmethoden		
Ø Spritzdüse (mm):	2,0–2,5	0,33–0,41
Spritzdruck (bar):	2,5–3,5	60–150
Auftragsmenge (g/m²):	200–300	200–300
Ergiebigkeit (m²/Liter):	3	3

Trocknung (bei 20 °C und 50 % relativer Luftfeuchte)	
staubtrocken:	30 Minuten
überlackierbar:	6 Stunden
stapelfähig:	2 Tage
<b>Mischungsverhältnis</b>	10:1 Volumenteile bzw. 12:1 Gewichtsteile mit CLOUCRYL-Härter
<b>Topfzeit bei 20 °C</b>	8 Stunden
<b>Verdünnung</b>	DD-Verdünnung 29

### Cloucryl Decklack

- Farbige deckender, seidenmatt auftrocknender 2K-Polyurethan-Acrylharzlack
- Schnelltrocknend, lichtbeständig, gut füllend, und einfach zu verarbeiten
- Für die farbige Gestaltung von Möbeln aller Art aus Holz oder Holzwerkstoffen
- Speziell für hoch beanspruchte Oberflächen wie z. B. Gaststätten-, Küchen- oder Badbereich. Auch optisch attraktive Effektlackierungen sind möglich
- DIN 68861-1B (chemische Beanspruchung) und DIN53160 (speichel- und schweißecht)



Artikel	Farbe	Inhalt Liter	VE	Artikel-Nr	€uro per Stck
Cloucryl Decklack	RAL 9010 reinweiß	20	1	311585	480,94
Cloucryl Decklack	RAL 9010 reinweiß	5	1	301096	135,40
Cloucryl Decklack	RAL 9010 reinweiß	2,5	1	301092	71,28
Cloucryl Decklack	RAL 9016 verkehrsweiß	5	1	301205	135,40
Cloucryl Decklack	RAL 9016 verkehrsweiß	2,5	1	301204	71,28

Auftragsmethoden			
Ø Spritzdüse (mm):	1,5–1,8	0,23	–
Spritzdruck (bar):	2,5–3,5	80–100	–
Auftragsmenge (g/m²):	100–150	100–150	150
Ergiebigkeit (m²/Liter):	6–8	6–8	6

Trocknung (bei 20 °C und 50 % relativer Luftfeuchte)	
staubtrocken:	20 Minuten
überlackierbar:	1–2 Stunden
griffest:	4 Stunden
stapelfähig:	2 Tage
<b>Mischungsverhältnis</b>	10:1 mit CLOUCRYL-Härter
<b>Topfzeit bei 20 °C</b>	2 Tage
<b>Verdünnung</b>	20 % DD-Verdünnung 29

### Cloucryl Härter

- Zur Mischung mit Cloucryl Spritzfüller und Cloucryl Decklack

Artikel	Inhalt Liter	VE	Artikel-Nr	€uro per Stck
Cloucryl Härter	3	1	301521	110,02
Cloucryl Härter	1	1	301520	40,26
Cloucryl Härter	0,5	1	301519	22,82



### DD-Verdünnung 29

- Zur Mischung mit Cloucryl Spritzfüller und Cloucryl Decklack

Artikel	Inhalt Liter	VE	Artikel-Nr	€uro per Stck
DD-Verdünnung 29	5	1	301002	63,36



### Cloucryl Decklack nach RAL, NCS oder SIKKENS

- Farbiger deckender 2K-Polyurethan-Acrylharzlack
- Schnelltrocknend, lichtbeständig, universell und einfach zu verarbeiten
- Für die farbige Gestaltung von Möbeln aller Art aus Holz oder Holzwerkstoffen
- Speziell für hoch beanspruchte Oberflächen, wie z. B. Gaststätten, Küchen oder Badbereiche
- DIN 68861-1B (chemische Beanspruchung) und DIN53160 (speichel- und schweißecht)

Artikel	Inhalt Liter	VE	Artikel-Nr	€uro per Stck
Cloucryl Decklack	0,75	1	313620	41,44
Cloucryl Decklack	1	1	316965	55,26
Cloucryl Decklack	1,5	1	317220	82,88
Cloucryl Decklack	2	1	322599	86,44
Cloucryl Decklack	2,5	1	322604	108,06
Cloucryl Decklack	3	1	322616	129,64
Cloucryl Decklack	5	1	322621	207,20
Cloucryl Decklack	20	1	322622	667,92



### CLOUCRYL Farbdosiersystem

Nutzen Sie den Service unserer vollautomatischen, computergestützten Dosieranlage. Wir mischen für Sie nach den bekannten Farbkollektionen nach RAL, NCS, Sikkens, Pantone, Caparol 3D und Resopal.

Außerdem verfügen wir über ein Farbmessgerät, das die fotometrische Vermessung eines beliebigen Farbmusters Ihrer Wahl ermöglicht und Sie so auch in der Lage sind, zu bereits bestehenden Lackoberflächen den passenden Farbton zu erhalten!

### Cloucryl Härter

- Zur Mischung mit Cloucryl Decklack, Mischungsverhältnis 10:1



Artikel	Inhalt Liter	VE	Artikel-Nr	€uro per Stck
Cloucryl Härter	3	1	301521	110,02
Cloucryl Härter	1	1	301520	40,26
Cloucryl Härter	0,5	1	301519	22,82



### DD-Verdünnung 29

- Zur Mischung mit Cloucryl Decklack, Mischungsverhältnis 10-20 %

Artikel	Inhalt Liter	VE	Artikel-Nr	€uro per Stck
DD-Verdünnung 29	5	1	301002	63,36



### Cloucryl SprayTec Klarlack

- 2K-Polyurethan-Acrylharzlack, als Schichtlack zum Grundieren und Endlackieren für alle Hölzer geeignet
- Für stark strapazierte, fest eingebaute Teile im Innenbereich, die teilweise oder vollständig nachlackiert werden müssen, wie z. B. einzelne Treppenstufen oder Handläufe



Artikel	Glanzgrad	Inhalt Liter	VE	Artikel-Nr	€uro per Stck
SprayTec Klarlack	seidenmatt	400	1	301251	41,46



## Clou DD-Treppensiegel

- 2K-Polyurethanlack, festkörperreich, schnelltrocknend, sehr strapazierfähig, für die Versiegelung von Treppen und anderen stark beanspruchten Holzoberflächen im Innenbereich, z. B. Küchen- und Badmöbel, Arbeits- und Tischplatten, Mobiliar in Gaststätten und Schulen
- DIN 68861-1B (chemische Beanspruchung) und DIN53160 (speichel- und schweißecht)

Artikel	Glanzgrad	Inhalt Liter	VE	Artikel-Nr	€uro per Stck
DD-Treppensiegel	seidenmatt	2,5	1	301008	83,10

Auftragsmethoden		
Ø Spritzdüse (mm):	1,5–1,8	0,28
Spritzdruck (bar):	2,5–3,0	80–100
Auftragsmenge (g/m²):	100	150
Ergiebigkeit (m²/Liter):	5	5

Trocknung (bei 20 °C und 50 % relativer Luftfeuchte)	
staubtrocken:	30 Minuten
überlackierbar:	5 Stunden
stapelfähig:	2 Tage
belastbar:	14 Tage

Mischungsverhältnis	1:1 mit DD-Härter TS
Topfzeit bei 20°C	5 Stunden
Verdünnung	2% DD-Verdünnung TS



## Clou DD-Härter TS

- Zur Mischung mit DD-Treppensiegel Mischverhältnis 1:1

Artikel	Inhalt Liter	VE	Artikel-Nr	€uro per Stck
DD-Härter TS	2,5	1	301716	79,94



## Clou DD-Verdünnung TS

- Zur Verdünnung für Clou DD-Treppensiegel 2 %



Artikel	Inhalt Liter	VE	Artikel-Nr	€uro per Stck
DD-Verdünnung TS	1	1	301005	17,56



## Cloupur

- 2K-Polyurethanlack-Acrylharzlack als Schichtlack zum Grundieren und Endlackieren für alle Hölzer geeignet
- Leicht im Spritzverhalten zu verarbeiten, schnelltrocknend und gut schleifbar
- Für stark strapazierte Möbel und zugehörige Anbauteile aus Holz oder Holzwerkstoffen zur Erzielung einer widerstandsfähigen, kratzfesten und chemikalbeständigen Oberfläche

Artikel	Glanzgrad	Inhalt Liter	VE	Artikel-Nr	€uro per Stck
Cloupur	seidenmatt	20	1	301081	275,06
Cloupur	matt	20	1	301083	275,06

Auftragsmethoden			
Ø Spritzdüse (mm):	1,5–1,8	0,23	–
Spritzdruck (bar):	2,5–3,5	80–100	–
Auftragsmenge (g/m²):	100	100	2 x 50
Ergiebigkeit (m²/Liter):	5	5	10

Trocknung (bei 20 °C und 50 % relativer Luftfeuchte)	
staubtrocken:	15 Minuten
überlackierbar:	2 Stunden
stapelfähig:	2 Tage

Mischungsverhältnis	10:1 mit CLOUPUR-Härter
Topfzeit bei 20 °C	2 Tage
Verdünnung	10–20 % DD-Verdünnung 29



## Cloupur-Härter

- Zur Mischung mit Cloupur Mischverhältnis 10:1

Artikel	Inhalt Liter	VE	Artikel-Nr	€uro per Stck
DD-Härter TS	2	1	301522	58,14



## DD-Verdünnung 29

- Zur Verdünnung für Cloupur 10-20 %

Artikel	Inhalt Liter	VE	Artikel-Nr	€uro per Stck
DD-Verdünnung 29	5	1	301002	63,36



### Clou Universal-Schichtlack 9200

- Hochwertiger, umweltschonender, wasserverdünnter, farbloser, geruchsarmer Grund- und Überzugslack auf Dispersionsbasis mit guter Füllkraft und Schleifbarkeit
- Beständig gegen hausübliche Reinigungs- und Pflegemittel, Alkohol und Weichmacher aus Dichtungsprofilen. VOC Decopaint-konform
- Für die offenporige Lackierung nahezu aller Holzoberflächen im Innenbereich (Wohnmöbel, Kindermöbel und Innenausbau)
- Bei normaler Beanspruchung im Wohnbereich auch zur Versiegelung von Parkett, Holzfußböden und Holztreppenstufen geeignet
- DIN 68861-1B (chemische Beanspruchung) DIN 4102-B1 (Schwerentflammbarkeit) und DIN 53160 (speichel- und schweißecht)

Artikel	Glanzgrad	Inhalt Liter	VE	Artikel-Nr	€uro per Stck
Universal-Schichtlack 9200	seidenmatt	5	1	301600	124,52

Auftragsmethoden			
Ø Spritzdüse (mm):	1,8	0,23	–
Spritzdruck (bar):	2,5–3,0	80–100	–
Auftragsmenge (g/m²):	90–110	100–120	–
Ergiebigkeit (m²/Liter):	5	5	10

Trocknung (bei 20 °C und 50 % relativer Luftfeuchte)	
staubtrocken:	30 Minuten
überlackierbar:	ab 2 Stunden
belastbar:	14 Tage
<b>Verdünnung</b>	reines Wasser
<b>Verarbeitungsverviskosität</b>	gebrauchsfertig,

### Clou WL-Treppen- und Parkettlack



- Umweltschonender, geruchsarmer, wasserverdünnter, sehr strapazierfähiger PVC- und abriebfester, selbstvernetzender 1K-Wasserlack zum Grundieren und Versiegeln
- Handschweißecht und cremebeständig. VOC Decopaint-konform
- Für die Versiegelung von Parkett, Holzfußböden, Treppenstufen und Handläufen sowie zur Lackierung von stehenden Objekten, wie Türen oder Stühlen
- Für Flächen, die einer sehr hohen Beanspruchung unterliegen, wird die Verwendung von WL-Parkettsiegel 2K empfohlen
- Alle wasserverdünnten Signallacke besitzen eine hohe seitenverleimende (kantenverleimende) Wirkung. Daher kritische Böden (Parkett auf Fußbodenheizung, Vollholzdielen, Holzpflaster, Schwingböden) mit Clouethan behandeln, um Abrissfugenbildungen zu vermeiden

Artikel	Glanzgrad	Inhalt Liter	VE	Artikel-Nr	€uro per Stck
WL-Treppen- und Parkettlack	seidenmatt	5	1	301596	129,62
WL-Treppen- und Parkettlack	matt	5	1	301598	129,62
WL-Treppen- und Parkettlack	seidenglänzend	5	1	301594	129,62

Auftragsmethoden			
Ø Spritzdüse (mm):	1,8	0,28	–
Spritzdruck (bar):	2,5–3,0	80–100	–
Auftragsmenge (g/m²):	90–110	100–120	–
Ergiebigkeit (m²/Liter):	5–6	5–6	10

Trocknung (bei 20 °C und 50 % relativer Luftfeuchte)	
staubtrocken:	30 Minuten
überlackierbar:	3–4 Stunden
belastbar:	14 Tage
Die versiegelte Fläche kann nach ca. 8 Stunden vorsichtig betreten werden. Teppiche erst nach 2 Wochen auflegen.	
<b>Verdünnung</b>	reines Wasser
<b>Verarbeitungsverviskosität</b>	gebrauchsfertig





### Waschlösung A

- Waschlösung A ist ein stark wirksames Lösungsmittel zum Reinigen von Spritzpistolen, Ansatzgefäßen u. a.! **Nicht als Verdünnungsmittel verwenden!**

Artikel	Inhalt Liter	VE	Artikel-Nr	€uro per Stck
Waschlösung A (Aceton)	5	1	301246	62,04
Waschlösung A (Aceton)	20	1	301247	205,56



### Reinigungsverdünnung

- Reinigungsverdünnung zum Reinigen von Arbeitsgeräten für lösemittelhaltige Produkte

Artikel	Inhalt Liter	VE	Artikel-Nr	€uro per Stck
Reinigungsverdünnung	10	1	301611	60,84
Reinigungsverdünnung	30	1	301612	165,42



### Glaslack-Aktivator

- Niedrigviskoses Spezial-Additiv, das eine gute Haftung diverser CLOUCRYL-Lacke auf Glas bewirkt und schnelle, einfache und wirtschaftliche Beschichtungen ermöglicht
- Das 2K-PU-System bietet eine hohe Kratzbeständigkeit, ist lichtecht, chemikalien- und heißwasserbeständig
- Zur Innenseiten-Glaslackierung von Inneneinrichtungen im Bereich Möbeldesign, wie Türen, Trennwände, Küchenarbeitsplatten oder Wandverkleidungen aus Glas

Artikel	Inhalt Liter	VE	Artikel-Nr	€uro per Stck
Glaslack-Aktivator	0,25	1	301034	62,32



### Kalkpaste

- Gebrauchsfertige, lichtechte, schnelltrocknende und leicht abschleifbare Kalkpaste auf Wasserbasis
- Zur Erzielung von Antikeffekten bei Möbeln und Innenausbauten
- Durch die Patinierung wird die Porenstruktur des Holzes weiß eingefärbt

Artikel	Inhalt Kg	VE	Artikel-Nr	€uro per Stck
Kalkpaste weiß	1	1	301307	43,84



### Haftvermittler Nr. 18715

- Lösemittelhaltiges Hilfsmittel für CLOUCRYL farblos und CLOUCRYL farbig zur Verbesserung der Haftung auf schwierigen Untergründen
- Lackierungen im Innenbereich auf schwierigen Untergründen, teils im Zusammenhang mit Lackierungen von Holz- oder Holzwerkstoffen (z. B. Stahl- oder Aluminiumbeinen an Tischen)
- Geeignet für folien- oder melaminbeschichtete Spanplatten sowie Metalle wie Aluminium, Stahl, verzinkter Stahl, Kupfer und Messing
- Nicht geeignet für Polyethylen und Polypropylen (Kennzeichen PE/PP) sowie artverwandte Kunststoffe

Artikel	Inhalt Liter	VE	Artikel-Nr	€uro per Stck
Haftvermittler	1	1	301610	48,82



### Holzpaste wasserverdünnbar

- Gebrauchsfertige, leicht zu verarbeitende Spachtelmasse zum Ausbessern von Fehlstellen. Die Farben sind untereinander mischbar
- Geeignet sind alle rohen, gebeizten, lasierten und klarlackierten sowie alle abgebeizten Holzuntergründe



Artikel	Farbe	Farbnr.	Inhalt g	VE	Artikel-Nr	€uro per Stck
Holzpaste	natur	1	150	1	301057	7,54
Holzpaste	fichte	2	150	1	301058	7,54
Holzpaste	kiefer	3	150	1	301059	7,54
Holzpaste	buche	4	150	1	301060	7,54
Holzpaste	eiche	5	150	1	301062	7,54
Holzpaste	lärche	6	150	1	301064	7,54
Holzpaste	eiche mittel	8	150	1	301056	7,54
Holzpaste	kirschbaum	9	150	1	301047	7,54
Holzpaste	nussbaum	10	150	1	301065	7,54
Holzpaste	mahagoni	11	150	1	301066	7,54
Holzpaste	mahagoni dunkel	12	150	1	301069	7,54
Holzpaste	nussbaum dunkel	13	150	1	301071	7,54
Holzpaste	eiche dunkel	14	150	1	301076	7,54
Holzpaste	weiß	16	150	1	301055	7,54



### Mischlack für Holzpaste

- Schnelltrocknender, hochviskoser Mischlack auf der Basis von Nitrocellulose zur Herstellung von Holzpasten
- Die fertige Paste dient zur Ausbesserung von Fehlstellen im Holz
- Der Mischlack lässt sich auch als Fugenkittlösung verwenden

Artikel	Inhalt Liter	VE	Artikel-Nr	€uro per Stck
Mischlack für Holzpaste	1	1	301272	34,72



### Resto Kitt

- Spachtelmasse für Holz zum Kitten und Poren füllen
- Ist umweltfreundlich, lösungsmittelfrei, feinkörnig, schnell trocknend, untereinander mischbar, wasser- und spirituslöslich, modellierfähig und beizbar

Artikel	Farbe	Inhalt g	VE	Artikel-Nr	€uro per Stck
Resto Kitt	schwarz	200	1	365074	9,86



### 2K-Füllmasse

- Für Holz, Kunststoff, Metall und Stein für den Innen- und Außenbereich
- Die 2K-Füllmasse wird mit ca. 2 % Härter gut vermischt
- Verarbeitungszeit 8-15 Minuten, je nach Raumtemperatur

Artikel	Farbe	Inhalt g	VE	Artikel-Nr	€uro per Stck
2K-Füllmasse inkl. Härter	schwarz	1000	1	365280	64,64
2K-Füllmasse inkl. Härter	ast-eiche	1000	1	365278	64,64
2K-Füllmasse inkl. Härter	eiche	1000	1	365274	64,64
2K-Füllmasse inkl. Härter	eiche mittel	1000	1	365276	64,64
2K-Füllmasse inkl. Härter	fichte	1000	1	365272	64,64
Härter		30	1	365281	7,44

**kf-Beize**

- Gebrauchsfertige, farbstoffhaltige Beize auf Wasserbasis mit guter Tiefenwirkung
- Für alle gängigen Hart- und Weichhölzer im Innenbereich wie z. B. Buche, Eiche, Esche, Fichte oder Limba



Artikel	Farbe	Farbnr.	Inhalt Liter	VE	Artikel-Nr	€uro per Stck
kf-Beize	farblos	2200	1	1	301524	23,86
kf-Beize	eiche hell	2201	1	1	301525	23,86
kf-Beize	kirschbaum hell	2202	1	1	301527	23,86
kf-Beize	goldteak	2206	1	1	301528	23,86
kf-Beize	nussbaum mittel	2208	1	1	301529	23,86
kf-Beize	orange-braun	2209	1	1	301530	23,86
kf-Beize	eiche mittel	2210	1	1	301531	23,86
kf-Beize	eiche dunkel	2211	1	1	301532	23,86
kf-Beize	nussbaum hell	2212	1	1	301533	23,86
kf-Beize	mahagoni	2213	1	1	301534	23,86
kf-Beize	teak dunkel	2216	1	1	301535	23,86
kf-Beize	nussbaum braun	2217	1	1	301536	23,86
kf-Beize	nussbaum dunkel	2219	1	1	301538	23,86
kf-Beize	schwarz	2222	1	1	301539	23,86
kf-Beize	kirschbaum	2251	1	1	301540	23,86
kf-Beize	satin-nuss	2252	1	1	301541	23,86
kf-Beize	birnbaum	2253	1	1	301542	23,86
kf-Beize	haselnuss	2254	1	1	301543	23,86
kf-Beize	rauchgrau	2255	1	1	301544	23,86
kf-Beize	graubrünlich	2256	1	1	301545	23,86
kf-Beize	dunkelgrau	2257	1	1	301546	23,86
kf-Beize	mittelgrau	2258	1	1	301547	23,86
kf-Beize	kirschbaum	225391	1	1	301548	23,86
kf-Beize	kirschbaum	225392	1	1	301549	23,86
kf-Beize	kirschbaum	225393	1	1	301550	23,86
kf-Beize	kirschbaum	225394	1	1	301551	23,86
kf-Beize	kirschbaum	225395	1	1	301552	23,86

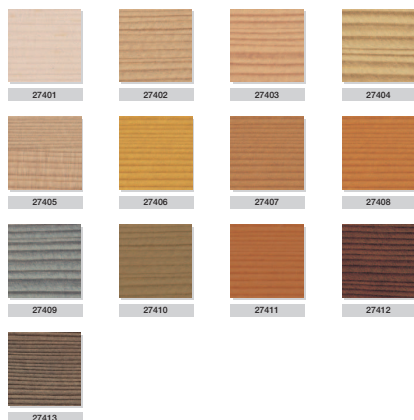

**Nadelholzbeize**

- Gebrauchsfertige, wässrige, lichtechte 1K-Beize, die auf Nadelhölzern einen ausgeprägten, positiven Beizeffekt ergibt
- Gegenüber den meisten Positivbeizen ist ein Abbürsten von Beizrückständen nicht erforderlich

Artikel	Farbnr.	Inhalt Liter	VE	Artikel-Nr	€uro per Stck
Nadelholzbeize	27401	1	1	301572	26,86
Nadelholzbeize	27402	1	1	301573	26,86
Nadelholzbeize	27403	1	1	301574	26,86
Nadelholzbeize	27404	1	1	301575	26,86
Nadelholzbeize	27405	1	1	301576	26,86
Nadelholzbeize	27406	1	1	301577	26,86
Nadelholzbeize	27407	1	1	301578	26,86
Nadelholzbeize	27408	1	1	301579	26,86
Nadelholzbeize	27409	1	1	301580	26,86
Nadelholzbeize	27410	1	1	301581	26,86
Nadelholzbeize	27411	1	1	301582	26,86
Nadelholzbeize	27412	1	1	301583	26,86
Nadelholzbeize	27413	1	1	301584	26,86



### UHB Universal-Holzbeize

- Gebrauchsfertige, wässrige, lichtechte, lagerstabile Pigmentbeize auf Acrylatbasis mit intensiver Porenbeizung

Artikel	Farbnr.	Inhalt Liter	VE	Artikel-Nr	€uro per Stck
UHB-Beize	2520	1	1	301553	27,88
UHB-Beize	2522	1	1	301554	27,88
UHB-Beize	2523	1	1	301555	27,88
UHB-Beize	2524	1	1	301556	27,88
UHB-Beize	2525	1	1	301557	27,88
UHB-Beize	2526	1	1	301558	27,88
UHB-Beize	2527	1	1	301559	27,88
UHB-Beize	2528	1	1	301560	27,88
UHB-Beize	2529	1	1	301561	27,88
UHB-Beize	2530	1	1	301562	27,88
UHB-Beize	2531	1	1	301563	27,88
UHB-Beize	2532	1	1	301564	27,88
UHB-Beize	2534	1	1	301565	27,88
UHB-Beize	2535	1	1	301566	27,88
UHB-Beize	2536	1	1	301567	27,88
UHB-Beize	2537	1	1	301568	27,88
UHB-Beize	2538	1	1	301569	27,88
UHB-Beize	2585	1	1	301570	27,88

### Rustikalbeize

- Schnelltrocknende, lichtechte, gebrauchsfertige, nicht aufrauhende Beize auf Basis aromatenfreier, organischer Lösemittel sowie feinsten, lichtechter Pigmente und Farbstoffe
- Da durch die Beizung die Porenstruktur des Holzes deutlich dunkler hervorgehoben wird, eignet sich die Rustikalbeize insbesondere für grobporige Hölzer wie Eiche, Esche, Mahagoni oder Nussbaum

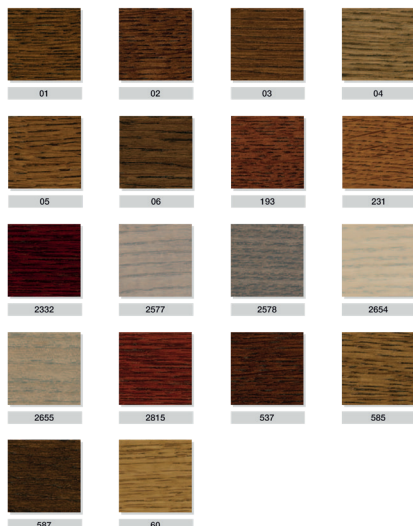

Artikel	Farbe	Farbnr.	Inhalt Liter	VE	Artikel-Nr	€uro per Stck
Rustikalbeize		01	1	1	301361	36,36
Rustikalbeize		03	1	1	301493	36,36
Rustikalbeize		03	1	1	301494	36,36
Rustikalbeize		04	1	1	301495	36,36
Rustikalbeize		05	1	1	301496	36,36
Rustikalbeize		06	1	1	301497	36,36
Rustikalbeize	farblos	08	1	1	301498	36,36
Rustikalbeize		60	1	1	301499	36,36
Rustikalbeize		193	1	1	301500	36,36
Rustikalbeize		231	1	1	301501	36,36
Rustikalbeize		537	1	1	301502	36,36
Rustikalbeize		585	1	1	301503	36,36
Rustikalbeize		587	1	1	301504	36,36
Rustikalbeize	tiefschwarz	2327	1	1	301505	36,36
Rustikalbeize	maron	2332	1	1	301506	36,36
Rustikalbeize		2577	1	1	301507	36,36
Rustikalbeize		2578	1	1	301508	36,36
Rustikalbeize		2654	1	1	301509	36,36
Rustikalbeize		2655	1	1	301510	36,36
Rustikalbeize	mahagoni	2815	1	1	301511	36,36
Rustikalbeize	weiß	2948	1	1	301512	36,36



### Asuso NL Hartöl

NL Hartöl dringt hervorragend ein und bewirkt elastisch, harte, strapazierfähige Oberflächen. Es veredelt und schützt beanspruchte Flächen aus Holz, Stein und Kork und ist auch gut geeignet für Fußböden, Arbeits- und andere Gebrauchsflächen (auch außen - bei denen Wasser frei abfließen kann). Harzlöser lösen und verteilen austretende Harze in der gleichmäßig glatten, harten Oberfläche. Damit wird ein vorheriges Entharzen gespart.

Artikel	Inhalt Liter	VE	EDV Nr	€uro per Stck
Hartöl	0,75	1	301629	32,56
Hartöl	3,0	1	301630	113,28
Hartöl	25	1	301631	865,74



### Asuso NL Hartölwachs

Kombiniert die guten Eigenschaften von pflanzlichem Hartöl mit den Qualitäten natürlicher Wachse. Es veredelt und schützt beanspruchte Flächen aus Holz, Stein und Kork, gut geeignet für Fußböden, Arbeits- und andere Gebrauchsflächen. Die feine Wachsschicht macht die Oberfläche besonders pflegeleicht. Harzlöser lösen und verteilen störende Harze in der gleichmäßig glatten Oberfläche. Damit wird ein vorheriges Entharzen erspart. Die beschichteten Flächen sind nach ca. 24 Stunden belastbar.

Artikel	Farbe	Inhalt Liter	VE	EDV Nr	€uro per Stck
Hartölwachs	seidenglänzend	0,75	1	301633	35,58
Hartölwachs	seidenglänzend	3,0	1	301634	124,98



### Asuso NL Hartöl High Solid

Tiefeindringendes, biozidfreies Naturöl aus pflanzlichen Ölen und Carnaubawachs in Isoparaffin. Schützt die Oberfläche gegen Schmutz und hinterlässt eine offenporige Oberfläche. Die Oberfläche ist antistatisch und daher für Stauballergiker geeignet. Erfolgreich geprüft nach DIN 53160 (speichel- und schweißecht) und EN 71 - 3 (spielzeuggeeignet) Die allgemeine bauaufsichtliche Zulassungsnummer: Z- 157.10-52

Artikel	Inhalt Liter	VE	EDV Nr	€uro per Stck
NL Hartöl High Solid	0,75	1	301718	44,72
NL Hartöl High Solid	5,0	1	301776	217,84



### Asuso Oliwax Spezialöl

Oliwax Spezialöl dringt hervorragend ein und bewirkt elastisch, harte, strapazierfähige Oberflächen. Natürliche Oberflächenbehandlung und Farbgebung von unbehandelten und gelaugten Hölzern wie Parkett, Kork, Treppen, Wände, Möbel und anderen Hölzern im Innenbereich. Fußböden für normale und stärkere Beanspruchung.

Artikel	Inhalt Liter	VE	EDV Nr	€uro per Stck
Oliwax Spezialöl	5,0	1	301648	207,88
Oliwax Spezialöl	0,75	1	301649	43,92



### Asuso Holzimprägnieröl

Kombiniert die guten Eigenschaften von pflanzlichem Hartöl mit den Qualitäten natürlicher Wachse. Es veredelt und schützt beanspruchte Flächen aus Holz, Stein und Kork. Gut geeignet für Fußböden, Arbeits- und andere Gebrauchsflächen. Die feine Wachsschicht macht die Oberfläche besonders pflegeleicht. Harzlöser lösen und verteilen störende Harze in der gleichmäßig glatten Oberfläche. Damit wird ein vorheriges Entharzen erspart. Die beschichteten Flächen sind nach ca. 24 Stunden belastbar.

Artikel	Inhalt Liter	VE	EDV Nr	€uro per Stck
Holzimprägnieröl	3,0	1	301646	46,34
Holzimprägnieröl	5,0	1	301647	68,14



### Mischbechersystem

- Effektives Mischvolumen:  
Mittel ca. 1000 ml  
Groß ca. 2000 ml



Inhalt	Modell	VE	Artikel-Nr	€uro per Stck
240 Einlagen + 1 Außenbehälter	Mittel	1	313219	182,86
100 Einlagen + 1 Außenbehälter	Mittel	1	313275	93,16
100 Einlagen + 1 Außenbehälter	Groß	1	313280	138,82
25 Einlagen + 1 Außenbehälter	Mittel	1	313800	45,10
25 Einlagen + 1 Außenbehälter	Groß	1	313801	68,30

### Außenbehälter

Artikel	Modell	VE	Artikel-Nr	€uro per Stck
Außenbehälter	Mittel	1	313790	13,74
Außenbehälter	Groß	1	313796	20,90

### Deckel



Artikel	Modell	VE	Artikel-Nr	€uro per Stck
Deckel (50 Stück)	Mittel	1	313797	44,90
Deckel (50 Stück)	Groß	1	313799	46,80

### SPA-System EasyLine Mix

bestehend aus:

60 Becher + Deckel mit Flip-Flop Verschluss inkl. Verschlusskappe



Artikel	Spritzvolumen ml	Modell	VE	Artikel-Nr	€uro per Stck
Bechersystem	500	Mittel	1	338546	174,48
Bechersystem	800	Groß	1	338547	218,06

### SPA-System Easy Line

bestehend aus:

60 Becher + Deckel mit Flip-Flop Verschluss inkl. Verschlusskappe



Artikel	Spritzvolumen ml	VE	Artikel-Nr	€uro per Stck
Bechersystem	550	1	313784	171,46

### Siebeinsätze SPA-System Easy Line

bestehend aus:

60 Siebeinsätze + Einfüllhilfe



Artikel	VE	Artikel-Nr	€uro per Stck
Maschenweite 125µ (grün)	1	313329	68,50
Maschenweite 195 µ (blau)	1	313782	68,50

### Schraubadapter SPA-System Easy Line



Artikel	Gewinde	Gewindeansicht Pistole	VE	Artikel-Nr	€uro per Stck
Adapter 68002	M16 x 1,5	außen	1	313802	62,42
Adapter 68003	M16 x 1,5	innen	1	313803	62,42
Adapter 68010	G3/8"	außen	1	313804	62,42
Adapter 68013	Bajonett		1	313805	62,42





## Holzreparatur PA-Koffer-Komplett-Set

Reparaturen von Astlöchern und Rissen sowie sonstigen Holzdefekten werden mit dem ASTFÜLLER -Holzreparaturkonzept in nur wenigen Sekunden erledigt.

Die saubere und einfach anzuwendende Reparaturmasse basiert auf dem flexiblen Material POLYAMID, die mit der Holzoberfläche eine optimale Verklebung eingeht. Der große Vorteil dabei ist, dass die mit ASTFÜLLER reparierten Stellen elastisch bleiben und die Quell- und Schwindbewegungen des Holzes mitmachen.

Somit sind Risse und ein Herausfallen oder Bröckeln der ASTFÜLLER-Reparaturmasse ausgeschlossen.

Die Reparaturmasse ist völlig ungiftig und unbedenklich für Inneneinrichtungen anzuwenden. ASTFÜLLER ist auch für den Außenbereich einsetzbar. Etwa bei Terrassendielen, Balkongeländer oder auch Fassadenelementen und Fenstern. Das Material ist bearbeitbar wie Holz.

### Komplettset im Holz-Koffer bestehend aus:

- 1 x HOLZREPARATUR HRA 220 Heissklebepistole mit Thermostat (120-230°C)
- 1 x Kühlleisen mit Griff 180x70 mm
- 1 x Kühlleisen 45x45x20 mm
- 1 x Handhobel mit orig. Leitz-Hobelmesser 50 mm
- 1 x Farbkarte aus ECHTHOLZ
- 1 x Astfüller-Sticksaver für Material sparen den Farbwechsel
- 1 x Silikon-Unterlagsmatte
- 1 x Aufbewahrungsdose
- 1 x PA Astfüller - Farbmix-Set 15 Sticks à 25 cm im wiederverschließbaren Alu-Beutel

Farbton	VE	Artikel-Nr	€uro per Set
PA-Koffer Komplett-Set	1	381912	589,56

## PA Astfüller

- 10 Sticks à 25cm im wiederverschließbaren Alupack (Sortenrein)
- 12 Sticks à 25cm im wiederverschließbaren Alupack (Mix)
- Für den Innen- und Außenbereich geeignet
- Punktgenaue Anwendung
- Härtet in Sekunden aus und bleibt dauerelastisch
- Ideal auch für größere Reparaturstellen und Kantenschäden
- Wasserfest



Farbton	VE	Artikel-Nr	€uro per Set
Walnuss	1	381927	43,08
schwarz	1	381978	43,08
Kiefer	1	381979	43,08
Esche	1	382034	43,08
grau	1	382206	43,08
gelb	1	383009	43,08
Mahagoni	1	383368	43,08
Eiche	1	383369	43,08
transparent	1	383370	43,08
beige/Kiefer hell	1	383371	43,08
Lärche	1	383372	43,08
Wenge	1	383373	43,08
Buche	1	383374	43,08
weiß	1	383375	43,08
Mix 2 x schwarz, 2 x Wenge 2 x Esche 2 x Kiefer 2 x Eiche, 2 x transparent	1	383376	45,38



## Weichwachs C12 Hartwachs C13

• Der farbige Füllstoff für die schnelle Korrektur kleiner Schäden



Farbton	Farbton Nr	Inhalt	VE	Weichwachs Artikel-Nr	€uro per Pack	Hartwachs Artikel-Nr	€uro per Pack
Transparent hell	010	2 Stck	1	380630	7,54	380682	10,30
Ahorn	015	2 Stck	1	380631	7,54	380683	10,30
Fichte, Tanne	020	2 Stck	1	380632	7,54	380684	10,30
Kiefer	040	2 Stck	1	380634	7,54	380685	10,30
Eiche farbig	048	2 Stck	1	380635	7,54	380686	10,30
Transparent dunkel, Birke	050	2 Stck	1	380636	7,54	-	
Buche gedämpft	060	2 Stck	1	380637	7,54	380687	10,30
Buche mittel, Erle mittel	075	2 Stck	1	380639	7,54	-	
Lärche	080	2 Stck	1	380640	7,54	-	
Erle hell, Rüster hell	090	2 Stck	1	380641	7,54	380688	10,30
Erle, Rüster dunkel	100	2 Stck	1	380642	7,54	-	
Eiche hell, P40	110	2 Stck	1	380643	7,54	380689	10,30
Eiche rustikal, P45	120	2 Stck	1	380644	7,54	-	
Eiche antik, P43						380690	10,30
Eiche dunkel, P46	140	2 Stck	1	380646	7,54	-	
Eiche rustikal	150	2 Stck	1	380647	7,54	-	
Teak	160	2 Stck	1	380648	7,54	-	
Nussbaum natur, P21	170	2 Stck	1	380649	7,54	380691	10,30
Nussbaum hell, P10	180	2 Stck	1	380650	7,54	-	
Nussbaum mittel, P35	190	2 Stck	1	380651	7,54	380692	10,30
Nussbaum dunkel, P11	200	2 Stck	1	380652	7,54	380693	10,30
Kirschbaum gelblich	210	2 Stck	1	380653	7,54	380694	10,30
Kirschbaum hell, P3	220	2 Stck	1	380654	7,54	380695	10,30
Kirschbaum mittel	225	2 Stck	1	380655	7,54	-	
Kirschbaum rötlich	227	2 Stck	1	380656	7,54	380696	10,30
Birnbaum hell	241	2 Stck	1	380658	7,54	380698	10,30
Birnbaum mittel	250	2 Stck	1	380659	7,54	380699	10,30
Birnbaum dunkel, Macorè	258	2 Stck	1	380660	7,54	380700	10,30
Macorè hell	260	2 Stck	1	380661	7,54	-	
Macorè dunkel	270	2 Stck	1	380662	7,54	-	
Mahagoni farbig	300	2 Stck	1	380663	7,54	380702	10,30
Mahagoni mittelbraun, P36	320	2 Stck	1	380664	7,54	-	
Mahagoni rötlich, Palisander	330	2 Stck	1	380665	7,54	380703	10,30
Mahagoni dunkel, P33	350	2 Stck	1	380666	7,54	380704	10,30
Mahagoni dunkel violett	351	2 Stck	1	380667	7,54	-	
RAL 9003, Signalweiß	910	2 Stck	1	380677	7,54	-	
RAL 9005, Schwarz	950	2 Stck	1	380681	7,54	380709	10,30
RAL 9006, Weißaluminium	951	2 Stck	1	380645	7,54	-	
RAL 9010, Reinweiß	920	2 Stck	1	380678	7,54	380707	10,30
RAL 9016, Verkehrsweiß	930	2 Stck	1	380679	7,54	380708	10,30



### Weichwachs-Sortiment C12

• Der farbige Füllstoff für die schnelle Korrektur kleiner Schäden



Artikel	Farben	Inhalt Stck	VE	Artikel-Nr	€uro per Pack
Sortiment 1	Ahorn, Fichte, Tanne, Kiefer, 010,015,020,040,048	5	1	380540	18,86
Sortiment 2	Birke, Buche, Erle, Rüster 051,058,060,075,090	5	1	380541	18,86
Sortiment 3	Eiche 110,120,130,140,150	5	1	380542	18,86
Sortiment 4	Nussbaum, Teak, 160,170,180,190,200	5	1	380543	18,86
Sortiment 5	Kirschbaum 210,220,225,227,230	5	1	380544	18,86
Sortiment 6	Birnbaum, Macorè 241,250,258,260,270	5	1	380560	18,86
Sortiment 7	Mahagoni, Palisander 300,320,330,350,351	5	1	380561	18,86
Sortiment 8	weiß bis schwarz 920,960,965,966,950	5	1	380545	18,86
Sortiment 9	RAL-Töne, weiß 905,900,910,920,930	5	1	380546	18,86
Sortiment 20	18 Holztöne, weiß, schwarz 010,015,020,048,060,090,110,130,170,190,220,227,230,241,258,300,330,350,920,950	20	1	380562	67,76

### Hartwachs-Sortiment C13

• Der farbige Füllstoff für die schnelle Korrektur kleiner Schäden



Artikel	Farben	Inhalt Stck	VE	Artikel-Nr	€uro per Pack
Sortiment 1	Ahorn, Fichte, Tanne, Kiefer, 010,015,020,040,048	5	1	380548	25,70
Sortiment 2	Eiche, Nussbaum 1130,130,170,190,200	5	1	380549	25,70
Sortiment 3	Kirschbaum, Birnbaum 220,227,230,241,258	5	1	380550	25,70
Sortiment 4	Buche, Erle, Rüster, Mahagoni, 058,060,090,300,350	5	1	380565	25,70
Sortiment 5	RAL-Töne, weiß, schwarz 920,710,921,930,950	5	1	380551	25,70
Sortiment 20 Holztöne	18 Holztöne, weiß, schwarz 010,015,020,048,060,090,110,130,170,190,220,227,230,241,258,300,330,350,920,950	20	1	380566	92,00
Sortiment 22 RAL-Töne bunt	RAL 1017,1028,3000,3004,3012,3014,3015,3020,4002,4004,4005,4007,5002,5003,5012,5014,6005,6017,6019,6027	20	1	380567	126,66



### Fixierlack C31

- Der ansatzlose Schutz nach dem Befüllen und nach der Retuschierarbeit
- Farblos, lichtecht, mit Verlaufsadditiv



Artikel	Gebinde	Inhalt ml	VE	Artikel-Nr	€uro per Stck
Ansatzlos Glanz	Dose	400	1	380582	25,90
Ansatzlos Seidenglanz	Dose	400	1	380583	25,90
Ansatzlos Seidenmatt	Dose	400	1	380584	25,90
Ansatzlos Matt	Dose	400	1	380585	25,90

### Intensiv-Kunststoff-Reiniger C52

- Die wirkungsvolle Spezialreinigung für Kunststoffplatten und Folien
- Entfernt Fettrückstände, Reste von Klebstreifen und sonstige Verschmutzungen mühelos



Artikel	Gebinde	Inhalt ml	VE	Artikel-Nr	€uro per Stck
Reiniger C52	Dose	1000	1	380596	17,32

### Hartwachsschmelzer C41

- Zum Schmelzen, Mischen und Einbringen von Hartwachs



Artikel	VE	Artikel-Nr	€uro per Stck
Hartwachsschmelzer C41	1	380558	135,82

### Spatel und Klingen



Artikel	VE	Artikel-Nr	€uro per Stck
Weichwachsspatel C40	1	380556	5,60
Lack-Zieh Klinge C44	1	380600	21,54

**FORMAT****Multi-Spezialreiniger****für PVC, Aluminium, Edelstahl und lackierte Oberflächen**

- Reinigt Metall, Kunststoff, lackiertes und gewachstes Holz
- Entfernt restlos frischen PU-Schaum, ohne Oberflächen anzulösen
- Beseitigt Schmutz, Flecken und Klebstoffreste von Schutzfolien
- Für Möbel und eingebaute Tür- und Fensterelemente

Verarbeitung:

Multi-Spezialreiniger mit einem trockenen, nicht flusenden Tuch aus Zellstoff oder Baumwolle auf die Oberfläche auftragen. Nach der Reinigung mit klarem Wasser nachspülen und mit einem Tuch trockenreiben.

Vor Nutzung an eloxierten, pulverbeschichteten oder lackierten Flächen eine Eignungsprüfung auf Farbechtheit durchführen.



Artikel	Gebinde	Inhalt	VE	Artikel-Nr	€uro per Stck
Multi-Spezialreiniger	Sprühflasche	500 ml	4	304215	11,74
Multi-Spezialreiniger	Kanister	5 l	4	304148	57,20

**Industriezerstäuber**

Füllinhalt 1 Liter

**COLLI**

Artikel	Inhalt ml	VE	Artikel-Nr	€uro per Stck
Sprühflasche	1000	1	380260	9,48

**Universal Farblöser****CLOU**  
alles, was das Holz begehrt

Hochwirksamer, geruchloser, hautverträglicher Farblöser, Enthärter und Pinselpflege auf Basis einer Mikroemulsion. Universal-Farblöser ist frei von Lösemitteln, daher leicht biologisch abbaubar, kennzeichnungsfrei und umwelt-schonend. Mit integrierter Pinselpflege für geschmeidige und gepflegte Pinselhaare.

Artikel	Inhalt ml	VE	Artikel-Nr	€uro per Stck
Universal Farblöser	500	1	301622	16,62
Universal Farblöser	1000	1	301623	22,26

**Putztuchrolle Multiclean, 2-lagig****ZVG**

Der Standard in vielen Werkstätten: An der Wand montiert oder vom Bodenständer - die widerstandsfähigen Multiclean®-Tücher sind immer griffbereit, wenn es darum geht, Oberflächen gründlich zu säubern. Sie eignen sich in Industrie und Handwerk z.B. für die Maschinenwartung. Multiclean® plus ist hochvolumig und daher noch aufnahmefähiger.

Artikel	Größe Abriss cm	Abrisse	VE	Artikel-Nr	€uro per Rolle
Putztuchrolle	36 x 36	1000	1	445007	35,00

**Polytex Nasswisch-tuch**

- Das lösungsmittelbeständige Nasswisch-tuch
- Polypropylen, blau

Artikel	Größe cm	Inhalt per Pack	VE	Artikel-Nr	€uro per Pack
Nasswisch-tuch	40 x 42	35	1	445012	8,32





### Mini-Stretchfolie Abroller

rot/schwarz für Schmalrollen mit 38mm Kern

Artikel	VE	Artikel-Nr	€uro per Stck
Abroller	1	591464	19,80



### Mini-Stretchfolie transparent

einseitig haftend, aus Polyäthylen, Breite 100mm, Länge 150 mtr, 20 mμ, 38mm Kern

Artikel	VE	Artikel-Nr	€uro per Stck
Stretchfolie	1	591425	4,20



### Handabroller für Stretchfolie

Für Folienbreite 350 - 500mm, pulverbeschichtet, eingebaute Bandbremse, KernØ 38-76mm, 2 Kugellager.

Artikel	VE	Artikel-Nr	€uro per Stck
Handabroller	1	411576	108,90

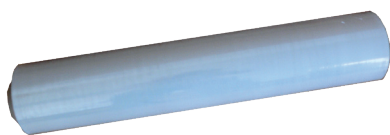

### Stretchfolie

Polyäthylen, 500mm, 17μ, Rolle mit ca. 300 Meter.

Artikel	VE	Artikel-Nr	€uro per Rolle
Stretchfolie	1	591415	15,80



### Owolen Abdeckvlies

- Vlies Baumwolle mit PE-Anti-Rutsch-Folie
- bietet Schutz und Sicherheit vor Verschmutzung durch Farben, Lacke und anderen Flüssigkeiten

Artikel	Breite mm	Länge mtr	VE	Artikel-Nr	€uro per Stck
Abdeckvlies	1000	50	1	648324	39,68



### Packdecke

- zum Abdecken von Möbel u. ä.
- ca. 300gr/m<sup>2</sup>
- Ränder eingefasst
- der Packpelz ist aus umweltfreundlichem Baumwoll-Vlies hergestellt
- im PE-Beutel

Artikel	Größe mm	VE	Artikel-Nr	€uro per Stck
Packdecke	1500x2000	1	410051	12,86

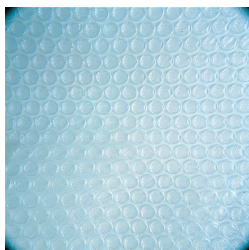

### Luftpolsterfolie

- transparent, 3-lagig, 80 mμ

Artikel	Breite mtr	Länge mtr	VE	Artikel-Nr	€uro per Stck
Folie	1,2	100	1	591449	118,00





## Allgemeine Hinweise

Mit dem Erscheinen von diesem Katalog verlieren alle vorhergehenden Kataloge ihre Gültigkeit. Alle genannten Preise sind freibleibend und verstehen sich jeweils zuzüglich der gesetzlichen Mehrwertsteuer. Wir müssen uns bei Veränderungen am Markt vorbehalten, die am Tage der Lieferung gültigen Preise zu berechnen. Ihre individuellen Einkaufspreise finden Sie unter [shop.markmiller.de](http://shop.markmiller.de). Die Gewährleistung oder Haftung bei Druckfehlern ist ausgeschlossen. Produktbeschreibungen sind als annähernd zu betrachten, Farbabweichungen sind drucktechnisch bedingt. Es gelten unsere Ihnen bekannten Geschäftsbedingungen ([www.markmiller.de](http://www.markmiller.de)).  
2021







**Bürozeiten:**  
**Montag - Freitag**  
**7<sup>00</sup> bis 17<sup>00</sup>**

**Ladenöffnungszeiten:**  
**Montag - Freitag**  
**7<sup>30</sup> bis 17<sup>00</sup>**  
**Samstag 8<sup>15</sup> bis 12<sup>00</sup>**

**Markmiller**  
PARTNER DER PROFIS

**Industriestrasse 24**  
**94469 Deggendorf**  
**[www.markmiller.de](http://www.markmiller.de)**