



Holzba- & Montagetechnik

Markmiller

Markmiller
PARTNER DER PROFIS

Holzba- & Montagetechnik

Unser Fachpersonal vom Innendienst ist von Montag - Freitag durchgehend von 7⁰⁰ bis 17⁰⁰ Uhr erreichbar

Ihre Ansprechpartner im Innendienst

Bau- & Möbelbeschläge
beschlaege@markmiller.de
Tel. (0991) 25011-155 Fax - 67

Holzbau & Befestigungstechnik
befestigungstechnik@markmiller.de
Tel. (0991) 25011-141 Fax - 167

Arbeitsschutz & Betriebseinrichtung
arbeitsschutz@markmiller.de
Tel. (0991) 25011-53 Fax - 69

Sicherheits- & Schließtechnik
sicherheitstechnik@markmiller.de
Tel. (0991) 25011-180 Fax - 855

Werkzeug und Maschinen
werkzeug@markmiller.de
Tel. (0991) 25011-150 Fax - 69

Stihl Center Forst- & Gartengeräte
Reparaturwerkstatt
werkstatt@markmiller.de
Tel. (0991) 25011-153 Fax - 79

Autoteile & Werkstatteinrichtung
autoteile@markmiller.de
Tel. (0991) 25011-130 Fax - 49

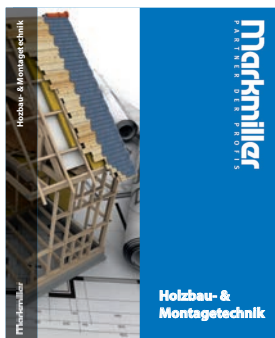

Zum Download



Ihre Ansprechpartner im Außendienst

Wolfgang Brandl
Mobil 0170/9132971
wolfgang.brandl@markmiller.de



Manfred Endl
Mobil 0170/9132973
manfred.endl@markmiller.de



Oliver Leipold
Mobil 0151/50300803
oliver.leipold@markmiller.de



Thomas Liebl
Mobil 0170/9132972
thomas.liebl@markmiller.de



Klaus Parteke
Mobil 0175/1944263
klaus.parteke@markmiller.de



Michael Wachler
Mobil 0171/1444318
michael.wachler@markmiller.de



Markus Zellner
Mobil 0171/7794324
markus.zellner@markmiller.de



Onlineshop

shop.markmiller.de – melden Sie sich gleich an und profitieren Sie von den Vorteilen unseres Bestell- und Abfragesystems.

Produktvielfalt

Wir sind Ihr Ansprechpartner für:

Bau- & Möbelbeschläge

Sicherheits- & Schließtechnik

Holzbau & Befestigungstechnik

Werkzeug & Maschinen

Arbeitsschutz & Betriebseinrichtung

Autoteile & Werkstattausrüstung

Stihl Forst- & Gartengeräte

Außendienst

Unsere Außendienstmitarbeiter nehmen Ihre Wünsche und Anforderungen auf, besprechen mögliche Alternativen und erstellen Ihnen ein individuelles Angebot. Unser Ziel ist es, Ihnen den bestmöglichen Service aus einer Hand anzubieten. Kundennähe - wir leben sie.

Lieferservice

Zuverlässige und kundenorientierte Lieferung hat bei uns höchsten Stellenwert. Profitieren Sie von unserem täglichen Lieferservice mit eigenem Fuhrpark.

Ladengeschäft

Besuchen Sie unser Ladengeschäft – hier können Sie sich auf einer Fläche von über 1000 qm² von unserer Produktvielfalt überzeugen und fachmännisch beraten lassen.

Kapitelverzeichnis

**Schrauben,
DIN- & Normteile,
Drahtstifte** 10 - 49

**Dübel- &
Befestigungstechnik** 52 - 65

**Holzverbinder,
Pfostenträger,
Torbeschläge** 68 - 104

**Dach- &
Fassadentechnik** 106 - 115

**Fenster- &
Bauabdichtungssysteme** 118 - 132

**Chemisch-Technische Produkte,
Verarbeitungsgeräte,
Kunststoff Montageprodukte** 134 - 174

**Fensterbänke,
Regenschutzschienen,
Profile,
Rollladenzubehör** 176 - 196

**Terrassen- &
Balkonbau** 198 - 208

**Handwerkzeug &
Verbrauchsmaterial** 210 - 307

**Baustellenbedarf &
Betriebsausstattung** 310 - 358

**Autozubehör
Autochemie
Fahrzeugpflege
Ladungssicherung
Werkstattzubehör** 360 - 376

Artikel	Seite	Artikel	Seite
1K Pistolenschaum	134,135	Bit-Ratsche	217
2K Montageschaum	136	Bitumen Dachkleber	137
3M Abdeckband	173	Bitumensprühprimer ME902	126,128
A		Blaspistole	353
Abdeckfolie	337	Blechschraube DIN 7981/7983	34,35
Abdecknetz für Anhänger	372	Bleimesser	253
Abdeckvlies	335	Blindnieten	263-265
Abdichtungsbeschichtung Fensteranschlussfugen	141	Blindnietgarnitur Junior Nietbox NTX PolyGrip®	267
Abdeckklebeband	337	Blindniet-Kombisetzgerät	266
Abfallentsorgung	334	Blindnietmutter	263,265
Abrollprofil mit Selbstklebung	196	Blindnietmuttern-Box inkl. GBM 10/ M4-M6	267
Absaug- und Gebläseschlauch	346	Blindnietmuttern-Handgerät GBM 10	266
Absperrband	339	Blindnietmuttern-Setzgerät GBM 40-R	266,267
Abstandhalter Terrassendielen	208	Bodenausgleichsschraube rund	50
Abstands- & Distanzschraube	27	Bodenhülsen	86
Absturzsicherungs-Lasche	129	Bodenlegerkelle	258
Abziehlatte	243	Bodenschwelle	190,191
Abziehstein	258	Bohrer SDS	293-296
Acryl	138,141	Bohrschrauben	32,33
Adapterprofil inkl. aufgeklipster Rolladenführung	195	Bolzenanker	58-60
AdBlue®	361	Bolzenriegel	101
Akku-Kartuschenpistole	147, 148	Bolzenschneider	231,232
Allround Kleb- und Dichtstoff	143	Bolzen-Stangenriegel	101
Allround-Primer	121	Brechstange	237
Allwetterfolie	127	Breitspachtel	254
Allzweckroller	319	Bremsenreiniger	366
Allzweckschere Multifunktionsband	131	Brunnenschaum	135
Altbau-Dichtsystem	122	Bügelsäge	225
Alu Spezialreiniger	174	Bügelsägeblatt	225
Alu U-Profil blank	192	Bulldog Holzverbinder feuerverzinkt	85
Aluminium-Spray	163	Butyl- & Bitumenprimer	126,128
Alurohrpresse	144	Butylband Vlies	127
Alu-Winkel blank	192	C	
Andruckroller	126, 131, 132,269	Coilnägel Drahtgebunden	29
Ankerstange	64,65	Construct PUR-Express	155
Anputzdichtleisten	132	CSA Schrauben	81
Anreißgerät Alpha Classic-Set	248	Cuttermesser	222,223
Antidröhnstreifen	186	Cuttermesserklingen	224
Anti-Rutsch-Matte	372	D	
Appel Ring-Keildübel	84	D4-Härter	150
Arbeitspodest	326	Dachleiter	115
Aspot Naturäste	97	Dachpappstifte	49
Astfüller	169	Dachrinnenschutz	111
Asuso Holzöle	168	Dachroste	115
Auffangwanne	370	Dämmplattenhalter	54
Aufziehglätte „Schweizer Form“	258	Dämmstoffdübel	54
Ausblasset / Ausblasset für LKW	350	Dämmstoffkleber	137
Auspresspistole für Doppelkartuschen	63	Dämmstoffmesser	223
Autobatterie	360	Dampfbremse	107
Automatik Schweiß-Schutzhelm	375	Decken- und Montage Stützen	240
Autoshampoo	362	Deckenbürste	260
B		Destilliertes Wasser	361
Balkenschuhe	69,77	Diamant Fliesenbohrer SK	292
Balkenträger	68,79	Diamant-Schleifteller	305
Balkenwinkel	92	Diamant-Schleiftopf	305
Balkenzug	82	Diamant-Trennscheibe	299,305-307
Balkon- & Geländerstütze	89	Dicht- & Montagekleber	143
Balkonbau	198-208	Dielenschrauben	18
Balkonbrettflügelbohrschraube	17	Diesel Fließ-Plus	364
Bandmaß	245	Distanzhülse PVC	50
Batterien	373	Doppel-Maulschlüssel-Satz	221
Bauabdichtung kaltselbstklebend	121	Doppel-Ringschlüssel-Satz	221
Baueimer & Baueimer Kranbar	343	Doppel-Schlagschnurgerät	248
Bauklammer	86	Doppeltorüberwurf	98
Bauschraube DIN 601 (ISO4016)	37	Dosierpistole	144
Bauspaten	341	Drahtstifte	49
Bautenschutzmatte	203	Draht-Überfallen	95
Beschlägespray	163	Drechslerbeitel-Satz	241
Beschlagschrauben	18	Drehmomentschlüssel	355
Betonbohrer	296	Druckluftfilter	351
Betonwinkel	76	Druckluftnagler	29,236
BIG BAG Flexibler Einwegschüttgutbehälter	334	Druckluftöler	351
Bit-Adapter	218	Druckluftpresse	145
Biteinsätze	216,217,219,220	Druckluft-Schlagschrauber	355
Bithalter	218	Druckluftschlauch	354
Bit-Handhalter 1/4“	212	Druckluft-Schlauchaufroller	354

Artikel	Seite	Artikel	Seite
Druckluft-Schlauchtrommel	354	Flügeltürenschränk	317
Druckluftverteiler	348	Flugrostentferner	362
Druckpumpzerstäuber	374	Flüssigmetall	164
Druckregler	351	Folien- und Anschlusskleber Dampfsperren	108
Dünnblechschraube mit Dichtscheibe	31	Forstnerbohrer	291
E		Forstnerbohrer-Satz	291
Eckrohrzange S-Maul	234	Fräser-Satz, HW	288
Edelstahl-Pflegespray / Edelstahl-Schutzspray	163	Frässtift-Satz, HM	274
Edelstahl-Rundrohr	192	Fugenboy 4-tlg.	144,158
Eimer	343	Fugendichtband	118,125
Eindrehbodenhülse	86	Fugenfüller	153
Einhandzwinde	239	Fugenspachtel	254
Einlass Kistengriffe	95	Furnierleim	151,152,156
Einschlaganker	60	G	
Einschlagbodenhülse	86	Gabelhubwagen	322
Einschlagmutter	46	Gasbetondübel	55
Eiskratzer	365	Gehrungsschere	132, 234
Elektronik-Schraubendreher-Satz	214	Geka Holzverbinder verzinkt	85
Elektronik-Winkelmesser	246	Gerätestiel	340
Emaillackpinsel	259	Gerüstbauerschlüssel mit Ratschenfunktion	219
Endlos-Hebeband	322	Gerüstverankerung	61
Entrosterspachtel	254	Gewebeklebeband	338
EPDM Folie	120	Gewebeplane	337
EPDM Spezialkleber	120	Gewindedichtung	164
Ersatzsilikonspitze	145	Gewindeschlauchanschluss	348
Expansionskleber	154	Gewindestange DIN 976	44
F		Gipserbeil	227
Fallrohr-Provisorium	112	Gipserspachtel	257
Faltarbeitsbock	317	Gipskartondübel	55
Falthandtücher	369	Glasdickenmesser	253
Farblöser	174	Glasklotz Kunststoff	193
Farbpulver	249	Glasleistenschrauben	18
Farbroller	261, 262	Glasreiniger	363
Farbwalze	262	Glasschneider	253
Farbwanne	262	Glättkelle	257
Fassadenbahn	107	Glättmittel	158
Fassadenbauschraube	30	Großraumbesen	340
Fassadenbohrschraube mit Dichtscheibe	31	Gummihammer	230
Fassaden-Dichtstoff	141	Gummimatten	371
Fassadenschrauben	17,18	H	
Fassaden-Tape	108	Haarbesen	340
Fäustel	228	Haft-Stützteller	302
Felgenreiniger	362	Hahnstück	345
Fenster- und Montageschaum	134	Hammertacker	236
Fensterbank Standard	177, 178, 184	Handabroller für Stretchfolie	335
Fensterbank-Abschluss A400	180,181,184	Handabroller Klebeband	338
Fensterbank-Gleitabschluss A900G	179, 184	Handfeger	341
Fensterbank Gehrungsverbinder	183	Handhobel RALI	225
Fensterbank Stossverbinder	182	Handleuchte LED	316
Fensterbankdichtung	186	Handnietzange	266
Fensterbankschrauben mit Polyscheibe	186	Handsäge	225
Fensterfolie	119,126,127	Handschleifer	255
Fenster-Folienkleber Öko	128	Handseife	369
Fenstermontage-Kleber SP351(Spritzklotz)	123,128	Handstichsäge	255
Fensterrahmenschraube	26	Handtacker	235,236
Fensterschiene FS 24/49D	189	Handwaschpaste	369
Fertigmörtelmulde Kranbar	343	Hartmetall-Frässtifte-Satz	274
Fettpresse	368	Hartwachs	170,171
Feuchtreinigungstücher	369	Hartwachsschmelzer	172
Feuerlöscher ABC	374	Harzlöser	165
Filterdruckregler	351	HE-Anker	78
First- und Gratrolle aus Alu/Mlies	112	Hebeeisen	237
Firstendscheibe	113	Hebeklemme PowerClamp II	83
Firstnagel	113	Hebeleisen	82
Firstziegelklammer	114	Hebelnietgerät	266
Fixierlack	172	Heftklammern	235,236
Flächenleim	151	Heißklebepistole	267
Flächenleim PU	155	Heißklebesticks	267
Flächenstreicher	260	Heißluftgebläse	268,269
Flachmeißel SDS-Max/Plus	297	Heizkörperpinsel	261
Flachmeißel-Satz mit Handschutz	230	Hitzeschutzdecke	376
Flachprofil mit Schaumstoffklebeband	196	Hochtemperatursilikon	142
Flachrundzange mit Schneide	232	Hohlbohrkrone SDS Plus	292
Fliesenkeile	258	Hohlraum-Metalldübel	56
Flügelabdeckprofil FA21	187	Holz-Abdeckkappe	97
Flügelmutter DIN 315	45	Holzbauschrauben Aufsparrendämmung	24

Artikel	Seite	Artikel	Seite
Holzbauschrauben	10-25	Kunststoffhammer	230
Holzbauschrauben CC	24	Kunststoff-Reiniger	172
Holzbauschrauben Senkkopf	20,22	Kupferstrukturband	112
Holzbauschrauben Tellerkopf	13,19,21	Kupplung / Verbindungsstück	345
Holzbauschrauben Vollgewindeschraube	24	L	
Holz kitt	167	Lackierpinsel	260
Holzlasur	166	Lackleim	153
Holzleim	150,155,156	Lackroller	262
Holzöle	168	Lackspray	367
Holzpaste wasserverdünnbar	167	Lack-Ziehklinge	167,172
Holzreparatur-Set	169	Ladegeräte	360
Holzrundstäbe Buche	96	Ladungssicherung	372
Holzschutzband	207	Lagersichtbox	324
Holzspiralbohrer HSS	287,288	Lamello Verbindungsplättchen	97
Holzverbinder	68-80	Langbänder	99
Holz wachs	166	Langschaftdübel	53
Hutmutter DIN 1587	45	Langzeitfett	368
HV-Mutter DIN EN 14399-4	40w	Latthammer	227
HVP-Verbinder	87	LED Strahler	315
HV-Scheibe DIN EN 14399-4	40	Leimer	157
HV-Schrauben 10.9 DIN EN 14399-4	40	Leimfaden	156
I		Leimspachtel	157
Industriezerstäuber	174	Leimspritzflasche	157
Injektions-Durchsteckankerhülse	65	Leimtankstelle	157
Injektions-Innengewindeanker	64	Leitern	327-333
Innenfensterbank Softline LD-40 Masterline	188	Linsenkopfschraube DIN 7985	43
Isolierband	173	Lochbleche	74
J		Lochblechstreifen	74
Japansägen	226	Lochsägen	283-285
Japan-Spachtel	254	Lochsäge für Rollladengurtführung	286
Justierklötze	162	Lochsägenhalter	284
K		Lochsägen-Satz	285
Kabelbinder	339	Lochsägen-Satz SANITÄR	284
Kabeltrommel	310,311	Lochsägen-Satz-HSSBi	284
Kammnägels CNA	81	Luftpolsterfolie	335
Kartuschenpresse	144	Lüftungswinkel Aluminium	110
Kegel- & Entgratsenker-Satz	274	Lüftungswinkel PVC	110
Kehldichtstreifen	111	M	
Kehrschaufel mit Holzgriff	341	Magazin-Bithalter	217
Kehrset 2-tlg.	341	Malerspachtel	254
Kellen	257	Markierspray	252
Kisten- & Treppenkarren	321	Mattenschneider	231
Kistenband	99	Maul-Ringratschenschlüssel-Satz	221
Kistenecken	95	Maurerhammer	227
Kistengriffe	95	Maurerschnur	250
Kistenkarre	321	Mehrzweckbohrer-Set	296
Kistenschlempe	98	Mehrzweckfett	368
Klappbügelwagen	319	Meisselfett	296
Klappdübel	56	Meissel-Satz	297
Klappwerkbank	317	Messbecher	361
Klebeband	338	Messkanne	361
Klebeband Dach-Fassade	109	Metallbohrer	272
Kleinöler	351	Metallnippel	196
Kleinstromverteiler	313	Metallspachtel	149
Klemmschlossgurt 481	323	Meterstab	247
Klotzhebel	253	MIG/ MAG Brenner	375
Knaggen	76	Mikrofasertücher	363
Kneifzange	232	Monierzange	231
Kofferraum-Sicherungsnetz	372	Montagefix	162
Kofferraum-Wannen	371	Montagehammer	228
Kombihammer	228	Montagekissen	130
Kombihobel	255	Montagekleber	142,143
Kombi-Maschinengewindebohrer-Bit	271	Montagemörtel	63
Kombizange	232	Mörtelkübel	343
Kopplungsschraube	31	Mörtelwanne	343
Kotflügelscheibe	47	Mülleimer-Beutel 60l	336
Kraftkleber Pattex Classic	149	Müllsack 120l	336
Kraftstoffkanister	370	Müllsackständer für 120l	336
Kreidepulver	249	Multicleaner	362
Kreuzgehänge	98	Multiconstruction-Bohrer	292
Kreuzhacke	341	Multifunktionsband	118,123-125
Kreuzhackenstiel	341	MULTI-MONTI®-Plus Anker	57
Kreuzschlitzschraubendreher Kraftform PZ/PH	211	Multispachtel	154
Kreuzschlitz-Schraubendreher	213	Multi-Spezialreiniger	174
Kugelhahn	350	Multitool	253
Kunststoffdübel	52,55,56		

Artikel	Seite	Artikel	Seite
N		Scheren	132-132,233-234
Nageldübel	54	Schimmelentferner	139
Nageleisen	237	Schlagschnurautomat	249
Nagelstreifen 20° Kunststoffgebunden	29	Schlangenbohrer	289,290
Natursteinsilikon	142	Schlauchbeuteldüse	145
O		Schlauchbeutelpistole	144
Ölbindemittel	367	Schlauchkupplung	344
P		Schlauchschellen	346
Packdecke	335	Schlauchtülle	348
Parkett & Laminat Fugenfüller	153	Schlauchverbinder/Doppelschlauchtülle	348
Parkett-Flächenkleber	151	Schleifiberscheibe	302
Passverbinder	79	Schleifgitter	304
PE-Nageldichtband	108	Schleifklotz flexibel	301
Perimeterkleber	137	Schleifmopteller gewölbt	299
Permanent Marker	250,252	Schleifpapier	303
Pfosten-Riegel Profile	193	Schleifschwamm	301
Pfostenträger	88,90,91	Schlitz-Schraubendreher	210, 213
Pinsel-Satz 6-teilig	259	Schlosserhammer	228
Plane transparent	337	Schloßschraube DIN 603	36
Plattenanker	203	Schloss-Türriegel	101
Plattenheber	258	Schlüsselmuffe	349
Plattenkarre	321	Schmelzklebgranulat	152
Plattenkloben	99	Schmiege	248
Pocket-Set	250	Schneebesens	365
Polytex Nasswischtuch	174	Schneestop	114
Power Tape	149, 338	Schneidspray	274
Profilanker	78	Schnellbauschrauben	28
Profilbohrschraube	208	Schnellschlauchstück	345
Pumpsprühflasche	374	Schonhammer	229,230
PUR-Leim	154	Schrägbodenregal	324
Putzband	338	Schraubendreher	210,211,212
Putzhalter	186	Schraubendreher Innensechskant	214
Putztuchrolle	366	Schraubendreher-Satz VDE	214
PVC Spezialreiniger	174	Schraubensicherung	164
PVC Warnmarkierungsband	339	Schraubhaken verzinkt	48
Q		Schraubstock	240
Querholzplättchen	97	Schraubzwinde	239
R		Schreinerhammer	228
Rahmendübel	53,54	Schreinerwinkel	248
Rampamuffe	46	Schruppscheiben	298
Rangierwagenheber	357	Schubkarre	320
Ratschen-Ringmaulschlüssel-Satz	221	Schutzgas-Schweißdraht	375
Reaktionspatrone Superbond	65	Schutzgitter	111
Reduziernippel	348	Schutzgitterstreifen Aluminium	110
Regenschutzschiene	189	Schutzkontakt-Gummikupplung	312
Reibbrett	256	Schutzkontakt-Gummistecker	312
Reifenfüller	355	Schweißbrenner	375
Reinigungstücher	131	Schweißspray	375
Riffel-Dübel Buche	96	Schweißstäbe WIG	376
Ring-Maulschlüssel-Satz	221	Sechskant-Holzschraube DIN 571	25
Ringmutter DIN 582	46	Sechskantmutter DIN 934	45
Ringpinsel	259	Sechskantschraube DIN 931 / DIN 933	38,39
Ringschrauben verzinkt	48	Sechskant-Schutzkappe PVC	50
Rinnenträger-Abbiegezange	234	Seifenspender	369
Rohrkappe PVC	50	Seitenschneider	232
Rolladenführung mit zweiseitiger Bürste	195	Sekundenkleber	164
Rolladenkastendeckel	194	Senkschraube DIN 965	42
Rolladenkastenisolierung	194	Senkschraube DIN 7991 (ISO 10642)	41
Rundschlingen Polyester	322	Sicherheitsdachhaken	115
Rundschnur	122,13	Sicherheitskupplung	352
S		Siebhülse	64,65
Säbelsägeblätter	280-282	Silikon	138-140
Sack für Mineralfaserabfälle	334	Silikonentferner	158, 366
Sanitär silikon	139	Simplex Holzverbinder	84
Saugheber	253	Skelettpresse	144
Scharniere	93,94	Spannungsprüfer	213
Schaufeln	341,342	Spannverschlüsse	95
Schaufelstiel	342	Spannzwinde	208
Schaumentferner	158	Spanplattenschrauben	10-16
Schaumgummiwalze	157	Sparrennägel	81
Schaumpistole	144,145	Sparrenpfettenanker	76
Schaumpistolenreiniger	158	Sparrenzwinde	82,239
Scheibenteiser	364	Spatmeißel	297
Scheibenfrostschutz	364	Spenglerschraube 3-tlg. mit Dichtgummi	32
Scheibenreiniger Sommer	363	Spezialzange MIG MAG	375
Scheibenwischer	365	Spiralbohrer	270-273

Artikel	Seite	Artikel	Seite
Spitzmeissel	297	Universalöl	165
Splintentreiber-Satz	230	Universalspachtel	257
Sportmesser Quickslide II	223	Universalverdünnung	366
Spritzdüse f. Wasserschläuche	344, 345	Unterdeckbahn	106
Sprühkleber	164	Unterlegkeile	162
Sprühpistole	350	Unterlegklötze	159-162
Sprühprimer	108,121	Unterlegplatten	161
Stabdübel	81	Unterlegscheibe PVC	50
Stahlbandmaß	246	Unterstellbock Metall	317
Stapelkarre	321	Unterstellböcke	357
Starterbatterien	360	Unterstellheber hydraulisch	357
Staubschutztüre	336	U-Scheibe DIN 1052	47
Stechbeitel	241	U-Scheibe DIN 125 Form A	47
Steckbügel	262	U-Scheibe DIN 9021	47
Steckdosenblock	311	V	
Steckdosenverteiler	311	Verbandskasten	371
Stecknippel	347	Verbundmörtel	62
Stecknuss-Adapter	219	Verglasungsklötze	159,161
Steckregalsystem	325	Verlängerungskabel	311,312,314
Steckschlüsseinsatz	219	Verlegeband doppelseitig klebend	338
Steckschlüssel-Satz	358	Verputzhaken	250
Steinhauerstift grün	250	Verschlussschraube	352
Stichfrei Spray	165	Viking Arm Hebewerkzeug	238
Stichsägeblätter	275-279	Vorlegeband schwarz	130
Stopmutter DIN 985	45	Vorschlaghammer	229
Straßenbesen Elaston	340	Vorwandmontagesysteme	129
Straßenrechen	342	W	
Streifenschneider f. Gipskartonplatten	255	Wagenheber	357
Stretchfolie	335	Wand-Kaminanschluß	112
Stromstation	314	Wärmedämm-Mörtel	131
Stromverteiler	313	Warndreieck	371
Strukturacryl	138	Warnklebeband	339
Struktur-Hybrid	130	Wartungseinheit für Druckluft	352
Stufenbohrer-Satz, HSS	274	Waschbürste mit Teleskopstiel	362
Stuhlwinkel	92	Wasserpumpenzange	231
Sturmhaken verzinkt	48	Wasserschieber	340
Stützenschuhe	91	Wasserschlauch	344
Stützteller	302	Wasserstopp	137, 345
T		Wasserwaage	242-244
Taschenbandmaß	245	WDVS-Dübel	61
Tauben-Stop Modul	113	Weichwachs	170,171
Teflon Dichtband	350	Weichwachsspatel	172
Teleskoparbeitsbock	317	Werkbank	317
Teleskop-Messstab mEssfix	245	Werkstattleuchte LED	316
Tellerkopfschrauben	13,19,21	Werkstattschoner Sitzbezug	371
Terrassenbau	198-208	Werkstattwagen	356
Terrassenunterkonstruktion Alu	204	Werkzeugbox	318
Terrassenbelagschrauben	14,16	Werkzeugkasten	318,319
Tesa Pack	338	Werkzeugkoffer	318
Thermobodenschwelle	191	Werkzeug-Satz	358
Thermohalter	186	Werkzeugtrage	319
Tieflochmarkierer	251	Wertstoffsammelsäcke 2500l	336
Tischbänder	93	Wiedehopfhacke	342
Tischler-Set Winkel- & Messerzeuge	248	Wiener Vorreiber verzinkt	48
Tischlerstift	250	Windrispenband	80
Tischwagen	321	Windrispenbandabroller	80
Tor- & Kistengriffe	100	Winkelmesser Winkelfix	246
Torhaken schwer	98	Winkelpinsel	259
Torlaufschienen	102-104	Winkelschrauben verzinkt	48
Tortreibriegel	101	Winkelschraubendreher	213,215
Tortreibriegelstange	101	Winkelschraubvorrichtung	287
Torwinkelbänder	99	Winkelschraubvorsatz	287
Trag-Montageklötze	159	Winkelverbinder	68,70-75
Transportanker	83	Wischblatt	365
Transportkarre	319	WPC Bodendielen LIGNODUR terrafina®	198-201
Trapez-Klinge	224	Z	
Traufenlüftungskamm	111	Zentrierbohrer für Lochsäge	284,286
Trennscheiben	298	Ziehklinge	167,172
Treppenkarre	321	Zierrosette	86
Trittschutzprofil	187	Zimmermannsbeitel	241
Türfutter-Richtzwinge	238	Zimmermannsstift	250
Türfutterstreben-Set	238	Zimmermannswinkel	248
U		Zink-Spray	163
U - Scheibe DIN 440 Form R	47	Zuganker	78
Umschaltknarre	356	Zurrurt	323
Universalmesser	223	Zylinderschraube mit Innensechskant DIN 912	41

Schrauben
DIN- & Normteile
Drahtstifte

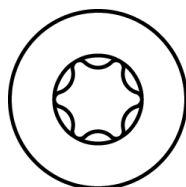

HECO-TOPIX®-plus Vollgewinde

GripFit

- HECO-Drive für einhändiges Arbeiten
- Perfekte Passgenauigkeit.

MagicClose

- Patentiertes Vollgewinde zieht Holzbauteile ohne Vorspannen spaltfrei zusammen

PerfectPitch

- Gewindesteigung optimal für jede Schraubenlänge
- Perfekte Performance für alle Holzanwendungen
- Bei kurzen Schrauben verhindert eine geringe Steigung das Überdrehen
- Bei langen Schrauben ermöglicht eine hohe Steigung ein schnelles Eindrehen



Größe mm	Antrieb	VE	Artikel-Nr	€uro per 100
3,5x12	HD-20	1000	311624	1,68
3,5x15	HD-20	1000	312342	1,68
3,5x16	HD-20	1000	312351	1,68
3,5x20	HD-20	1000	312359	1,80
3,5x25	HD-20	1000	312367	1,82
3,5x30	HD-20	1000	312383	2,02
3,5x35	HD-20	1000	312393	2,62
3,5x40	HD-20	500	312402	2,94
3,5x45	HD-20	500	312403	4,64
3,5x50	HD-20	500	312424	5,04
4,0x15	HD-20	1000	313478	1,88
4,0x16	HD-20	1000	313573	1,88
4,0x20	HD-20	1000	315441	2,02
4,0x25	HD-20	1000	315447	2,30
4,0x30	HD-20	1000	315572	2,38
4,0x35	HD-20	500	315816	2,82
4,0x40	HD-20	500	315974	3,26
4,0x45	HD-20	500	316148	3,76
4,0x50	HD-20	500	317424	4,20
4,0x55	HD-20	200	317425	7,24
4,0x60	HD-20	200	317657	7,24
4,0x70	HD-20	200	317962	11,74
4,5x20	HD-20	1000	319166	2,82
4,5x25	HD-20	500	322783	3,18
4,5x30	HD-20	500	322784	3,32
4,5x35	HD-20	500	322785	3,70
4,5x40	HD-20	500	322786	3,96
4,5x45	HD-20	500	322787	5,12
4,5x50	HD-20	200	322789	5,36
4,5x55	HD-20	200	322790	6,92
4,5x60	HD-20	200	322791	6,92

Größe mm	Antrieb	VE	Artikel-Nr	€uro per 100
4,5x70	HD-20	200	322792	11,74
4,5x80	HD-20	200	322793	13,08
5,0x20	HD-20	500	322814	3,86
5,0x25	HD-20	500	322815	3,88
5,0x30	HD-20	500	322816	4,32
5,0x35	HD-20	500	322817	4,96
5,0x40	HD-20	500	322818	5,18
5,0x45	HD-20	200	322822	5,92
5,0x50	HD-20	200	322824	6,08
5,0x55	HD-20	200	322825	7,32
5,0x60	HD-20	200	322826	7,40
5,0x70	HD-20	200	322827	10,54
5,0x80	HD-20	200	322828	12,40
5,0x90	HD-20	200	322831	17,24
5,0x100	HD-20	100	322834	19,38
5,0x120	HD-20	100	322837	38,06
6,0x30	HD-30	200	323035	7,82
6,0x35	HD-30	200	323036	7,82
6,0x40	HD-30	200	323037	7,82
6,0x45	HD-30	200	323038	8,28
6,0x50	HD-30	200	323039	8,76
6,0x60	HD-30	200	323040	10,42
6,0x70	HD-30	200	323042	12,88
6,0x80	HD-30	100	323043	14,16
6,0x90	HD-30	100	323046	16,24
6,0x100	HD-30	100	323047	19,08
6,0x110	HD-30	100	323052	21,78
6,0x120	HD-30	100	323053	22,84
6,0x140	HD-30	100	323057	33,88
6,0x160	HD-30	100	323183	40,82

Bit

- Erlaubt einhändiges Arbeiten auch mit Edelstahlschrauben dank GripFit-Effekt
- Optimale Kraftübertragung
- Vollständige Kompatibilität zum T-Drive garantiert (Schrauben und Bits)



Artikel	Ausführung	VE	Artikel-Nr	€uro per 100
Bit Farbring orange	HD-20	10	372974	298,80
Langbit Farbring orange	HD-20	3	373134	645,66
Bit Farbring gelb	HD-30	10	373128	298,80
Langbit Farbring gelb	HD-30	3	373188	645,66

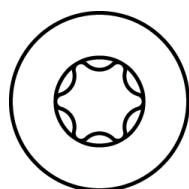

HECO-TOPIX®-plus Teilgewinde

GripFit

- HECO-Drive für einhändiges Arbeiten
- Perfekte Passgenauigkeit.

PerfectPitch

- Gewindesteigung optimal für jede Schraubenlänge
- Perfekte Performance für alle Holzanwendungen
- Bei kurzen Schrauben verhindert eine geringe Steigung das Überdrehen
- Bei langen Schrauben ermöglicht eine hohe Steigung ein schnelles Eindrehen



Größe mm	Antrieb	VE	Artikel-Nr	€uro per 100	Größe mm	Antrieb	VE	Artikel-Nr	€uro per 100
3,5x25	HD-20	1000	313039	1,82	5,0x80	HD-20	200	322861	12,40
3,5x30	HD-20	1000	313087	2,02	5,0x90	HD-30	200	323016	17,24
3,5x35	HD-20	1000	313200	2,62	5,0x100	HD-20	100	323017	19,38
3,5x40	HD-20	500	313205	2,94	5,0x120	HD-20	100	323018	38,06
3,5x45	HD-20	500	312434	4,64	6,0x50	HD-30	200	323331	8,76
3,5x50	HD-20	500	313430	5,04	6,0x60	HD-30	200	323041	10,42
4,0x30	HD-20	1000	318066	2,38	6,0x70	HD-30	200	323332	12,88
4,0x35	HD-20	500	318086	2,82	6,0x80	HD-30	100	323044	14,16
4,0x40	HD-20	500	318087	3,26	6,0x90	HD-30	100	323346	16,24
4,0x45	HD-20	500	318320	3,76	6,0x100	HD-30	100	323049	19,08
4,0x50	HD-20	500	318330	4,20	6,0x110	HD-30	100	323349	21,78
4,0x55	HD-20	200	318335	7,24	6,0x120	HD-30	100	323055	22,84
4,0x60	HD-20	200	318336	7,24	6,0x130	HD-30	100	323056	32,40
4,0x70	HD-20	200	318343	11,74	6,0x140	HD-30	100	323059	33,88
4,5x30	HD-20	500	322798	3,32	6,0x150	HD-30	100	323180	38,26
4,5x35	HD-20	500	322797	3,70	6,0x160	HD-30	100	323184	40,82
4,5x40	HD-20	500	322799	3,96	6,0x180	HD-30	100	323186	55,36
4,5x45	HD-20	500	322800	5,12	6,0x200	HD-30	100	323189	61,74
4,5x50	HD-20	200	322801	5,36	6,0x220	HD-30	100	323199	69,88
4,5x60	HD-20	200	322802	6,92	6,0x240	HD-30	100	323205	74,92
4,5x70	HD-20	200	322804	11,74	6,0x260	HD-30	100	323206	79,60
4,5x80	HD-20	200	322807	13,08	6,0x280	HD-30	100	323328	89,58
5,0x30	HD-20	500	322841	4,32	6,0x300	HD-30	100	323330	91,96
5,0x35	HD-20	500	322844	4,96					
5,0x40	HD-20	500	322845	5,18					
5,0x45	HD-20	200	322838	5,92					
5,0x50	HD-20	200	322856	6,08					
5,0x60	HD-20	200	322857	7,40					
5,0x70	HD-20	200	322858	10,54					

Bit

- Erlaubt einhändiges Arbeiten auch mit Edelstahlschrauben dank GripFit-Effekt
- Optimale Kraftübertragung
- Vollständige Kompatibilität zum T-Drive garantiert (Schrauben und Bits)



Artikel	Ausführung	VE	Artikel-Nr	€uro per 100
Bit Farbring orange	HD-20	10	372974	298,80
Langbit Farbring orange	HD-20	3	373134	645,66
Bit Farbring gelb	HD-30	10	373128	298,80
Langbit Farbring gelb	HD-30	3	373188	645,66



Spanplattenschraube Paneltwistec AG blue+ Senkkopf verzinkt mit blue+ Beschichtung

• Höhere Korrosionsbeständigkeit als herkömmliche Verzinkung

- Einsetzbar in Nutzungsklassen 1 und 2
- Beständig gegen mechanische Beanspruchung
- Frei von Chrom(VI)-Oxid
- Bauaufsichtlich zugelassen



Größe mm	Antrieb	VE	Artikel-Nr	€uro per 100
4,0x30	T 20	1000	373455	2,22
4,0x40	T 20	1000	373462	2,72
4,0x45	T 20	500	373464	3,02
4,0x50	T 20	500	373465	3,22
4,0x60	T 20	200	373466	3,96
4,0x70	T 20	200	373467	4,58
4,5x40	T 25	500	373469	3,34
4,5x50	T 25	500	373473	4,00
4,5x60	T 25	200	373475	4,86
4,5x70	T 25	200	373476	5,56
4,5x80	T 25	200	373478	6,42
5,0x40	T 25	200	373481	4,26
5,0x50	T 25	200	373485	5,06
5,0x60	T 25	200	373487	5,92
5,0x70	T 25	200	373488	6,78
5,0x80	T 25	200	373489	7,90
5,0x90	T 25	200	373490	9,60
5,0x100	T 25	200	373491	10,80
5,0x120	T 25	200	373492	14,12
6,0x60	T 30	200	373420	8,68
6,0x70	T 30	200	373421	9,82
6,0x80	T 30	200	373422	11,42
6,0x90	T 30	100	373423	13,70
6,0x100	T 30	100	373424	15,30
6,0x110	T 30	100	373425	17,96
6,0x120	T 30	100	373426	19,54
6,0x130	T 30	100	373427	21,28
6,0x140	T 30	100	373428	24,16
6,0x150	T 30	100	373429	26,32
6,0x160	T 30	100	373430	28,12
6,0x180	T 30	100	373431	40,62



ETA-11/0024

HECO-TOPIX®-plus Tellerkopf

- Patentierte Vollgewinde zieht Holzbauteile ohne Vorspannen spaltfrei zusammen
- Optimale Gewindesteigung für jede Schraubenlänge
- Perfekte Performance für alle Holzanwendungen.
- HECO-TOPIX-Spitze macht Vorbohren überflüssig, reduziert die Spaltgefahr des Holzes und ermöglicht enge Rand- und Achsabstände.
- Erhöhte Lastübertragung durch vergrößerte Auflagefläche des Kopfes
- Zugelassenes und überwachtes Produkt (CE-Kennzeichnung)
- Bemessungsnachweise über HECO-HCS oder Bemessungsservice



Größe mm		Antrieb	VE	Artikel-Nr	Euro per 100
6,0x40	VG	T30	200	373239	12,30
6,0x50	VG	T30	200	373241	14,00
6,0x60	VG	T30	100	373242	15,20
6,0x70	VG	T30	100	373243	16,88
6,0x80	VG	T30	100	373244	18,52
6,0x100	TG	T30	100	373245	24,68
6,0x120	TG	T30	100	373255	29,60
6,0x140	TG	T30	100	373256	41,32
6,0x160	TG	T30	100	373257	49,90
6,0x180	TG	T30	100	373258	67,62
6,0x200	TG	T30	100	373259	75,44
6,0x220	TG	T30	100	373260	85,50
6,0x240	TG	T30	100	373261	100,68
6,0x260	TG	T30	100	373262	106,82
6,0x280	TG	T30	100	373263	117,14
6,0x300	TG	T30	100	373264	133,58



bis Größe 80

Spanplattenschraube Paneltwistec AG blue+ Tellerkopf verzinkt mit blue+ Beschichtung



Kopf-Ø
6er = 14mm



Größe mm	Antrieb	VE	Artikel-Nr	Euro per 100
6,0x50	T 30	100	373391	11,92
6,0x60	T 30	100	373392	12,64
6,0x80	T 30	100	373408	15,54
6,0x100	T 30	100	373409	19,90
6,0x120	T 30	100	373410	25,30
6,0x140	T 30	100	373411	32,00
6,0x160	T 30	100	373412	37,50
6,0x180	T 30	100	373413	49,50
6,0x200	T 30	100	373414	57,54
6,0x220	T 30	100	373415	67,70
6,0x240	T 30	100	373416	78,88
6,0x260	T 30	100	373417	93,00



Spanplattenschraube JD
 gelb verzinkt/weiß verzinkt

Größe mm	Antrieb	VE	Artikel-Nr gelb verzinkt	Artikel-Nr weiß verzinkt	€uro per 100
3,0x12	T 10	1000	372154	372161	1,26
3,0x16	T 10	1000	372155	372168	1,06
3,0x20	T 10	1000	372156	372169	1,26
3,0x25	T 10	1000	372157	372170	1,50
3,0x30	T 10	1000	372158	372171	1,46
3,0x40	T 10	1000	372160	372172	1,92
3,5x16	T 15	1000	372183	372174	1,94
3,5x20	T 15	1000	372184	372175	1,38
3,5x25	T 15	1000	372110	372176	1,74
3,5x30	T 15	1000	372111	372177	2,66
3,5x35	T 15	1000	372112	372178	1,78
3,5x40	T 15	1000	372188	372179	1,94
3,5x45	T 15	1000	372189	372180	3,52
3,5x50	T 15	500	372190	372181	2,62
4,0x25	T 20	1000	372114	372319	2,02
4,0x30	T 20	1000	372115	372208	1,94
4,0x35	T 20	1000	372116	372209	2,18
4,0x40	T 20	1000	372117	372217	2,54
4,0x45	T 20	500	372118	372218	2,74
4,0x50	T 20	500	372119	372219	3,12
4,0x60	T 20	500	372120	372243	3,92
4,0x70	T 20	200	372191	372244	4,52
4,5x30	T 20	1000	372121	372247	2,06
4,5x35	T 20	500	372122	372248	2,34
4,5x40	T 20	500	372123	372249	3,44
4,5x45	T 20	500	372124	372257	3,56
4,5x50	T 20	500	372125	372263	4,12
4,5x60	T 20	500	372126	372264	4,96
4,5x70	T 20	200	372127	372265	5,42
4,5x80	T 20	200	372167	372266	6,66
5,0x40	T 25	500	372128	372269	3,84
5,0x45	T 25	500	372129	372273	5,02
5,0x50	T 25	500	372130	372278	5,26
5,0x60	T 25	500	372131	372279	5,66
5,0x70	T 25	200	372132	372281	6,94
5,0x80	T 25	200	372133	372282	7,40
5,0x90	T 25	200	372134	372283	9,02
5,0x100	T 25	200	372135	372284	10,22
5,0x120	T 25	200	372137	372285	12,36
6,0x50	T 30	200	372140	372287	7,52
6,0x60	T 30	200	372141	372288	8,80
6,0x70	T 30	200	372142	372289	9,34
6,0x80	T 30	200	372143	372291	11,00
6,0x90	T 30	200	372144	372292	14,86
6,0x100	T 30	100	372145	372293	16,28
6,0x110	T 30	100	372146	372294	15,40
6,0x120	T 30	100	372147	372164	15,16
6,0x130	T 30	100	372148	372296	21,74
6,0x140	T 30	100	372149	372297	22,42
6,0x150	T 30	100	372150	372298	28,82
6,0x160	T 30	100	372151	372166	33,02
6,0x180	T 30	100	372152	372307	48,70
6,0x200	T 30	100	372153	372308	51,72

HECO-TOPIX®-plus Spanlattenschraube

Edelstahl A2

- Reduzierung der Spaltwirkung in Holz durch neue Spitzengeometrie
- 30% reduzierte Einschraubzeit bei nahezu unverändertem Einschraubmoment
- Spannungsfreies und leichtes Verschrauben durch Fräsrippen in Spitze und Schaft
- Hohe Auszugskräfte in allen Hölzern
- Universell einsetzbar in verschiedenen Werkstoffen in Industrie und Handwerk



Größe mm	Antrieb	VE	Artikel-Nr	€uro per 100	
4,0x60	TG	HD-20	200	318351	17,98
4,0x70	TG	HD-20	200	318417	19,86
4,5x50	TG	HD-20	200	322809	19,30
4,5x60	TG	HD-20	200	322810	20,98
4,5x70	TG	HD-20	200	322811	23,08
4,5x80	TG	HD-20	200	322812	28,40
5,0x45	TG	HD-20	200	322839	18,74
5,0x50	TG	HD-20	200	323019	21,10
5,0x60	TG	HD-20	200	323021	25,24
5,0x70	TG	HD-20	200	323022	34,12
5,0x80	TG	HD-20	200	323023	37,38
5,0x90	TG	HD-20	200	323025	41,14
5,0x100	TG	HD-20	100	323026	43,96
6,0x40	TG	HD-30	200	323350	26,48
6,0x50	TG	HD-30	200	323351	34,22
6,0x60	TG	HD-30	200	323353	37,02
6,0x70	TG	HD-30	200	323355	44,24
6,0x80	TG	HD-30	100	323356	46,76
6,0x90	TG	HD-30	100	323361	49,26

Größe mm	Antrieb	VE	Artikel-Nr	€uro per 100	
6,0x100	TG	HD-30	100	323668	50,92
6,0x120	TG	HD-30	100	323669	55,78
6,0x140	TG	HD-30	100	323671	78,40
6,0x160	TG	HD-30	100	323673	91,00
6,0x180	TG	HD-30	100	323674	142,22
6,0x200	TG	HD-30	100	323736	151,98
4,5x50	VG	HD-20	200	322813	19,30
5,0x45	VG	HD-20	200	323027	18,74
5,0x50	VG	HD-20	200	323029	21,10
5,0x60	VG	HD-20	200	323031	25,24
5,0x70	VG	HD-20	200	323032	34,12
5,0x80	VG	HD-20	200	323033	37,38
6,0x60	VG	HD-30	200	323737	37,02
6,0x80	VG	HD-30	100	323738	46,76

HECO-TOPIX®-plus Terrassenbelagschraube

Edelstahl A2

- Reduzierte Spreizwirkung durch das patentierte HECO-TOPIX®-Gewinde
- Kleiner Kopf mit Fräsrippen für leichtes und sauberes Versenken
- Spezialbeschichtung für geringe Einschraubdrehmomente
- Einsatz auch in Hartholz möglich (Vorbohren empfohlen)
- Keine Klemmung am Schraubenschaft



Kopf-Ø
5,0er = 8,5mm



Größe mm	Antrieb	VE	Artikel-Nr	€uro per 100
5,0x40	HD-20	200	373814	20,92
5,0x50	HD-20	200	373815	23,20
5,0x60	HD-20	200	373816	26,54
5,0x70	HD-20	200	373817	35,86
5,0x80	HD-20	200	373818	40,64

HECO-TOPIX®-plus Terrassenbelagschraube mit UK Gewinde

Edelstahl A2

- UK-Gewinde (Unterkopfgewinde) zur optimalen Fixierung der Belagbretter, verhindert Knarrgeräusche
- Reduzierte Spreizwirkung durch das patentierte HECO-TOPIX®-Gewinde
- Spezialbeschichtung für geringe Einschraubdrehmomente
- Einsatz auch in Hartholz möglich (Vorbohren empfohlen)
- Keine Klemmung am Schraubenschaft
- Kleiner Linsenkopf, für einfacheres Versenken bei optimalem Design



Kopf-Ø
5,0er = 7,0mm



Größe mm	Antrieb	VE	Artikel-Nr	€uro per 100
5,0x60	T 20	200	375262	30,22
5,0x70	T 20	200	375277	38,66
5,0x80	T 20	200	375278	42,52

Spanplattenschraube Senkkopf**Edelstahl A2, Teilgewinde**

- Taumelfreier Antrieb
- Der TX-Antrieb ermöglicht vom Ansetzen bis zum Versenken der Schraube ein einfaches und sicheres Einschrauben.
- Ideal für die Verschraubung im Holzbereich. Die optimale Gewindegeometrie sichert besten Halt in den unterschiedlichsten Holzwerkstoffen.



Größe mm	Antrieb	VE	Artikel-Nr	€uro per 100
3,0x20	T 10	500	372910	5,50
3,0x25	T 10	500	372911	6,42
3,0x30	T 10	500	372912	7,62
3,0x35	T 10	500	372864	8,18
3,0x40	T 10	200	372908	8,80
3,5x20	T 10	500	372914	6,98
3,5x25	T 10	500	372915	8,06
3,5x30	T 10	500	372916	9,54
3,5x35	T 10	500	372917	10,68
3,5x40	T 10	200	372918	12,04
4,0x25	T 20	500	372920	9,88
4,0x30	T 20	500	372921	10,94
4,0x35	T 20	500	372922	12,64
4,0x40	T 20	200	372923	13,76
4,0x45	T 20	200	372924	15,22
4,0x50	T 20	200	372925	16,94
4,0x60	T 20	200	372926	21,10
4,0x70	T 20	200	372927	25,16
4,5x30	T 20	500	372930	13,58
4,5x35	T 20	500	372931	15,58
4,5x40	T 20	200	372932	17,46
4,5x45	T 20	200	372933	19,52
4,5x50	T 20	200	372934	21,10
4,5x60	T 20	200	372936	25,76
4,5x70	T 20	200	372937	30,22
4,5x80	T 20	200	372938	38,70
5,0x30	T 25	500	372939	18,64
5,0x35	T 25	500	372886	21,00
5,0x40	T 25	200	372941	22,64
5,0x45	T 25	200	372942	24,76
5,0x50	T 25	200	372943	27,16
5,0x60	T 25	100	372944	32,34
5,0x70	T 25	100	372945	38,28
5,0x80	T 25	100	372946	43,04
5,0x90	T 25	100	372947	48,68
5,0x100	T 25	100	372948	57,04
6,0x50	T 25	100	372951	37,74
6,0x60	T 25	100	372952	48,98
6,0x70	T 25	100	372953	58,56
6,0x80	T 25	100	372954	64,44
6,0x90	T 25	100	372955	71,32
6,0x100	T 25	100	372956	76,20
6,0x120	T 25	100	372958	91,44



ETA-11/0283



Kopf-Ø
4,5er = 7,0mm
5,0er = 7,5mm



Hapatec Linsensenkopfschraube für Terrasse und Fassade Edelstahl gehärtet

- Verringerung von Spanaufstellung durch Sonderkopf
- Mit Fräsrinne für leichtes Versenken in allen Holzarten
- Schraubengeometrie verringert Spaltgefahr, ein Vorbohren ist jedoch besonders bei Harthölzern bzw. im Terrassen- und Fassadenbau unbedingt zu empfehlen! Vorgaben der Dielenhersteller sind zu beachten!

Größe mm	Antrieb	VE	Artikel-Nr	€uro per 100
4,5x50	T 20	200	373512	12,94
4,5x60	T 20	200	373513	13,90
4,5x70	T 20	200	373514	17,32
4,5x80	T 20	200	373516	19,54
5,0x50	T 25	200	373496	13,64
5,0x60	T 25	200	373494	15,56
5,0x70	T 25	200	373501	17,62
5,0x80	T 25	200	373503	19,68
5,0x90	T 25	200	373506	21,82
5,0x100	T 25	200	373509	24,22



Kopf-Ø
5,0er = 7,5mm



Hapatec Heli Linsensenkopfschraube für Terrasse und Fassade Edelstahl A4

- Rostbeständig und bedingt säurebeständig
- Geeignet für gerbstoffhaltige Hölzer und salzhaltige Atmosphären
- Die spezielle Schraubengeometrie verringert das Einschraubdrehmoment. Die Gefahr des Abreißens der Schraube aus dem relativ weichen Edelstahl V4A wird so verringert.

Größe mm	Antrieb	VE	Artikel-Nr	€uro per 100
5,0x50	T 25	200	373381	23,62
5,0x60	T 25	200	373382	25,72
5,0x70	T 25	200	373383	29,08
5,0x80	T 25	200	373384	32,44



Balkonbrettflügelbohrschraube

Edelstahl gehärtet

- Kein Vorbohren erforderlich, Räumflügel bohren das Holz größer als Gewindedurchmesser
- Kernloch und Gegengewinde im Stahl werden selbst gebohrt bzw. geformt
- Ist für den Einsatz in **Holz-Stahlverbindungen im Außenbereich** geeignet und wird im Garten-, Fassaden- und Balkonbau verwendet

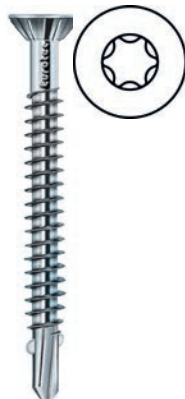

Größe mm	Bohrleistung	Klemmstärke mm	Antrieb	VE	Artikel-Nr	€uro per 100
4,8x38	4	20	T 25	200	373385	34,32
5,5x45	5	25	T 30	200	373386	68,30
5,5x50	5	30	T 30	200	373387	82,34
6,3x60	6	35	T 30	200	373388	96,34
6,3x85	6	60	T 30	100	373389	117,34
6,3x110	6	85	T 30	100	373390	129,52



andere Abmessungen auf Anfrage



HECO-TOPIX®-plus Fassadenschraube

Edelstahl A2, Linsenkopf

- **Zusammenzieheffekt** durch das **Vollgewinde** mit veränderlicher Steigung
- Reduzierung der Spaltwirkung im Holz durch neue Spitzengeometrie
- Dauerhafte stabile Verbindung durch die axiale Fixierung der Holzbauteile über das Vollgewinde
- Kein Vorbohren notwendig
- Einfache, verdeckte Verschraubung dank kleinem Kopf
- Die kleine Kopfform führt zu weniger Staufeuchtigkeit

Kopf-Ø
4,5er = 7,2mm
5,0er = 7,2mm

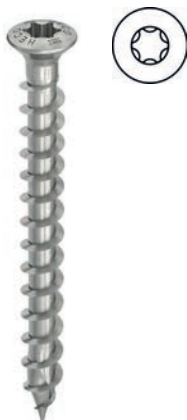

Größe mm	Antrieb	VE	Artikel-Nr	€uro per 100
4,5x50	HD-20	200	373805	21,76
4,5x60	HD-20	200	373806	23,68
4,5x70	HD-20	200	373807	26,28
4,5x80	HD-20	200	373808	32,36
5,0x40	HD-20	200	373809	20,14
5,0x50	HD-20	200	373810	23,34
5,0x60	HD-20	200	373811	27,90
5,0x70	HD-20	200	373812	36,56
5,0x80	HD-20	200	373813	40,72



Kopf-Ø
3,5er = 5,3mm
4,0er = 6,1mm
4,5er = 6,8mm

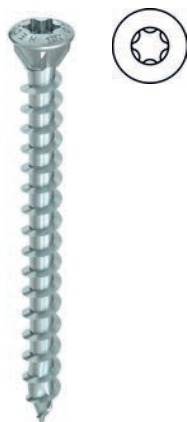

HECO-TOPIX®-plus Dielenschraube

blau verzinkt, Linsenkopf

- **Zusammenzieheffekt** durch das **Vollgewinde** mit veränderlicher Steigung
- Leichtes Versenken
- Kein Aufspleißen des Holzes
- Optisch ansprechende Montage
- Kein Knarren der Belagbretter dank Fixierung durch das Vollgewinde

Größe mm	Antrieb	VE	Artikel-Nr	€uro per 100
3,5x40	T 10	500	373821	4,78
3,5x50	T 10	500	373822	6,00
3,5x60	T 10	200	373823	6,78
4,0x70	T 15	200	373824	13,36
4,5x50	T 20	200	373825	6,10
4,5x60	T 20	200	373827	7,86
4,5x70	T 20	200	373828	13,36
4,5x80	T 20	200	373829	14,90



Kopf-Ø
3,5er = 5,3mm



HECO-TOPIX®-plus Glasleistenschraube

Linsenkopf mit Fräsrippen, Teilgewinde

- Linsenkopf mit Fräsrippen, Teilgewinde, Stahl gehärtet
- Multifunktionaler Einsatz im Dielenbelag sowie in der Glasleiste

Größe mm	Ausführung	Antrieb	VE	Artikel-Nr	€uro per 100
3,5x40	gelb verzinkt	T 10	500	373820	5,06
3,5x40	Edelstahl	T 10	200	373819	18,50



Kopf-Ø
4,5er = 7,9mm

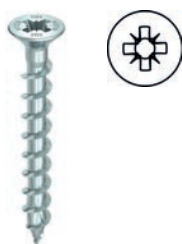

HECO-TOPIX®-plus Beschlagschraube

blau verzinkt, gleitbeschichtet

- Für die Befestigung von Beschlägen auf Holz
- Bremswirkung des Kopfes verhindert ein Überdrehen der Schraube
- Gleitbeschichtet für minimale Einschraubdrehmomente

Größe mm	Antrieb	VE	Artikel-Nr	€uro per 100
4,5x40	PZD- 2	500	373191	4,00



HECO-TOPIX®-plus Holzbauschraube Tellerkopf

blau verzinkt

Reduzierung der Spaltwirkung in Holz durch neue Spitzengeometrie

- Geringes Einschraubdrehmoment
- Kein Vorbohren notwendig
- Schafrrippen ermöglichen spannungsfreies und leichtes Einschrauben
- Hohe Gewindesteigung für schnelleres Einschrauben

Kopf-Ø
8er = 18,0mm
10er = 22,5mm

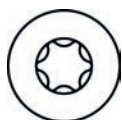

Größe mm	Antrieb	VE	Artikel-Nr	€uro per 100
8,0x80	T40	50	372786	28,90
8,0x100	T40	50	372787	34,38
8,0x120	T40	50	372788	41,78
8,0x140	T40	50	372789	49,32
8,0x160	T40	50	372790	58,10
8,0x180	T40	50	372791	73,30
8,0x200	T40	50	372792	80,12
8,0x220	T40	50	372793	98,40
8,0x240	T40	50	372794	110,12
8,0x260	T40	50	372795	123,64
8,0x280	T40	50	372796	137,60
8,0x300	T40	50	372797	158,26
8,0x320	T40	50	372798	174,90
8,0x340	T40	50	372799	194,02
8,0x360	T40	50	372816	205,00
8,0x380	T40	50	372817	214,14
8,0x400	T40	50	372818	223,28
10,0x100	T40	50	375194	54,40
10,0x120	T40	50	375196	66,02
10,0x140	T40	50	375197	77,90
10,0x160	T40	50	375198	91,74
10,0x180	T40	50	375199	115,86
10,0x200	T40	50	375200	126,64
10,0x220	T40	50	375201	155,48
10,0x240	T40	50	375202	173,96
10,0x260	T40	50	375203	195,36
10,0x280	T40	50	375204	217,40
10,0x300	T40	50	375205	239,76
10,0x320	T40	50	375206	261,70
10,0x340	T40	50	375207	276,38
10,0x360	T40	50	375208	289,20
10,0x380	T40	50	375209	303,78
10,0x400	T40	50	375210	318,46



Weniger Verarbeitungsaufwand durch:

- Schafrrippen ermöglichen spannungsfreies und leichtes Einschrauben
- Hohe Gewindesteigung für schnelleres Einschrauben
- Patentierte Spitze mit Rippen, dadurch reduzierte Spaltwirkung beim Einschrauben
- Höhere Lastübertragung durch vergrößerte Klemmfläche der Kopfes



HECO-TOPIX®-plus Holzbauschraube Senkkopf

blau verzinkt

Reduzierung der Spaltwirkung in Holz durch neue Spitzengeometrie

- Geringes Einschraubdrehmoment
- Kein Vorbohren notwendig
- Schaftrippen ermöglichen spannungsfreies und leichtes Einschrauben
- Hohe Gewindesteigung für schnelleres Einschrauben



Kopf-Ø
8er = 14,8mm
10er = 18,5mm



Größe mm	Antrieb	VE	Artikel-Nr	€uro per 100
8,0x80	HD-40	100	372743	25,44
8,0x100	HD-40	100	372745	31,80
8,0x120	HD-40	100	372746	38,34
8,0x140	HD-40	100	372747	44,46
8,0x160	HD-40	100	372748	49,56
8,0x180	HD-40	100	372749	63,34
8,0x200	HD-40	100	372750	70,66
8,0x220	HD-40	50	372751	88,80
8,0x240	HD-40	50	372752	98,04
8,0x260	HD-40	50	372753	109,92
8,0x280	HD-40	50	372754	122,96
8,0x300	HD-40	50	372755	139,20
8,0x320	HD-40	50	372756	165,92
8,0x340	HD-40	50	372757	177,84
8,0x360	HD-40	50	372758	190,94
8,0x380	HD-40	50	372759	205,00
8,0x400	HD-40	50	372760	212,28
10,0x100	HD-40	50	372774	50,18
10,0x120	HD-40	50	372775	60,62
10,0x140	HD-40	50	372776	70,22
10,0x160	HD-40	50	372777	78,30
10,0x180	HD-40	50	372778	100,04
10,0x200	HD-40	50	372761	111,56
10,0x220	HD-40	50	372762	140,28
10,0x240	HD-40	50	372763	154,82
10,0x260	HD-40	50	372764	173,70
10,0x280	HD-40	50	372765	194,34
10,0x300	HD-40	50	372766	219,92
10,0x320	HD-40	50	372767	250,74
10,0x340	HD-40	50	372768	267,18
10,0x360	HD-40	50	372769	278,18
10,0x380	HD-40	50	372770	290,98
10,0x400	HD-40	50	372771	303,78
10,0x420	HD-40	25	373268	414,60
10,0x460	HD-40	25	373269	473,52
10,0x500	HD-40	25	373270	527,68
Bit				
Bit Farbring pink HD-40		10	373130	298,80
Langbit Farbring pink HD-40		3	373637	645,66

Weniger Verarbeitungsaufwand durch:

- Fräsrippen für sauberes Versenken des Kopfes
- Schaftrippen ermöglichen spannungsfreies und leichtes Einschrauben
- Hohe Gewindesteigung für schnelleres Einschrauben
- Patentierte Spitze mit Rippen, dadurch reduzierte Spaltwirkung beim Einschrauben



Scheibe blau verzinkt

Schrauben-größe mm	Aussen-Ø mm	VE	Artikel-Nr	€uro per 100
8	25	50	372779	38,52
10	30	50	372780	55,04





Holzbauschraube Paneltwistec DAG Tellerkopf

Stahl blau verzinkt

- Frei von Chrom(VI)-Oxid
- mit neuer Schraubenspitze DAG
- Vorteile der DAG-Spitze
 - verringertes Einschraubmoment
 - verringerte Spaltwirkung
 - besseres "Anbeißen" der Schraube

Kopf-Ø
8er = 22mm
10er = 25mm



Größe mm	Antrieb	VE	Artikel-Nr	€uro per 100
8,0x80	T 40	50	373321	25,44
8,0x100	T 40	50	372919	30,90
8,0x120	T 40	50	372960	37,34
8,0x140	T 40	50	372966	47,56
8,0x160	T 40	50	372968	57,62
8,0x180	T 40	50	372969	68,98
8,0x200	T 40	50	373008	71,10
8,0x220	T 40	50	373012	76,16
8,0x240	T 40	50	373014	82,28
8,0x260	T 40	50	373015	93,42
8,0x280	T 40	50	373031	106,34
8,0x300	T 40	50	373145	119,18
8,0x320	T 40	50	373146	131,64
8,0x340	T 40	50	373310	141,68
8,0x360	T 40	50	373311	152,48
8,0x380	T 40	50	373313	170,56
8,0x400	T 40	50	373314	173,78
10,0x140	T 50	50	373350	73,58
10,0x160	T 50	50	373353	78,56
10,0x180	T 50	50	373354	97,76
10,0x200	T 50	50	373355	111,22
10,0x220	T 50	50	373356	124,24
10,0x240	T 50	50	373357	137,30
10,0x260	T 50	50	373358	164,88
10,0x280	T 50	50	373359	174,60
10,0x300	T 50	50	373360	186,52
10,0x320	T 50	50	373361	214,98
10,0x340	T 50	50	373362	235,52
10,0x360	T 50	25	373363	253,16
10,0x380	T 50	25	373365	281,76
10,0x400	T 50	25	373366	306,34



ETA-11/0024



Kopf-Ø
8er = 14,5mm
10er = 17,8mm



Holzbauschraube Paneltwistec DAG Senkkopf

Stahl blau verzinkt

- Frei von Chrom(VI)-Oxid
- mit neuer Schraubenspitze DAG
- Vorteile der DAG-Spitze
 - verringertes Einschraubmoment
 - verringerte Spaltwirkung
 - besseres "Anbeißen" der Schraube

Größe mm	Antrieb	VE	Artikel-Nr	Euro per 100
8,0x80	T 40	50	373320	22,76
8,0x100	T 40	50	372781	25,90
8,0x120	T 40	50	372806	32,38
8,0x140	T 40	50	372812	40,88
8,0x160	T 40	50	372813	49,36
8,0x180	T 40	50	372822	60,52
8,0x200	T 40	50	372823	73,26
8,0x220	T 40	50	372824	70,34
8,0x240	T 40	50	372830	78,94
8,0x260	T 40	50	372834	84,40
8,0x280	T 40	50	372838	98,32
8,0x300	T 40	50	372879	110,38
8,0x320	T 40	50	373315	120,02
8,0x340	T 40	50	373316	135,92
8,0x360	T 40	50	373317	144,68
8,0x380	T 40	50	373318	152,24
8,0x400	T 40	50	373319	164,14
10,0x120	T 50	50	373330	41,80
10,0x140	T 50	50	373331	51,74
10,0x160	T 50	50	373332	57,94
10,0x180	T 50	50	373333	71,74
10,0x200	T 50	50	373334	94,52
10,0x220	T 50	50	373335	108,54
10,0x240	T 50	50	373336	123,06
10,0x260	T 50	50	373337	130,68
10,0x280	T 50	50	373338	155,50
10,0x300	T 50	50	373339	172,48
10,0x320	T 50	50	373340	179,16
10,0x340	T 50	50	373341	202,62
10,0x360	T 50	50	373342	220,98
10,0x380	T 50	50	373343	245,14
10,0x400	T 50	50	373344	255,28



ETA-11/0024

Holzbauschraube SawTec

Gehärteter Kohlenstoffstahl, galvanisch verzinkt

- Schnelleres und einfacheres Einschrauben durch DAG-Spitze
- DAG-Spitze verringert das Einschraubdrehmoment
- Geringere Spaltwirkung
- Sägezähne unter dem Kopf reduzieren die Spanaufstellung
- Kein Schlagen der Schrauben beim Einschrauben durch TX-Antrieb
- Einsetzbar in den Nutzungsklassen 1 und 2 nach DIN EN 1995 - Eurocode 5



Größe mm	Antrieb	VE	Artikel-Nr	€uro per 100
8,0x80	T 40	50	372833	26,90
8,0x100	T 40	50	372835	33,24
8,0x120	T 40	50	372836	39,14
8,0x140	T 40	50	372837	48,90
8,0x160	T 40	50	372840	54,98
8,0x180	T 40	50	372841	65,70
8,0x200	T 40	50	372842	68,78
8,0x220	T 40	50	372843	83,24
8,0x240	T 40	50	372844	93,18
8,0x260	T 40	50	372859	98,86
8,0x280	T 40	50	372861	104,62
8,0x300	T 40	50	372862	109,24
8,0x320	T 40	50	372863	114,90
8,0x340	T 40	50	372865	120,56
8,0x360	T 40	50	372866	126,28
8,0x380	T 40	50	372867	188,74
8,0x400	T 40	50	372868	197,52
8,0x420	T 40	50	373742	206,00
8,0x440	T 40	50	373744	335,92
8,0x460	T 40	50	373746	362,06
8,0x480	T 40	50	373747	388,16
8,0x500	T 40	50	373748	409,62
8,0x550	T 40	50	373753	433,64
8,0x600	T 40	50	373754	473,44
10,0x100	T 50	50	372869	56,76
10,0x120	T 50	50	372870	68,60
10,0x140	T 50	50	372871	85,78
10,0x160	T 50	50	372872	109,86
10,0x180	T 50	50	372873	117,54
10,0x200	T 50	50	372874	128,18
10,0x220	T 50	50	372875	146,48
10,0x240	T 50	50	372876	163,38
10,0x260	T 50	50	372877	193,92
10,0x280	T 50	50	372878	211,56
10,0x300	T 50	50	372880	228,46
10,0x320	T 50	50	372881	249,32
10,0x340	T 50	50	372882	281,58
10,0x360	T 50	25	372883	302,82
10,0x380	T 50	25	372884	312,80
10,0x400	T 50	25	372885	325,22



ETA-11/0024



HECO-TOPIX®-plus CC Zylinderkopf

blau verzinkt

- Übertragung hoher Zug- und Druckkräfte über das CC-Gewinde
- Zieht bei der Verschraubung die zu verbindenden Teile zusammen
- Universelle Einsatzmöglichkeiten im Neubau und bei Sanierungsmaßnahmen
- Schnelle Verarbeitung dank optimierter Gewindesteigungen
- Bemessungsnachweise über HECO®-Bemessungssoftware HCS
- Europäisch technische Zulassung ETA-19/0553

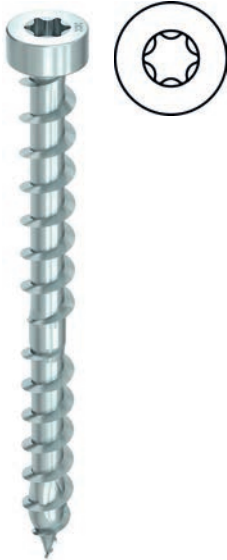

Größe mm	Antrieb	VE	Artikel-Nr	€uro per 100
8,5x100	T 40	100	373208	110,10
8,5x150	T 40	100	373225	165,80
8,5x190	T 40	100	373226	280,90
8,5x215	T 40	50	373227	305,68
8,5x270	T 40	50	373228	411,94
8,5x300	T 40	50	373229	450,24
8,5x350	T 40	50	373230	514,96
8,5x400	T 40	50	373237	545,18

HECO-TOPIX®-plus Therm für Aufsparrendämmung

blau verzinkt

- Einsetzbar für jedes Dämmmaterial
- Druckkräfte werden direkt in den Sparren eingeleitet
- Für die Verarbeitung in der gedämmten Dachfläche ist nur noch eine Schraubenlänge notwendig
- Bemessungsnachweise über HECO®-Bemessungssoftware HCS
- Europäisch technische Zulassung, ETA-19/0553



Größe mm	Dämmstoffdicke mm	Antrieb	VE	Artikel-Nr	€uro per 100
8,0x200	71	HD-40	50	373178	130,58
8,0x240	99	HD-40	50	373179	157,22
8,0x280	127	HD-40	50	373180	174,98
8,0x300	141	HD-40	50	373181	182,62
8,0x330	163	HD-40	50	373182	195,06
8,0x360	184	HD-40	50	373183	208,42
8,0x400	212	HD-40	50	373184	226,00
8,0x450	247	HD-40	50	373185	246,68

Eurotec KonstruX Vollgewindeschraube

Senkkopf, verzinkt

- Hoher Auszieh Widerstand
- Starke Verbindung
- Hohe Kraftübertragung
- Geringe Spaltwirkung

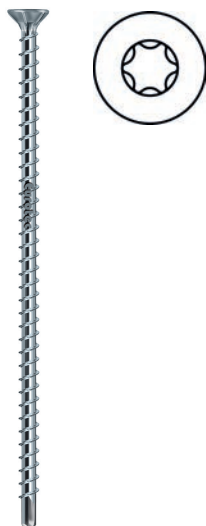

Größe mm	Antrieb	VE	Artikel-Nr	€uro per 100
8,0x125	T 40	50	373599	60,76
8,0x155	T 40	50	373680	79,70
8,0x195	T 40	50	373681	106,24
8,0x220	T 40	50	373682	123,96
8,0x245	T 40	50	373683	144,62
8,0x295	T 40	50	373684	171,16
8,0x330	T 40	50	373685	243,50
8,0x375	T 40	50	373686	250,00
8,0x400	T 40	50	373687	301,92

Sechskant-Holzschraube DIN 571
verzinkt



Größe mm	VE	Artikel-Nr	€uro per 100
6x25	100	361721	21,64
6x30	100	361728	6,66
6x35	200	361713	5,98
6x40	200	361714	8,30
6x50	200	361716	7,94
6x60	200	361718	9,80
6x70	200	361720	10,20
6x80	200	361722	10,78
6x90	100	361723	13,68
8x30	200	361734	9,74
8x40	200	361736	11,84
8x50	200	361738	16,42
8x60	200	361740	17,70
8x70	200	361742	21,00
8x80	200	361743	26,54
8x90	100	361744	21,72
8x100	100	361745	30,30
8x120	100	361747	28,68
8x140	50	361749	44,08
8x160	50	361751	43,46
8x180	50	361753	43,80
8x200	50	361755	53,64
10x40	100	361758	23,68
10x50	100	361760	27,10
10x60	100	361762	30,92
10x70	100	361764	31,36
10x80	100	361765	33,44
10x90	100	361766	48,38
10x100	100	361767	51,74
10x120	50	361769	47,76
10x140	50	361771	63,28
10x160	50	361773	65,60
10x180	50	361775	65,70
10x200	50	361777	62,84
10x220	25	361778	88,08
10x240	25	361779	112,06

Größe mm	VE	Artikel-Nr	€uro per 100
10x260	25	361780	79,20
10x280	25	361781	102,78
10x300	25	361782	91,60
12x60	100	361787	29,18
12x80	50	361790	45,46
12x90	50	361791	52,54
12x100	50	361792	54,82
12x120	50	361794	66,18
12x140	50	361796	82,32
12x160	25	361798	86,94
12x180	25	361800	96,06
12x200	25	361802	105,08
12x220	25	361803	143,40
12x240	25	361804	144,10
12x260	25	361805	126,54
12x280	25	361806	206,32
12x300	25	361807	188,80
12x320	25	361808	182,86
12x340	25	361809	213,14
12x360	25	361810	242,30
12x380	25	361811	223,00
12x400	25	361812	195,36
16x160	25	361826	158,36
16x180	25	361828	223,08
16x200	25	361830	280,54
16x220	25	361831	285,78
16x240	25	361832	225,02
16x260	25	361833	222,12
16x280	25	361834	342,76
16x300	25	361835	426,72
16x320	25	361836	429,26
16x340	25	361837	531,22
16x360	25	361838	541,12
16x380	25	361839	353,14
16x400	25	361840	323,32

Edelstahl A2



Größe mm	VE	Artikel-Nr	€uro per 100
6x30	200	373200	15,90
6x40	200	373202	19,94
6x50	200	373204	22,90
6x60	200	373205	28,52
6x70	100	373206	32,12
6x80	100	373207	37,40
8x30	100	373212	30,54
8x40	100	373252	35,26
8x50	100	373216	40,24
8x60	100	373217	47,50
8x70	100	373218	52,22

Größe mm	VE	Artikel-Nr	€uro per 100
8x80	100	373219	60,06
8x100	100	373299	74,46
8x120	100	373300	90,84
10x40	100	373565	67,82
10x50	100	373566	72,44
10x60	100	373567	83,38
10x70	100	373568	92,66
10x80	100	373569	102,62
10x100	100	373570	122,64
10x120	100	373571	150,46



Fensterrahmenschraube

verzinkt

- Zylinderkopf für die versenkte Montage
- Min. 45° Biegewinkel, min. 20,0 Nm Bruchdrehmoment
- Selbstschneidendes Gewinde mit Antrieb Innenvielzahn T-30
- **Unterliegen keiner bauaufsichtlichen Zulassung**
- Bohrtiefe im Mauerwerk = Einschraubtiefe + 10mm
- **RC3-Prüfung nach EN1627 von IFT Rosenheim**

Größe mm	Antrieb	VE	Artikel-Nr	€uro per 100
7,5x72	T 30	100	371374	13,38
7,5x92	T 30	100	371373	15,76
7,5x112	T 30	100	371369	20,70
7,5x132	T 30	100	371370	26,88
7,5x152	T 30	100	371371	30,10
7,5x182	T 30	100	371372	45,72
7,5x212	T 30	100	371377	55,38
7,5x252	T 30	100	371376	109,94
7,5x302	T 30	100	371379	137,66
7,5x322	T 30	50	371396	146,78
7,5x352	T 30	100	371378	176,78
7,5x402	T 30	100	371395	218,66

	Bohr Ø	Mindest Einschraubtiefe
Beton	6,5mm	30mm
Kalksandstein	6,0mm	40mm
Vollziegel	6,5mm	40mm
Bims	6,0mm	50mm
Leichtbeton	6,0mm	60mm
Gitterziegel (mind. 2 Windungen)	6,0mm	60mm

Abdeckkappe

- Für Fensterrahmenschrauben ohne Kopf

Farbe	Antrieb	VE	Artikel-Nr	€uro per 100
weiß	T 30	100	372193	6,16

Fensterrahmenschraube TRS-FT

verzinkt

- Mit Senkfräskopf, Ø 10mm

Größe mm	Antrieb	VE	Artikel-Nr	€uro per 100
7,5x112	T 30	100	379458	27,58
7,5x132	T 30	100	379459	34,82
7,5x152	T 30	100	379460	47,76
7,5x182	T 30	100	379461	65,80



Metallrahmendübel Typ 50K

Zur Befestigung von Fenster- und Türrahmen aus Metall, Kunststoff oder Holz, Sicherheitsschließblechen, Kanthölzern etc.

Größe mm	Antrieb	VE	Artikel-Nr	€uro per 100
10x72	PZ 3	100	379369	32,14
10x132	PZ 3	100	379372	39,10
10x152	PZ 3	100	379373	44,14
10x182	PZ 3	100	379374	59,94

Fensterrahmenschraube

verzinkt

- Mit Flachkopf, Ø13,5mm
- Zur Befestigung von Fenster- und Türrahmen aus Holz, Metall- und Kunststofffenster
- Optisch schöne Abdeckung des Bohrlochs am Fenster o. Türrahmen durch Flachkopf
- **Geprüft vom ift-Rosenheim Nr. 509-16240, Widerstandsklasse RC2 geprüft nach DIN EN 1627**

Größe mm	Antrieb	VE	Artikel-Nr	€uro per 100
7,5x92	T 30	100	371386	20,06
7,5x112	T 30	100	371388	25,44
7,5x132	T 30	100	371390	35,08
7,5x152	T 30	100	371391	41,86
7,5x182	T 30	100	371392	63,18
7,5x212	T 30	100	371393	78,44





Distanzschraube

verzinkt, ohne Dübel, Holz auf Beton

- Für die Abstandsmontage im Holzbau von Unterkonstruktionen auf unebenen Untergründen
- Befestigung von Grundlatten an Wänden, Böden und Decken
- Spannungsfreie Abstandsmontage
- Ein einmal eingestellter Abstand der Holzkonstruktionen bleibt stets erhalten

Größe mm	Antrieb Innensechskant	VE	Artikel-Nr	€uro per 100
6,0x80	Gr. 4	100	367071	64,00
6,0x100	Gr. 4	50	367072	78,92
6,0x120	Gr. 4	50	367073	97,64
6,0x150	Gr. 4	50	367074	113,00



Abstandsschraube

verzinkt, ohne Dübel

- Holz auf Holz Montage
- Zeitsparende, rationelle Verarbeitung ohne Vorbohren
- Exakte, stufenlose Abstandsmontage durch Justieren der Schraube

Größe mm	Antrieb	VE	Artikel-Nr	€uro per 100
6,0x70	T 25	100	371350	13,70
6,0x80	T 25	100	371351	15,16
6,0x90	T 25	100	371352	15,84
6,0x100	T 25	100	371353	19,38
6,0x110	T 25	100	371354	21,40
6,0x120	T 25	100	371355	22,86
6,0x130	T 25	100	371356	27,26
6,0x145	T 25	100	371357	30,64



Spanplattenschraube

mit Innenloch, weiß verzinkt

- Senkkopfschraube

Größe mm	Antrieb	VE	Artikel-Nr	€uro per 100
4,5x40	PZ 2	500	372803	13,76
4,5x50	PZ 2	500	372805	15,36



KS-Abdeckkappe

- Passend zu Innenlochschaube

Farbe	Größe mm - Ø	VE	Artikel-Nr	€uro per 100
weiß	2,4x12	1000	372194	3,82
beige	2,4x12	1000	372195	2,08



Schnellbauschraube

phosphatiert

- Mit Trompeten-Senkkopf und Philips-Kreuzschlitz
- Mit Grobgewinde für Holz-Unterkonstruktion
- Für die Verschraubung von Gipskartonplatten auf Holzunterkonstruktionen

Größe mm	Ausführung	Antrieb	VE	Artikel-Nr	€uro per 1000
3,9x25	Grobgewinde	PH 2	1000	371110	15,70
3,9x35	Grobgewinde	PH 2	1000	371111	18,26
3,9x45	Grobgewinde	PH 2	500	371112	21,72
3,9x55	Grobgewinde	PH 2	500	371113	27,32



Schnellbauschraube

phosphatiert

- Mit Trompeten-Senkkopf und Philips-Kreuzschlitz
- Mit Feingewinde für Holz-Unterkonstruktion
- Für die Verschraubung von Gipskartonplatten auf verschiedene Konstruktionen aus Holz und Metall
- Bei Metallunterkonstruktionen nur bis max. 1 mm einsetzbar

Größe mm	Ausführung	Antrieb	VE	Artikel-Nr	€uro per 1000
3,9x25	Feingewinde	PH 2	1000	371100	15,70
3,9x35	Feingewinde	PH 2	1000	371101	18,26
3,9x45	Feingewinde	PH 2	500	371102	21,72
3,9x55	Feingewinde	PH 2	500	371103	27,32



Schnellbauschraube

phosphatiert, mit Bohrspitze

- Mit Trompeten-Senkkopf und Philips-Kreuzschlitz
- Mit Feingewinde für Metall
- Für die Verschraubung von Gipskartonplatten auf Metallprofilen von 0,75 - 1,5 mm

Größe mm	Ausführung	Antrieb	VE	Artikel-Nr	€uro per 1000
3,5x25	Feingewinde	PH2	1000	371104	17,32
3,5x35	Feingewinde	PH2	1000	371105	23,04
3,5x45	Feingewinde	PH2	500	371106	24,94

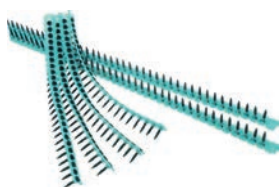

Schnellbauschrauben-Streifen

phosphatiert

- Für Blechunterkonstruktionen

Größe mm	Ausführung	Antrieb	VE	Artikel-Nr	€uro per 1000
3,9x25	Feingewinde	PH2	1000	444604	16,44
3,9x30	Feingewinde	PH2	1000	444605	17,42
3,9x35	Feingewinde	PH2	1000	444606	17,78
3,9x45	Feingewinde	PH2	1000	444611	21,00

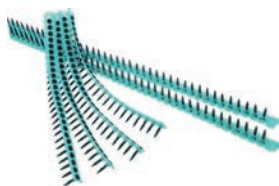

Schnellbauschrauben-Streifen

phosphatiert

- Für Holzunterkonstruktionen

Größe mm	Ausführung	Antrieb	VE	Artikel-Nr	€uro per 1000
3,9x25	Grobgewinde	PH2	1000	446000	13,66
3,9x30	Grobgewinde	PH2	1000	444773	17,42
3,9x35	Grobgewinde	PH2	1000	444607	17,78
3,9x45	Grobgewinde	PH2	1000	444608	21,00

Coilnägel 16° Drahtgebunden



Größe mm	Ausführung	VE Karton	VE Palette	Artikel-Nr	€uro per 1000
2,8x65	glatt verzinkt	6000	240000	444767	15,40
3,1x90	glatt verzinkt	3600	144000	444750	26,50
2,5x65	gerillt verzinkt	7200	288000	444919	12,84
3,1x80	gerillt verzinkt	3600	144000	444997	25,44
3,1x90	gerillt verzinkt	3600	144000	444922	26,50

Palettenpreise auf Anfrage!

Nagelstreifen 20° Kunststoffgebunden



Größe mm	Ausführung	VE Karton	VE Palette	Artikel-Nr	€uro per 1000
3,8x110	glatt verzinkt	1500	75000	444781	49,80
3,8x120	glatt verzinkt	1500	75000	444782	63,80
3,8x130	glatt verzinkt	1500	75000	444783	62,20

Palettenpreise auf Anfrage!



Druckluftnagler

- für Coilnägel Drahtgebunden 45-90 mm 16°
- Einzel- oder Kontaktauslösung möglich
- Arbeitsdruck ca. 5-8 bar
- Luftverbrauch ca. 3,0 l/Nagelung
- Gewicht 3,6 kg
- im Karton



Artikel	VE	Artikel-Nr	€uro per Stck
Druckluftnagler	1	460065	696,80



Druckluftnagler NV90AB

- für Coilnägel 16° von 45 - 90 mm
- Einzel- oder Kontaktauslösung möglich
- Arbeitsdruck ca. 5 - 8 bar
- Luftverbrauch ca. 1,9 l / Nagelung
- Gewicht 3,0 kg
- im Kunststoffkoffer



Artikel	VE	Artikel-Nr	€uro per Stck
Druckluftnagler	1	426150	956,00



Druckluftnagler 10X-RK160

- für Streifennägel Ø 3.8-4.6mm; 100-160mm, Neigung 20°
- Gewicht 6.9 kg
- Arbeitsdruck 6-8 bar
- im Metallkoffer



Artikel	VE	Artikel-Nr	€uro per Stck
Druckluftnagler	1	460276	1939,88

**Fassadenbauschraube mit Spitze Dichtscheibe 16 mm
Edelstahl A2**

- Grobgewinde mit Spitze für Holzunterkonstruktionen sowie Dämmwandige Bleche > 3mm
- ETA-13/0178 gültig ab L=75 mm
- ETA-12/0086
- Befestigungsschraube für Sandwichbauweise



Größe mm	Unter-konstruktion	Antrieb	VE	Artikel-Nr	€uro per 100
6,5x25	Holz	SW 3/8"	200	374889	38,64
6,5x32	Holz	SW 3/8"	200	374890	43,00
6,5x38	Holz	SW 3/8"	200	374891	47,46
6,5x50	Holz	SW 3/8"	200	374892	55,40
6,5x64	Holz	SW 3/8"	100	374893	65,10
6,5x75	Holz	SW 3/8"	100	374894	73,00
6,5x90	Holz	SW 3/8"	100	374895	83,54
6,5x100	Holz	SW 3/8"	100	374896	91,30
6,5x115	Holz	SW 3/8"	100	374897	116,68
6,5x130	Holz	SW 3/8"	100	374898	130,00
6,5x150	Holz	SW 3/8"	100	374899	147,72
6,5x175	Holz	SW 3/8"	100	374900	188,58
6,5x200	Holz	SW 3/8"	100	374901	220,24

**Fassadenbauschraube mit Zapfen Dichtscheibe 16 mm
Edelstahl A2**

- Feingewinde mit Zapfen für Stahlunterkonstruktionen > 3mm
- ETA-13/0178 gültig ab L=75 mm
- ETA-12/0086
- Befestigungsschraube für Sandwichbauweise



Größe mm	Unter-konstruktion	Antrieb	VE	Artikel-Nr	€uro per 100
6,3x25	Stahl	SW 3/8"	200	374902	38,64
6,3x32	Stahl	SW 3/8"	200	374904	43,00
6,3x38	Stahl	SW 3/8"	200	374905	47,46
6,3x45	Stahl	SW 3/8"	200	374906	50,62
6,3x50	Stahl	SW 3/8"	200	374907	55,40
6,3x64	Stahl	SW 3/8"	100	374908	65,10
6,3x70	Stahl	SW 3/8"	100	374909	86,56
6,3x75	Stahl	SW 3/8"	100	374910	73,00
6,3x90	Stahl	SW 3/8"	100	374911	83,54
6,3x100	Stahl	SW 3/8"	100	374912	91,30
6,3x115	Stahl	SW 3/8"	100	374913	116,68
6,3x130	Stahl	SW 3/8"	100	374914	130,00
6,3x150	Stahl	SW 3/8"	100	374915	147,72
6,3x175	Stahl	SW 3/8"	100	374916	189,68
6,3x200	Stahl	SW 3/8"	100	374918	232,38



REFABO Plus Fassadenbohrschraube mit 16mm EPDM Dichtscheibe

Edelstahl A2 / Bimetall

- Spezial beschichtet
- Reduzierte Bohrspitze
- Mit unverlierbarer Dichtscheibe A2 / EPDM
- Mit allgemeiner bauaufsichtlicher Zulassung
- Für Holz- und Stahlunterkonstruktionen
- Max. Bohrleistung: 1x 2,0mm / 2x 1,5mm in Alu und Stahl
- Antrieb: SW 8



Größe mm	Bezeichnung	Klemmdicke auf Holz-UK mm	Klemmdicke auf Stahl-UK mm	VE	Artikel-Nr	€uro per 100
6,0x38	RP-R-6,0x38	1-3	3-18	100	368838	95,36
6,0x50	RP-R-6,0x50	1-15	10-30	100	368860	107,46
6,0x75	RP-R-6,0x75	1-40	16-55	100	368938	140,40



REFABO Plus Dünnschraube mit 16mm EDPM Dichtscheibe

Edelstahl A2 / Bimetall

- Für die Befestigung von Stahl-, Aluminiumblechprofilen und Sandwichelementen auf Stahl- und Aluminiumkonstruktionen
- Spanlose Verarbeitung
- Material wird trichterförmig verdrängt, dadurch mehr Gewindegänge im Blech
- Mit allgemeiner bauaufsichtlicher Zulassung
- Max. Bohrleistung: 1x 1,0mm / 2x 0,8mm in Alu und Stahl
- Antrieb SW 8



Größe mm	Bezeichnung	Klemmdicke auf Stahl-UK mm	VE	Artikel-Nr	€uro per 100
4,5x22	RP-T2-4,5x22	3-18	100	368939	70,08

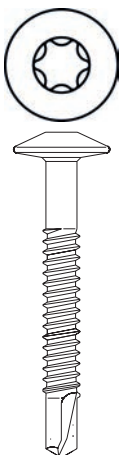

SPC Kopplungsschraube

- Kohlenstoffstahl, einsatzgehärtet, verzinkt
- Selbstbohrende Fensterbauschraube geeignet für die Kopplung von Kunststoffprofilen mit der Metallarmierung.
- Selbstbohrend bis 4 mm Stahl ohne Vorbohren
- Material: Stahl verzinkt, optimierte Oberfläche, Chrom (VI)-frei
- Antrieb: Torx T25, Kopf-Ø: 14 mm, Gewinde-Ø: 5,5 mm, Bohr-Ø: 4,0 mm

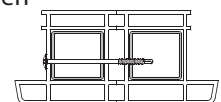

Größe mm	Bezeichnung	Klemm- länge mm	VE	Artikel-Nr	€uro per 100
5,5x85	SPC4/73	73	100	371397	67,64
5,5x95	SPC4/83	83	100	371398	70,26
5,5x105	SPC4/93	93	100	371399	72,44

Spenglerschraube 3-tlg. mit 16mm EPDM-Dichtscheibe Edelstahlrosette



Größe mm	Ausführung	Antrieb	VE	Artikel-Nr	€uro per 100
4,5x20	A2-blank	TX 25	200	374016	9,10
4,5x25	A2-blank	TX 25	200	374017	9,42
4,5x35	A2-blank	TX 25	200	374018	10,62
4,5x45	A2-blank	TX 25	200	374019	12,26
4,5x55	A2-blank	TX 25	200	374020	14,22
4,5x60	A2-blank	TX 25	200	374024	15,08
4,5x70	A2-blank	TX 25	200	374026	22,56
4,5x80	A2-blank	TX 25	200	374027	23,50
4,5x100	A2-blank	TX 25	100	374029	27,88
4,5x120	A2-blank	TX 25	100	374030	38,84
4,5x150	A2-blank	TX 25	100	374031	44,74
5,0x180	A2-blank	TX 25	100	374032	129,52
5,0x200	A2-blank	TX 25	100	374033	152,72



Spenglerschraube 3-tlg. mit 16mm EPDM-Dichtscheibe Kupferrosette



Größe mm	Ausführung	Antrieb	VE	Artikel-Nr	€uro per 100
4,5x20	A2-kupfer	TX 25	200	374034	14,94
4,5x25	A2-kupfer	TX 25	200	374035	15,74
4,5x35	A2-kupfer	TX 25	200	374036	18,20
4,5x45	A2-kupfer	TX 25	200	374037	19,90
4,5x55	A2-kupfer	TX 25	200	374038	22,48
4,5x60	A2-kupfer	TX 25	200	374039	24,66
4,5x65	A2-kupfer	TX 25	200	374040	25,60
4,5x80	A2-kupfer	TX 25	200	374041	31,94
4,5x150	A2-kupfer	TX 25	100	374042	87,20



Auch in allen RAL-Farben mit kurzfristiger Lieferzeit verfügbar.

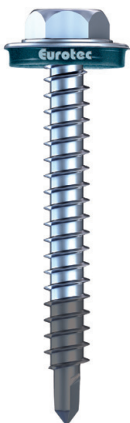

BiGHTY Bohrschraube mit 16mm EPDM Dichtscheibe Edelstahl A2

- Zur Befestigung von Profilen auf Stahlunterkonstruktionen, ohne Vorbohren
- Max. Bohrleistung bei 4,8-Größen: 3mm, bei 6,3-Größen: 6mm
- Mit allgemeiner bauaufsichtlicher Zulassung

Größe mm	Unter-konstruktion	Antrieb	VE	Artikel-Nr	€uro per 100
4,8x19	Stahl	SW 8	500	368743	38,20
6,3x25	Stahl	SW 10	500	368744	52,50
6,3x70	Stahl	SW 10	200	368667	83,28
6,3x80	Stahl	SW 10	200	368728	94,24



ETA-12/0085



Bohrschraube DIN 7504 Senkkopf Form O

galv. verzinkt, mit Flügeln und Rippen



Größe mm	Antrieb	VE	Artikel-Nr	€uro per 100	Größe mm	Antrieb	VE	Artikel-Nr	€uro per 100
2,9x13	PH1	1000	368745	2,04	4,8x22	PH2	1000	368797	6,00
2,9x16	PH1	1000	368746	2,08	4,8x25	PH2	1000	368798	4,86
2,9x19	PH1	1000	368747	2,18	4,8x32	PH2	1000	368807	5,96
3,5x13	PH2	1000	368748	2,08	4,8x38	PH2	1000	368808	6,90
3,5x16	PH2	1000	368749	2,58	4,8x45	PH2	500	368809	8,14
3,5x19	PH2	1000	368750	2,24	4,8x50	PH2	500	368819	9,78
3,5x22	PH2	1000	368760	2,88	4,8x60	PH2	500	368828	10,62
3,5x25	PH2	1000	368761	2,88	4,8x70	PH2	250	368829	12,54
3,9x13	PH2	1000	368762	2,28	4,8x80	PH2	250	368839	15,58
3,9x16	PH2	1000	368763	2,44	5,5x19	PH3	1000	368840	4,82
3,9x19	PH2	1000	368764	2,72	5,5x22	PH3	1000	368841	11,26
3,9x22	PH2	1000	368765	2,78	5,5x25	PH3	1000	368842	6,80
3,9x25	PH2	1000	368766	3,18	5,5x32	PH3	500	368843	7,84
3,9x32	PH2	1000	368767	3,96	5,5x38	PH3	500	368844	9,48
3,9x38	PH2	1000	368768	4,92	5,5x45	PH3	500	368845	10,72
3,9x45	PH2	1000	368769	5,86	5,5x50	PH3	250	368846	13,84
4,2x13	PH2	1000	368777	2,72	5,5x60	PH3	250	368847	15,32
4,2x16	PH2	1000	368778	2,72	6,3x19	PH3	1000	368848	7,54
4,2x19	PH2	1000	368779	2,88	6,3x22	PH3	500	368849	8,08
4,2x22	PH2	1000	368789	3,28	6,3x25	PH3	500	368861	9,22
4,2x25	PH2	1000	368790	3,42	6,3x32	PH3	500	368862	12,00
4,2x32	PH2	1000	368791	6,80	6,3x38	PH3	500	368863	13,84
4,2x38	PH2	500	368792	5,26	6,3x45	PH3	250	368864	16,46
4,2x45	PH2	500	368793	6,44	6,3x50	PH3	250	368865	14,78
4,2x50	PH2	500	368794	6,94	6,3x60	PH3	250	368866	19,88
4,8x16	PH2	1000	368795	3,52	6,3x70	PH3	250	368867	21,08
4,8x19	PH2	1000	368796	4,46	6,3x80	PH3	250	368868	29,32

Bohrschraube DIN 7504 Linsenkopf Form M

galv. verzinkt, mit Flügeln und Rippen



Größe mm	Antrieb	VE	Artikel-Nr	€uro per 100
3,5x16	PH2	100	368661	5,40
3,5x19	PH2	100	368662	4,22
3,9x16	PH2	100	368664	3,72
3,9x19	PH2	100	368665	5,76
4,2x19	PH2	100	368668	4,56
4,2x25	PH2	100	368669	7,40
4,2x32	PH2	100	368670	8,44
4,8x16	PH2	100	368671	7,00
4,8x19	PH2	100	368672	5,76
4,8x25	PH2	100	368673	8,72
4,8x32	PH2	100	368674	9,88

Bohrschraube DIN 7504 Sechskantkopf Form K mit Bund

galv. verzinkt, mit Flügeln und Rippen



Größe mm	Antrieb	VE	Artikel-Nr	€uro per 100
4,8x16	S8	100	368687	8,14
4,8x19	S8	100	368688	7,40
4,8x32	S8	100	368690	11,66
6,3x19	S10	100	368699	13,14
6,3x25	S10	100	368707	14,78

Blechschraube DIN 7981 Linsenkopf - C - H
 verzinkt, mit Spitze



Größe mm	Antrieb	VE	Artikel-Nr verzinkt	€uro per 100
2.9X6.5	PH1	100	368700	2,94
2.9X9.5	PH1	100	368701	3,54
2.9X13	PH1	100	368702	2,30
2.9X16	PH1	100	368703	3,54
2.9X19	PH1	100	368704	6,56
2.9X25	PH1	100	368706	6,78
3.5X6.5	PH2	100	368710	5,74
3.5X9.5	PH2	100	368711	3,60
3.5X13	PH2	100	368712	5,02
3.5X16	PH2	100	368713	6,28
3.5X19	PH2	100	368714	4,10
3.5X22	PH2	100	368715	4,80
3.5X25	PH2	100	368716	7,20
3.5X32	PH2	100	368717	5,84
3.5X38	PH2	100	368718	5,96
3.9X9.5	PH2	100	368720	4,70
3.9X13	PH2	100	368721	5,74
3.9X16	PH2	100	368722	3,76
3.9X19	PH2	100	368723	4,58
3.9X22	PH2	100	368724	7,58
3.9X25	PH2	100	368725	7,80
3.9X32	PH2	100	368726	6,98
3.9X38	PH2	100	368727	10,42
4.2X9.5	PH2	100	368730	3,34
4.2X13	PH2	100	368731	5,02
4.2X16	PH2	100	368732	6,44
4.2X19	PH2	100	368733	6,56
4.2X22	PH2	100	368734	6,98
4.2X25	PH2	100	368735	7,20
4.2X32	PH2	100	368736	7,48
4.2X38	PH2	100	368737	3,44
4.8X13	PH2	100	368751	6,88
4.8X16	PH2	100	368752	6,88
4.8X19	PH2	100	368753	8,90
4.8X22	PH2	100	368754	8,74
4.8X25	PH2	100	368755	8,96
4.8X32	PH2	100	368756	10,22
4.8X38	PH2	100	368757	10,00
4.8X45	PH2	100	368758	11,80
4.8X50	PH2	100	368759	12,84
5.5X13	PH3	100	368770	10,10
5.5X16	PH3	100	368771	7,38
5.5X19	PH3	100	368772	11,14
5.5X22	PH3	100	368773	10,10
5.5X25	PH3	100	368774	14,04
5.5X32	PH3	100	368775	12,40
5.5X38	PH3	100	368776	14,08
6.3X16	PH3	100	368781	11,90
6.3X19	PH3	100	368782	8,96
6.3X22	PH3	100	368783	12,06
6.3X25	PH3	100	368784	14,20
6.3X32	PH3	100	368785	18,34

A2



Größe mm	Antrieb	VE	Artikel-Nr A2	€uro per 100
3.5X9.5	PH2	100	374611	8,54
3.5X13	PH2	100	374612	10,58
3.5X16	PH2	100	374613	9,72
3.5X19	PH2	100	374614	9,72
3.5X22	PH2	100	374615	12,52
3.5X25	PH2	100	374616	14,22
3.9X9.5	PH2	100	374626	8,46
3.9X13	PH2	100	374627	9,56
3.9X16	PH2	100	374628	11,84
3.9X19	PH2	100	374629	11,92
3.9X22	PH2	100	374630	14,64
3.9X25	PH2	100	374631	11,34
3.9X32	PH2	100	374632	15,56
4.2X9.5	PH2	100	374640	19,04
4.2X13	PH2	100	374641	11,16
4.2X16	PH2	100	374642	13,36
4.2X19	PH2	100	374643	12,94
4.2X22	PH2	100	374644	15,22
4.2X25	PH2	100	374645	14,30
4.2X32	PH2	100	374646	19,38
4.8X13	PH2	100	374656	14,72
4.8X16	PH2	100	374657	14,80
4.8X19	PH2	100	374658	16,16
4.8X22	PH2	100	374659	22,50
4.8X25	PH2	100	374660	22,68
4.8X32	PH2	100	374661	22,50
4.8X38	PH2	100	374663	25,22
5.5X19	PH3	50	374672	33,92
5.5X22	PH3	50	374673	39,42
5.5X25	PH3	50	374674	29,78
6.3X19	PH3	100	374664	30,70
6.3X25	PH3	100	374684	48,22

Blechschaube DIN 7983 Linsensenkkopf - C - H
 verzinkt, mit Spitze



Größe mm	Antrieb	VE	Artikel-Nr	€uro per 100
2.9x9.5	PH1	100	368801	6,98
2.9x13	PH1	100	368802	3,54
2.9x16	PH1	100	368803	1,64
2.9x22	PH1	100	368805	5,96
2.9x25	PH1	100	368806	4,70
3.5x9.5	PH2	100	368811	5,02
3.5x13	PH2	100	368812	2,52
3.5x16	PH2	100	368813	5,40
3.5x19	PH2	100	368814	5,18
3.5x22	PH2	100	368815	5,02
3.5x25	PH2	100	368816	7,32
3.5x32	PH2	100	368817	5,74
3.9x9.5	PH2	100	368820	3,50
3.9x13	PH2	100	368821	2,40
3.9x16	PH2	100	368822	4,20
3.9x19	PH2	100	368823	3,12
3.9x22	PH2	100	368824	5,68
3.9x25	PH2	100	368825	5,96
3.9x32	PH2	100	368826	6,56
3.9x38	PH2	100	368827	10,64
4.2x9.5	PH2	100	368830	3,76
4.2x13	PH2	100	368831	7,20
4.2x16	PH2	100	368832	5,52
4.2x19	PH2	100	368833	6,16
4.2x22	PH2	100	368834	9,50
4.2x25	PH2	100	368835	6,98
4.2x32	PH2	100	368836	7,80
4.2x38	PH2	100	368837	12,28
4.8x13	PH2	100	368851	7,80
4.8x16	PH2	100	368852	8,62
4.8x19	PH2	100	368853	4,70
4.8x25	PH2	100	368855	6,16
4.8x32	PH2	100	368856	11,80
4.8x38	PH2	100	368857	11,46
4.8x45	PH2	100	368858	12,62
5.5x25	PH3	100	368874	12,84
5.5x32	PH3	100	368875	11,58
5.5x50	PH3	50	368878	39,20
6.3x22	PH3	100	368883	17,08
6.3x32	PH3	100	368885	34,88
6.3x38	PH3	50	368886	17,58

A2 Rostfrei

Größe mm	Antrieb	VE	Artikel-Nr	€uro per 100
3.5x13	PH2	100	374812	9,98
3.5x16	PH2	100	374813	11,60
3.5x19	PH2	100	374814	11,68
3.5x22	PH2	100	374815	12,94
3.5x25	PH2	100	374816	13,62
3.9x13	PH2	100	374822	14,38
3.9x16	PH2	100	374823	10,06
3.9x19	PH2	100	374824	11,84
3.9x22	PH2	100	374825	9,64
3.9x25	PH2	100	374826	17,68
4.2x13	PH2	100	374831	16,42
4.2x16	PH2	100	374832	12,94
4.2x19	PH2	100	374833	15,40
4.2x22	PH2	100	374834	18,10
4.2x25	PH2	100	374835	19,12
4.2x32	PH2	100	374836	16,76
4.8x16	PH2	100	374847	15,14
4.8x19	PH2	100	374848	20,82
4.8x25	PH2	100	374850	28,00
4.8x32	PH2	100	374851	28,52
4.8x38	PH2	100	374852	24,78

Schloßschraube DIN 603 mit Sechskantmutter verzinkt 4.6



Größe mm	VE	Artikel-Nr	€uro per 100
M 5x20	100	362808	6,14
M 5x25	100	362810	7,80
M 5x30	100	362814	8,06
M 5x35	200	362804	12,68
M 5x40	200	362805	12,26
M 5x50	200	362807	13,62
M 5x60	200	362809	15,10
M 5x70	200	362811	22,28
M 5x80	200	362812	24,52
M 5x90	200	362813	50,88
M 6x20	100	362831	11,16
M 6x25	100	362833	18,54
M 6x30	100	362834	13,16
M 6x40	200	362820	19,12
M 6x45	200	362821	20,44
M 6x50	200	362822	16,40
M 6x60	200	362824	24,16
M 6x70	200	362826	26,68
M 6x80	200	362828	33,44
M 6x90	100	362829	31,80
M 6x100	100	362830	25,62
M 6x120	100	362832	25,58
M 8x20	200	362837	22,98
M 8x25	200	362838	25,86
M 8x30	200	362839	27,76
M 8x35	200	362840	31,30
M 8x40	200	362841	34,48
M 8x45	200	362842	32,80
M 8x50	200	362843	38,56
M 8x60	200	362845	45,28
M 8x70	200	362847	45,90
M 8x80	200	362849	67,08
M 8x90	100	362850	51,76
M 8x100	100	362851	78,02
M 8x120	100	362853	72,78
M 8x140	50	362855	83,98
M 8x160	100	362857	120,90
M 10x25	200	362863	47,28
M 10x30	200	362864	52,54
M 10x40	100	362866	65,38
M 10x50	100	362868	53,04
M 10x60	100	362870	69,50
M 10x70	100	362872	78,18
M 10x80	100	362874	85,74
M 10x90	100	362875	84,30
M 10x100	100	362876	94,48
M 10x110	50	362877	121,14
M 10x120	50	362878	120,58
M 10x140	50	362880	123,92
M 10x160	50	362882	145,06
M 10x180	50	362884	155,28

Größe mm	VE	Artikel-Nr	€uro per 100
M12x50	100	362897	114,10
M12x60	100	362899	106,96
M12x70	50	362901	127,52
M12x80	50	362903	142,58
M12x90	50	362904	80,14
M12x100	50	362905	156,78
M12x110	50	362906	149,06
M12x120	50	362907	175,42
M12x140	50	362909	202,92

Schloßschraube DIN 603 ohne Sechskantmutter

A2 

Größe mm	VE	Artikel-Nr	€uro per 100
M 6x20	200	373515	15,68
M 6x25	200	373322	16,92
M 6x30	200	373323	19,64
M 6x40	200	373325	22,28
M 6x50	100	373327	26,30
M 6x60	100	373329	31,00
M 6x70	100	373523	37,68
M 6x80	100	373524	41,28
M 6x90	100	373530	45,60
M 6x100	100	373531	48,00
M 8x20	100	373535	29,64
M 8x25	100	373537	32,94
M 8x30	100	373539	39,88
M 8x40	100	373542	44,38
M 8x50	100	373347	51,84
M 8x60	100	373349	57,26
M 8x70	50	373351	64,06
M 8x80	50	373352	71,66
M 8x90	50	373543	80,66
M 8x100	50	373544	91,92
M 10x25	100	373545	54,94
M 10x30	100	373546	60,10
M 10x40	100	373368	72,12
M 10x50	50	373547	87,10
M 10x60	50	373548	98,16
M 10x70	50	373549	112,10
M 10x80	50	373550	117,30
M 10x90	50	373551	135,10
M 10x100	50	373552	151,36

Bauschraube DIN 601 (ISO4016)
mit Sechskantmutter
verzinkt 4.6



Größe mm	VE	Artikel-Nr	€uro per 100
M 12x160	25	362540	91,20
M 12x180	25	362541	92,06
M 12x200	25	362542	99,08
M 12x220	25	362543	119,90
M 12x240	25	362544	116,82
M 12x260	25	362545	139,82
M 12x280	25	362546	143,92
M 12x300	25	362547	150,64
M 12x320	25	362548	167,04
M 12x340	25	362549	178,90
M 12x360	25	362550	180,36
M 12x380	25	362551	192,66
M 12x400	25	362552	204,82
M 12x420	25	362553	266,44
M 12x440	25	362554	251,96
M 12x460	25	362555	224,28
M 12x480	25	362556	245,96
M 12x500	25	362557	261,28
M 12x520	25	362558	305,42
M 12x540	25	362559	341,62
M 12x560	25	362560	267,92
M 12x580	25	362561	262,70
M 12x600	25	362562	373,72
M 16x160	25	362610	165,72
M 16x180	25	362611	158,76
M 16x200	25	362612	177,76
M 16x220	25	362613	215,20
M 16x240	25	362614	237,32
M 16x260	25	362615	239,66
M 16x280	25	362616	256,64
M 16x300	25	362617	279,62
M 16x320	25	362618	299,82
M 16x340	25	362619	333,76
M 16x360	25	362620	325,00
M 16x380	25	362621	422,40

Größe mm	VE	Artikel-Nr	€uro per 100
M 16 x 400	25	362622	371,78
M 16 x 420	25	362623	419,72
M 16 x 440	25	362624	402,16
M 16 x 460	25	362625	408,90
M 16 x 480	25	362626	425,00
M 16 x 500	25	362627	438,40
M 16 x 520	25	362628	459,40
M 16 x 540	25	362629	465,40
M 16 x 560	25	362630	476,10
M 16 x 580	25	362631	489,56
M 16 x 600	25	362632	549,74
M 20 x 160	15	362660	294,22
M 20 x 180	15	362661	300,60
M 20 x 200	15	362662	316,22
M 20 x 220	15	362663	352,56
M 20 x 240	15	362664	387,82
M 20 x 260	15	362665	384,78
M 20 x 280	15	362666	406,00
M 20 x 300	15	362667	463,36
M 20 x 320	15	362668	489,16
M 20 x 340	15	362669	543,14
M 20 x 360	15	362670	590,44
M 20 x 380	15	362671	553,40
M 20 x 400	15	362672	583,14
M 20 x 420	15	362673	697,56
M 20 x 440	15	362674	666,60
M 20 x 460	15	362675	685,40
M 20 x 480	15	362676	721,76
M 20 x 500	15	362677	689,06
M 20 x 520	15	362678	726,14
M 20 x 540	15	362679	778,12
M 20 x 560	15	362680	825,44
M 20 x 580	15	362681	856,44
M 20 x 600	15	362682	878,88

Sechskantschraube mit Schaft DIN 931 (ISO4014) verzinkt 8.8



Größe mm	VE	Artikel-Nr verzinkt	€uro per 100
M 8x40	200	365521	15,50
M 8x50	200	365523	18,64
M 8x60	200	365525	23,26
M 8x70	200	365527	30,28
M 8x80	200	365529	33,22
M 8x90	100	365531	27,76
M 8x100	100	365533	55,46
M 8x120	100	365535	53,42
M 10x40	100	365545	28,32
M 10x50	100	365547	29,42
M 10x60	100	365549	42,18
M 10x70	100	365551	48,68
M 10x80	100	365553	54,40
M 10x90	100	365555	61,70
M 10x100	100	365557	49,86
M 10x120	50	365559	108,20
M 12x50	100	365576	48,00
M 12x60	100	365578	53,94
M 12x70	50	365580	55,08
M 12x80	50	365582	68,90
M 12x90	50	365584	125,72
M 12x100	50	365586	98,46
M 12x120	50	365588	92,64
M 12x140	50	365590	112,62
M 12x160	25	365592	142,72
M 14x50	50	365600	57,80
M 14x60	50	365602	89,94
M 14x70	50	365604	93,44
M 14x80	50	365606	104,52
M 16x60	50	365621	93,28
M 16x70	25	365623	93,66
M 16x80	25	365625	120,54
M 16x90	25	365627	119,48
M 16x100	25	365629	142,76
M 16x120	25	365631	192,12
M 20x70	25	365661	198,22
M 20x80	25	365663	192,46
M 20x90	25	365665	215,52
M 20x100	25	365667	283,82
M 20x120	25	365669	304,90

A2



Größe mm	VE	Artikel-Nr A2	€uro per 100
M 8x40	100	373722	36,98
M 8x50	100	373724	41,56
M 8x60	100	373726	47,64
M 8x70	100	373728	54,52
M 8x80	100	373730	64,22
M 8x90	100	373731	72,56
M 8x100	100	373732	80,40
M 10x40	100	373741	61,30
M 10x50	100	373743	71,78
M 10x60	100	373745	82,14
M 10x80	100	373749	103,76
M 10x90	100	373750	118,10
M 10x100	100	373751	129,16
M 12x50	50	373762	101,66
M 12x60	50	373764	117,48
M 12x80	50	373768	146,40
M 12x100	50	373770	239,00

Sechskantschraube mit Vollgewinde DIN 933 (ISO 4017) verzinkt 8.8



Größe mm	VE	Artikel-Nr	€uro per 100	Größe mm	VE	Artikel-Nr	€uro per 100
M 5x10	100	366216	3,82	M 12x20	100	366312	45,92
M 5x12	100	366217	4,30	M 12x25	100	366313	28,74
M 5x16	100	366218	7,06	M 12x30	100	366314	36,54
M 5x20	100	366219	4,58	M 12x35	100	366315	30,14
M 5x30	100	366220	6,52	M 12x40	100	366316	41,56
M 5x40	200	366211	8,52	M 12x45	100	366317	34,18
M 5x50	200	366213	17,10	M 12x50	100	366318	39,48
M 6x10	100	366241	6,12	M 12x60	100	366320	41,76
M 6x12	100	366242	6,70	M 12x70	50	366322	44,60
M 6x16	100	366243	5,64	M 12x80	50	366324	98,42
M 6x20	100	366244	6,40	M 12x90	50	366326	88,78
M 6x25	100	366245	7,72	M 12x100	50	366327	90,74
M 6x30	100	366246	8,62	M 12x120	50	366329	141,58
M 6x35	200	366230	9,36	M 14x30	100	366342	67,72
M 6x40	200	366231	11,46	M 14x40	100	366344	57,32
M 6x50	200	366233	13,80	M 14x50	25	366346	54,32
M 6x60	200	366235	14,74	M 14x60	25	366348	84,24
M 6x70	200	366237	14,56	M 14x80	25	366352	102,82
M 6x80	200	366239	31,16	M 16x30	50	366362	74,84
M 8x16	200	366254	11,28	M 16x35	50	366363	63,26
M 8x20	200	366256	12,08	M 16x40	50	366364	107,88
M 8x25	200	366258	12,22	M 16x45	50	366365	69,80
M 8x30	200	366259	15,00	M 16x50	50	366366	91,42
M 8x35	200	366260	15,40	M 16x60	50	366368	90,94
M 8x40	200	366261	18,78	M 16x70	25	366370	148,36
M 8x45	200	366262	24,60	M 16x80	25	366372	143,10
M 8x50	200	366263	17,80	M 16x90	25	366374	139,46
M 8x60	200	366265	23,08	M 16x100	25	366375	206,66
M 8x70	200	366267	32,50	M 16x120	25	366377	137,24
M 8x80	200	366269	30,36	M 20x40	25	366418	148,66
M 8x90	100	366270	25,98	M 20x50	25	366420	125,88
M 8x100	100	366271	41,64	M 20x60	25	366422	134,46
M 8x120	100	366273	45,56	M 20x80	25	366426	204,96
M 10x16	200	366282	13,62	M 20x100	25	366429	326,74
M 10x20	200	366284	21,76				
M 10x25	200	366285	20,98				
M 10x30	200	366286	22,14				
M 10x35	100	366287	29,12				
M 10x40	100	366288	27,48				
M 10x45	100	366289	26,34				
M 10x50	100	366290	26,58				
M 10x60	100	366292	69,12				
M 10x70	100	366294	37,22				
M 10x80	100	366296	39,64				
M 10x90	100	366298	45,54				
M 10x100	100	366299	49,44				
M 10x120	50	366301	58,80				

A2



Größe mm	VE	Artikel-Nr A2	€uro per 100
M 5x16	100	366247	8,34
M 5x20	100	366248	9,72
M 5x40	200	373931	15,24
M 5x60	200	373935	24,14
M 6x16	100	373943	9,90
M 6x20	200	373945	11,18
M 6x25	200	373947	12,80
M 6x30	100	373948	14,52
M 6x35	100	373949	16,68
M 6x40	100	373950	18,24
M 6x50	100	373952	20,84
M 6x60	100	373954	24,80
M 6x80	100	373956	32,28
M 8x16	100	373963	19,12
M 8x20	100	373965	21,10
M 8x25	100	373967	23,90
M 8x30	100	373968	26,74
M 8x35	100	373969	29,42
M 8x40	100	373970	32,16
M 8x50	100	373972	37,40
M 8x60	100	373974	42,84
M 8x70	100	373976	48,66
M 8x80	100	373978	56,68
M 8x90	100	373979	65,34
M 10x20	100	373983	40,08
M 10x25	100	373985	41,44
M 10x30	100	373986	45,82
M 10x40	100	373988	54,52
M 10x50	100	373990	63,40
M 10x60	100	373992	72,36
M 10x70	100	373994	80,94
M 10x80	100	373996	89,70
M 10x90	100	373997	98,52
M 12x20	50	374001	53,90
M 12x30	50	374003	65,96
M 12x35	50	374004	72,36
M 12x40	50	374005	78,60
M 12x50	50	374007	90,94
M 12x60	50	374009	101,78
M 12x80	50	374013	128,82

HV Schraube 10.9 DIN EN 14399-4

feuerverzinkt

Hochfest vorspannbare Schrauben mit großer Schlüsselweite ermöglichen im Vergleich zu konventionellen Schrauben DIN EN ISO 4014 eine bessere Ausnutzung der Schraubenfestigkeit. Dadurch werden weniger HV-Schrauben benötigt oder es können HV-Schrauben mit kleineren Abmessungen eingesetzt werden.

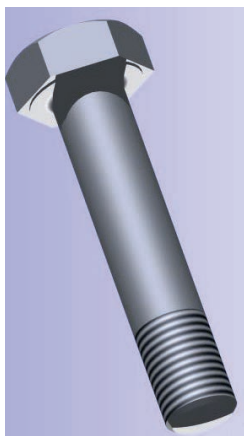

Größe mm	VE	Artikel-Nr	€uro per 100
M12 x 30	100	368213	61,88
M12 x 35	100	368214	69,06
M12 x 40	100	368215	71,00
M12 x 45	100	368216	74,90
M12 x 50	100	368217	79,48
M12 x 55	100	368218	84,70
M12 x 60	100	368219	89,24
M12 x 65	100	368220	109,44
M12 x 70	100	368221	115,28
M12 x 75	100	368222	241,06
M12 x 80	100	368223	241,06
M12 x 85	100	368225	358,32
M12 x 90	100	368226	358,32
M12 x 95	100	368229	416,94
M12 x 100	100	368230	416,94
M12 x 110	100	368231	514,68
M12 x 120	100	368232	586,36
M16 x 35	100	368233	113,36
M16 x 40	100	368234	114,00
M16 x 45	100	368235	122,48
M16 x 50	100	368236	130,94
M16 x 55	100	368237	137,44
M16 x 60	100	368238	143,98
M16 x 65	100	368239	150,48
M16 x 70	100	368240	159,60
M16 x 75	100	368241	169,38

Größe mm	VE	Artikel-Nr	€uro per 100
M16 x 80	100	368242	175,90
M16 x 85	100	368243	195,46
M16 x 90	100	368244	198,68
M16 x 95	100	368245	244,30
M16 x 100	100	368246	247,56
M16 x 105	100	368247	410,44
M16 x 110	100	368248	416,94
M16 x 115	100	368249	462,56
M16 x 120	100	368250	573,32
M20 x 40	100	368263	221,52
M20 x 45	100	368264	221,52
M20 x 50	100	368265	218,24
M20 x 55	100	368267	221,52
M20 x 60	100	368268	231,26
M20 x 65	100	368269	241,06
M20 x 70	100	368271	250,82
M20 x 75	100	368273	260,60
M20 x 80	100	368274	273,64
M20 x 85	100	368275	289,90
M20 x 90	100	368276	293,18
M20 x 95	100	368277	302,94
M20 x 100	100	368278	306,18
M20 x 105	100	368279	338,78
M20 x 110	100	368280	338,78
M20 x 115	100	368281	351,80
M20 x 120	100	368282	410,44

Weitere Größen auf Anfrage!

HV-Mutter DIN EN 14399-4

feuerverzinkt

Größe mm	VE	Artikel-Nr	€uro per 100
M12	100	368449	33,22
M16	100	368450	50,16
M20	100	368451	80,78

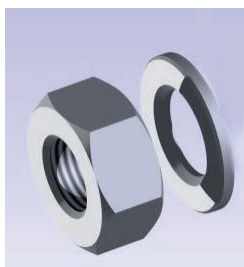

HV-Scheibe DIN EN 14399-4

feuerverzinkt

Größe mm	VE	Artikel-Nr	€uro per 100
M12	100	368205	13,32
M16	100	368206	21,18
M20	100	368207	27,02

Zylinderschraube mit Innensechskant DIN 912 (ISO 4762)
 verzinkt 8.8



Größe mm	VE	Artikel-Nr	€uro per 100
M 6x16	100	363864	9,36
M 6x20	100	363883	10,44
M 6x25	100	363884	9,94
M 6x30	100	363885	11,30
M 6x40	200	363870	9,06
M 6x50	200	363872	12,54
M 8x16	200	363898	8,26
M 8x20	200	363900	9,66
M 8x25	200	363902	9,24
M 8x30	200	363903	11,58
M 8x40	200	363905	12,78
M 8x50	200	363907	15,44
M 8x60	200	363909	17,92
M 10x20	200	363933	13,54
M 10x25	200	363935	16,34
M 10x30	200	363936	23,76
M 10x40	100	363938	20,30
M 10x50	100	363940	22,72
M 10x60	100	363942	31,04
M 12x30	100	363964	24,26
M 12x40	100	363966	24,68
M 12x50	100	363968	33,42
M 12x60	100	363970	41,66

A2 

Größe mm	VE	Artikel-Nr A2	€uro per 100
M 6x16	200	373474	13,66
M 6x20	200	373477	15,64
M 6x25	200	373479	18,08
M 6x30	200	373480	19,94
M 6x40	200	373482	27,52
M 6x50	100	373484	32,96
M 6x60	100	373486	38,52
M 8x16	200	373493	27,22
M 8x20	200	373495	30,14
M 8x25	100	373497	33,68
M 8x30	100	373498	37,92
M 8x40	100	373500	46,88
M 8x50	100	373502	55,86
M 8x60	100	373504	64,90
M 10x20	100	373560	50,54
M 10x25	100	373561	56,14
M 10x30	100	373562	61,74
M 10x40	100	373563	72,78
M 10x50	50	373518	86,92
M 10x60	50	373564	100,94

Senkschraube mit Innensechskant DIN 7991 (ISO 10642)
 verzinkt 8.8



Größe mm	VE	Artikel-Nr	€uro per 100
M 6x12	100	363886	10,50
M 6x16	100	363887	10,84
M 6x20	100	363888	11,14
M 6x25	100	363889	12,68
M 6x30	100	363890	18,36
M 6x40	200	370348	8,40
M 6x50	200	370350	11,94
M 6x60	200	370352	12,32
M 8x16	200	370362	7,38
M 8x20	200	370363	8,50
M 8x25	200	370364	9,32
M 8x30	200	370365	11,38
M 8x35	200	370366	11,84
M 8x40	200	370367	14,64
M 8x50	200	370369	15,48
M 8x60	200	370371	27,62
M 8x70	100	370373	22,30
M 8x80	200	370374	25,98
M 10x20	200	370381	12,26
M 10x25	200	370382	15,90
M 10x30	200	370383	16,28
M 10x35	100	370384	18,98
M 10x40	100	370385	28,80
M 10x50	100	370387	28,64
M 10x60	100	370389	37,28
M 10x80	100	370391	41,90
M 10x100	100	370393	74,76

A2 

Größe mm	VE	Artikel-Nr A2	€uro per 100
M 6x12	100	363891	11,42
M 6x20	200	374933	13,70
M 6x25	200	374934	16,54
M 6x30	200	374935	19,16
M 6x40	200	374936	27,22
M 6x50	100	374937	33,90
M 6x60	100	374938	40,72
M 8x20	200	374939	24,22
M 8x25	100	374940	28,56
M 8x30	100	374941	32,86
M 8x35	100	374942	37,20
M 8x40	100	374943	41,54
M 8x50	100	374958	55,78
M 8x60	100	374944	69,34
M 10x20	100	374971	39,64
M 10x25	100	374946	46,64
M 10x30	100	374947	53,70
M 10x35	100	374948	60,70
M 10x40	100	374949	67,80
M 10x50	50	374950	84,66

Senkschraube DIN 965 Senkkopf verzinkt



Größe mm	Antrieb	VE	Artikel-Nr	€uro per 100
M 3x6	PH1	100	366920	2,38
M 3x10	PH1	100	366922	2,00
M 3x12	PH1	100	366923	2,96
M 3x16	PH1	100	366924	2,96
M 3x20	PH1	100	366925	3,88
M 3x25	PH1	100	366926	3,20
M 3x30	PH1	100	366927	3,70
M 4x8	PH2	100	366928	2,62
M 4x10	PH2	100	366929	2,62
M 4x12	PH2	100	366930	3,30
M 4x16	PH2	100	366931	3,50
M 4x20	PH2	100	366932	3,26
M 4x25	PH2	100	366933	4,90
M 4x30	PH2	100	366934	6,08
M 4x35	PH2	100	366935	6,26
M 4x40	PH2	100	366936	6,22
M 4x45	PH2	100	366956	7,98
M 4x50	PH2	100	366966	8,40
M 4x60	PH2	100	366980	10,36
M 4x70	PH2	50	366972	20,32
M 4x80	PH2	50	366978	21,18
M 5x10	PH2	100	366937	4,96
M 5x12	PH2	100	366938	3,30
M 5x16	PH2	100	366939	4,72
M 5x20	PH2	100	366940	5,74
M 5x25	PH2	100	366941	8,12
M 5x30	PH2	100	366942	6,94
M 5x35	PH2	100	366943	8,80
M 5x40	PH2	100	366944	8,90
M 5x45	PH2	100	366945	9,58
M 5x50	PH2	100	366946	11,62
M 5x60	PH2	50	366957	15,84
M 5x70	PH2	50	366977	20,42
M 5x80	PH2	50	366979	19,10
M 5x90	PH2	50	366975	30,04
M 5x100	PH2	25	366976	37,62
M 6x12	PH3	100	366947	6,70
M 6x16	PH3	100	366948	7,98
M 6x20	PH3	100	366949	8,50
M 6x25	PH3	100	366950	7,14
M 6x30	PH3	100	366951	9,52
M 6x35	PH3	100	366952	13,08
M 6x40	PH3	100	366953	12,00
M 6x50	PH3	50	366955	15,36
M 6x60	PH3	50	366967	17,64
M 6x70	PH3	25	366968	26,92
M 6x80	PH3	25	366969	36,46
M 6x100	PH3	25	366971	28,24

A2 

Größe mm	Antrieb	VE	Artikel-Nr A2	€uro per 100
M 4x10	PH2	100	374406	4,90
M 4x16	PH2	100	374408	6,22
M 4x20	PH2	100	374409	8,40
M 4x30	PH2	100	374411	10,16
M 4x40	PH2	100	374412	14,04
M 4x50	PH2	100	374413	15,22
M 4x60	PH2	100	374432	18,08
M 4x70	PH2	50	374428	24,80
M 4x80	PH2	50	374429	29,06
M 4x100	PH2	50	374438	36,20
M 5x16	PH2	100	374414	10,82
M 5x20	PH2	100	374415	12,50
M 5x25	PH2	100	374416	10,32
M 5x30	PH2	100	374417	14,64
M 5x40	PH2	100	374418	17,16
M 5x45	PH2	100	374441	24,70
M 5x50	PH2	100	374419	22,36
M 5x60	PH2	50	374431	29,10
M 5x70	PH2	50	374433	33,62
M 5x80	PH2	50	374435	42,18
M 5x90	PH2	50	374436	53,26
M 5x100	PH2	50	374437	60,64
M 6x20	PH3	100	374420	15,12
M 6x25	PH3	100	374421	15,68
M 6x30	PH3	100	374422	17,86
M 6x40	PH3	100	374423	26,38
M 6x50	PH3	200	374424	40,88
M 6x60	PH3	100	374425	49,50
M 6x70	PH3	50	374426	54,82
M 6x80	PH3	200	374427	62,36
M 6x90	PH3	25	374439	69,18
M 6x100	PH3	25	374440	87,20

Linsenkopfschraube DIN 7985

verzinkt



Größe mm	Antrieb	VE	Artikel-Nr	€uro per 100
3X8	PH1	100	368891	2,86
3X10	PH1	100	368892	3,98
3X12	PH1	100	368893	2,48
3X16	PH1	100	368894	2,78
3X20	PH1	100	368895	2,96
3X25	PH1	100	368896	4,62
3X30	PH1	100	368897	3,94
3X40	PH1	100	368928	6,42
4X6	PH2	100	368936	3,36
4X8	PH2	100	368898	4,72
4X10	PH2	100	368899	5,74
4X12	PH2	100	368900	4,62
4X16	PH2	100	368901	3,84
4X20	PH2	100	368902	4,08
4X25	PH2	100	368903	4,72
4X30	PH2	100	368904	7,14
4X35	PH2	100	368905	8,22
4X40	PH2	100	368906	7,98
4X45	PH2	100	368929	10,10
4X50	PH2	100	368931	8,80
4X60	PH2	100	368932	11,62
5X10	PH2	100	368908	6,94
5X12	PH2	100	368909	6,56
5X16	PH2	100	368910	7,58
5X20	PH2	100	368911	9,08
5X25	PH2	100	368912	9,42
5X30	PH2	100	368913	9,82
5X35	PH2	100	368914	11,08
5X40	PH2	100	368915	11,42
5X45	PH2	100	368916	14,10
5X50	PH2	100	368917	11,76
5X60	PH2	50	368934	19,20
5X80	PH2	50	368935	16,08
6X10	PH3	100	368918	8,22
6X12	PH3	100	368919	9,28
6X16	PH3	100	368920	10,98
6X20	PH3	100	368921	11,90
6X25	PH3	100	368922	13,46
6X30	PH3	100	368923	13,22
6X35	PH3	100	368924	13,66
6X40	PH3	100	368925	17,78
6X50	PH3	50	368927	18,62
6X60	PH3	50	368930	24,60
6X70	PH3	50	368933	21,62

A2 

Größe mm	Antrieb	VE	Artikel-Nr A2	€uro per 100
4X16	PH2	100	373058	9,18
4X20	PH2	100	373059	8,40
4X30	PH2	100	373061	13,12
4X40	PH2	100	373062	15,60
4X50	PH2	100	373063	17,40
5X20	PH2	100	373065	16,26
5X25	PH2	100	373066	15,72
5X30	PH2	100	373067	19,98
5X40	PH2	100	373068	18,50
5X50	PH2	100	373069	28,56
5X60	PH2	100	373070	38,14
6X16	PH3	100	373071	16,96
6X20	PH3	100	373072	27,32
6X25	PH3	100	373073	21,38
6X30	PH3	100	373074	30,00
6X35	PH3	100	373158	43,00
6X40	PH3	100	373075	34,38

Gewindestange DIN 976

verzinkt 4.6, Markierung: grau



Größe mm	Länge mm	VE	Artikel-Nr	€uro per 100
M4	1000	100	367021	74,60
M5	1000	100	367022	86,12
M6	1000	100	367023	83,06
M8	1000	50	367024	138,16
M10	1000	25	367025	219,44
M12	1000	20	367026	331,50
M14	1000	10	367027	454,92
M16	1000	10	367028	596,14
M18	1000	5	367029	793,44
M20	1000	5	367030	1007,94
M22	1000	5	367031	1186,08
M24	1000	5	367032	1465,56
M30	1000	5	367034	2402,94
M8	2000	25	367041	293,12
M10	2000	20	367042	461,20
M12	2000	20	367043	676,94
M16	2000	5	367044	1211,88
M20	2000	5	367045	2092,48
M8	3000	25	367050	432,66
M10	3000	20	367051	676,40
M12	3000	20	367052	984,74
M16	3000	5	367053	1680,00

Gewindestange DIN 976

verzinkt 8.8, Markierung: gelb

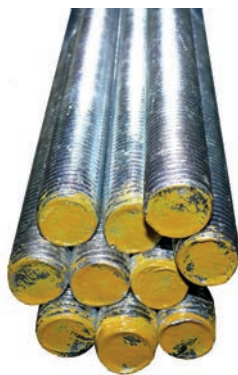

Größe mm	Länge mm	VE	Artikel-Nr	€uro per 100
M6	1000	100	367037	114,10
M8	1000	50	367038	201,50
M10	1000	25	367039	310,10
M12	1000	20	367064	445,14
M14	1000	10	367065	593,88
M16	1000	10	367066	849,94
M18	1000	5	367067	962,04
M20	1000	5	367068	1206,34
M24	1000	5	367070	1863,38

Gewindestange DIN 976

Edelstahl A2, Markierung: grün



Größe mm	Länge mm	VE	Artikel-Nr	€uro per 100
M5	1000	100	374452	256,16
M6	1000	100	374453	322,50
M8	1000	50	374454	491,60
M10	1000	25	374455	789,70
M12	1000	20	374456	1137,22
M14	1000	10	374457	1521,50
M16	1000	10	374458	2086,16
M20	1000	5	374460	3262,46
M24	1000	5	374462	4705,66



Auch in V4A lieferbar. Preise auf Anfrage

Sechskantmutter DIN 934

verzinkt Kl. 8



Größe mm	VE	Artikel-Nr	€uro per 100
M4	100	366671	3,36
M5	100	366672	2,46
M6	100	366673	3,16
M 8	100	366674	6,10
M10	100	366675	10,12
M12	100	366676	15,48
M14	100	366677	22,36
M16	200	366691	14,80
M18	100	366692	34,38
M20	100	366693	40,00
M22	50	366694	65,26
M24	50	366695	77,18
M30	25	366697	175,82

Stopmutter DIN 985

selbstsichernd, verzinkt Kl. 8



Größe mm	VE	Artikel-Nr	€uro per 100
M4	100	367216	2,80
M5	100	367217	4,34
M6	100	367218	4,76
M 8	100	367220	6,00
M10	100	367221	12,54
M12	100	367222	15,92
M14	100	367223	25,90
M16	100	367224	31,78
M18	100	367225	66,30
M20	100	367226	85,10

Hutmutter DIN 1587

verzinkt Kl. 8



Größe	VE	Artikel-Nr	€uro per 100
M4	500	367801	4,08
M5	200	367802	5,36
M6	200	367803	6,98
M8	100	367804	19,56
M10	100	367805	32,16
M12	50	367806	41,84
M14	50	367807	73,62
M16	50	367808	105,94
M20	25	367809	163,08

Flügelmutter DIN 315

verzinkt Kl. 8



Größe	VE	Artikel-Nr	€uro per 100
M4	500	361010	30,56
M5	500	361011	7,88
M6	500	361012	13,48
M8	100	361013	20,76
M10	50	361014	31,40
M12	50	361015	217,04

Edelstahl A2

Größe mm	VE	Artikel-Nr	€uro per 100
M4	100	374151	3,02
M5	100	374152	3,40
M6	100	374153	5,92
M 8	100	374154	11,10
M10	100	374155	22,78
M12	200	374156	33,28
M14	100	374157	48,32
M16	100	374158	64,60
M18	100	374159	113,74
M20	50	374160	124,52
M24	25	374162	225,40



Edelstahl A2

Größe mm	VE	Artikel-Nr	€uro per 100
M4	100	374471	4,38
M5	100	374472	4,90
M6	100	374473	7,26
M8	100	374474	11,18
M10	100	374475	38,44
M12	200	374476	39,72



Edelstahl A2

Größe	VE	Artikel-Nr	€uro per 100
M4	500	374501	9,38
M5	500	374502	9,54
M6	500	374503	14,20
M8	200	374504	25,40
M10	100	374505	49,32
M12	100	374506	79,72
M14	50	374507	172,84
M16	50	374508	176,96
M20	25	374509	415,26



Ringmutter DIN 582

verzinkt



Größe	Innen/Aussen Ø mm	VE	Artikel-Nr	€uro per 100
M8	20/35	50	361908	133,58
M10	25/45	50	361909	189,16
M12	30/55	25	361910	293,74
M16	35/60	25	361911	449,20
M20	40/70	10	361912	612,66

Verbindungsmutter-Sechskant

verzinkt



Größe	Länge mm	VE	Artikel-Nr	€uro per 100
M6/20	20	100	371930	28,06
M8/25	25	100	371931	27,12
M10/30	30	50	371932	34,48
M12/40	40	50	371933	89,00
M16/50	50	25	371935	258,54
M20/50	50	25	371934	568,52

Einschlagmutter

verzinkt



Größe	Höhe mm	VE	Artikel-Nr	€uro per 100
M4	8	100	370620	8,58
M5	8	100	370622	10,60
M6	9	100	370623	8,58
M8	11	100	370626	12,12
M10	13	25	370627	29,82

Rampamuffe

verzinkt mit Schlitz



Größe	Länge mm	VE	Artikel-Nr	€uro per 100
M4	10	50	368601	61,68
M5	12	50	368602	74,10
M6	15	25	368603	102,34
M8	18	25	368604	172,72
M10	20	25	368605	340,08

U-Scheibe DIN 125 Form A

Größe mm	für	VE	Artikel-Nr	€uro per 100
verzinkt				
7x0,5	M3	100	360600	4,10
9x0,8	M4	100	360601	4,32
10x1,0	M5	100	360602	4,32
12x1,6	M6	100	360603	4,56
16x1,6	M8	100	360604	5,14
20x2,0	M10	100	360605	9,02
24x2,5	M12	100	360606	15,36
28x2,5	M14	250	360650	6,78
30x3,0	M16	250	360651	11,12
34x3,0	M18	200	360652	16,36
37x3,0	M20	250	360653	22,58
39x3,0	M22	250	360654	28,28
44x4,0	M24	100	360655	47,50
56x4,0	M30	50	360657	75,92
Edelstahl				
7x0,5	M3	100	373112	2,84
9x0,8	M4	100	373113	4,12
10x1,0	M5	100	373114	3,52
12x1,6	M6	100	373115	4,72
16x1,6	M8	100	373116	6,90
20x2,0	M10	100	373117	11,08
24x2,5	M12	200	373118	16,20
28x2,5	M14	200	373119	22,28
30x3,0	M16	200	373120	25,88



U - Scheibe DIN 440 Form R

verzinkt

Größe mm	für	VE	Artikel-Nr	€uro per 100
28x3	M8	100	361332	7,86
34x3	M10	100	361333	11,02
44x4	M12	100	361334	18,70
56x5	M16	100	361335	45,80
72x6	M20	50	361336	95,12
85x6	M24	50	361338	102,32
105x6	M30	25	361339	245,46



U-Scheibe DIN 1052

verzinkt für Dübelverbindung (Appel-Bulldog-Geka)

Größe mm	für	VE	Artikel-Nr	€uro per 100
58x6	M12	50	367310	40,34
68x6	M16	50	367311	98,66
80x8	M20	50	367312	138,80
105x8	M24	20	367314	423,36



U-Scheibe DIN 9021

Größe mm	für	VE	Artikel-Nr	€uro per 100
verzinkt				
15x1,2	M5	100	370522	2,86
18x1,6	M6	100	370523	2,86
24x2,0	M8	100	370525	5,22
30x2,5	M10	100	370526	13,32
37x3,0	M12	100	370527	13,72
44x3,0	M14	100	370528	22,24
50x3,0	M16	100	370529	30,66
Edelstahl				
15x1,2	M5	100	375002	4,94
18x1,6	M6	100	375003	7,22
24x2,0	M8	100	375004	12,44
30x2,5	M10	100	375005	26,00
37x3,0	M12	200	375006	38,58
50x3,0	M16	100	375008	73,06

Kotflügelscheibe

verzinkt

Größe mm	VE	Artikel-Nr	€uro per 100
4,3x15	100	370999	6,64
4,3x20	100	371000	4,52
5,3x15	100	371001	6,64
5,3x20	100	371002	4,00
5,3x25	100	371003	6,90
5,3x30	100	371004	9,08
6,4x20	100	371005	4,30
6,4x25	100	371006	5,76
6,4x35	100	371020	17,90
6,4x40	50	371008	16,14
8,4x20	100	371009	4,38
8,4x25	100	371010	6,48
8,4x30	100	371011	8,64
8,4x40	50	371012	17,12
10,5x20	100	371013	5,20
10,5x25	100	371014	7,96
10,5x30	100	371015	8,56
10,5x40	50	371017	17,04
13,0x30	100	371018	8,56
13,0x40	50	371019	14,70



Ringschrauben Eisen verzinkt



Größe mm	Gewinde	VE	Artikel-Nr	€uro per 100
6/12	Holzgewinde	1	542012	18,08
6/16	Holzgewinde	1	542014	18,30
10/20	Holzgewinde	1	542017	28,02
10/25	Holzgewinde	1	542019	28,50
12/30	Holzgewinde	1	542022	33,80
20/40	Holzgewinde	1	542027	86,14
20/50	Holzgewinde	1	542028	94,70
48/M4x10	metrisch	1	542132	28,36
48/M6x30	metrisch	1	542141	63,50
48/M6x60	metrisch	1	542144	84,18
48/M8x60	metrisch	1	542149	154,52
48/M10x60	metrisch	1	542153	240,54

Sturmhaken Eisen verzinkt



Größe mm	Gewinde	VE	Artikel-Nr	€uro per 100
54/40x3,0	Holzgewinde	1	542156	111,72
54/50x3,5	Holzgewinde	1	542157	120,98
54/60x3,5	Holzgewinde	1	542158	123,60
54/80x3,8	Holzgewinde	1	542159	137,04

Wiener Vorreiber Eisen verzinkt



Größe mm	Gewinde	VE	Artikel-Nr	€uro per 100
61/30	Holzgewinde	1	542166	133,42
61/40	Holzgewinde	1	542167	162,18
61/45	Holzgewinde	1	542168	191,10

Winkelschrauben verzinkt, Kreuzschlitz



Größe mm	Gewinde	VE	Artikel-Nr	€uro per 100
9/40x5,2	Holzgewinde	1	542030	63,72
9/50x5,2	Holzgewinde	1	542031	68,32
9/65x5,8	Holzgewinde	1	542032	79,70
9/80x5,8	Holzgewinde	1	542033	87,10
9/100x5,8	Holzgewinde	1	542034	94,50

Schraubhaken Eisen verzinkt



Größe mm	Gewinde	VE	Artikel-Nr	€uro per 100
4/40	Holzgewinde	1	542053	24,54
4/50	Holzgewinde	1	542054	26,38
4/60	Holzgewinde	1	542055	32,68

Schraubhaken Eisen verzinkt, Holzgewinde



Größe mm	Biegung	VE	Artikel-Nr	€uro per 100
11/25	leicht gebogen	1	542086	15,76
11/30	leicht gebogen	1	542087	20,36
11/40	leicht gebogen	1	542088	24,32
11/50	leicht gebogen	1	542089	26,38
11/60	leicht gebogen	1	542090	32,68
11/70	leicht gebogen	1	542091	47,02
11/80	leicht gebogen	1	542092	59,54
17/50	eng gebogen	1	542105	25,96
17/60	eng gebogen	1	542106	32,68

Drahtstifte

blank



Größe mm	VE kg	Stck ca. per Paket	Artikel-Nr	€uro per kg
1,6x30	1	2000	520609	5,34
1,8x35	2,5	3400	520610	3,70
2,0x40	2,5	2500	520611	3,44
2,2x45	2,5	1800	520612	3,36
2,2x50	2,5	1600	520613	4,46
2,5x55	2,5	1400	520614	3,40
2,5x60	2,5	1000	520615	4,58
2,8x65	2,5	750	520616	3,84
3,1x70	2,5	560	520617	4,18
3,1x80	5	540	520618	4,18
3,4x90	5	760	520619	4,18
3,8x100	5	570	520620	4,18
4,2x110	5	410	520621	3,98
4,2x120	5	370	520622	3,88
4,6x130	5	290	520623	3,34
5,5x160	5	162	520625	4,18
6,0x180	5	117	520626	3,34
7,0x210	5	77	520627	3,40
7,6x230	5	60	520628	4,02
7,6x260	5	53	520629	4,18
8,8x290	5	36	520630	3,92
8,8x310	10	30	520631	4,68

Drahtstifte

verzinkt



Größe mm	VE kg	Stck ca. per Paket	Artikel-Nr	€uro per kg
2,5x60	2,5	1000	520638	4,58
2,8x65	2,5	750	520639	4,90
3,1x70	2,5	560	520640	5,02
3,1x80	2,5	540	520641	4,90
3,4x90	5	760	520642	4,90
3,8x100	5	570	520643	4,94
4,2x120	5	410	520721	4,96
6,0x180	5	117	520727	3,94
7,0x210	5	77	520729	3,94
7,6x230	5	60	520730	6,16
7,6x260	5	53	520732	4,02
8,8x290	5	36	520734	3,94
8,8x310	10	30	520736	3,94

Dachpappstifte

verzinkt / Kupfer



Größe mm	VE kg	Artikel-Nr	€uro per kg
verzinkt			
2,0x20	2,5	520683	13,98
2,5x25	2,5	520684	13,24
Kupfer			
2,8x25	1,0	541201	54,94
2,8x35	1,0	541202	51,40

GPE 7420 Rohrkappe PVC

Wandstärke 1-2 mm



Größe mm	Farbe	VE	Artikel-Nr	€uro per 100
20 x 20	schwarz	100	331206	16,22
25 x 25	schwarz	100	331207	16,84
30 x 30	schwarz	100	331208	28,32
40 x 20	schwarz	100	331200	37,98
40 x 40	schwarz	100	331210	62,76
50 x 50	schwarz	100	331211	101,78
60 x 30	schwarz	100	331203	94,18
60 x 40	schwarz	100	331204	116,74
60 x 60	schwarz	50	331212	136,78

GPE SKS Sechskant-Schutzkappe PVC

Größe mm	Farbe	VE	Artikel-Nr	€uro per 100
M6 / 10	schwarz	100	331251	13,86
M8 / 13	schwarz	100	331248	15,90
M10 / 17	schwarz	100	331240	19,10
M12 / 19	schwarz	100	331241	21,14

GPE 104/DH Distanzhülse PVC

Größe mm	Farbe	VE	Artikel-Nr	€uro per 100
6,3 x 15 x 10	schwarz	100	331230	18,60
6,3 x 15 x 10	weiß	100	331235	18,60
6,3 x 15 x 15	schwarz	100	331231	23,24
6,3 x 15 x 15	weiß	100	331236	23,24
8,5 x 20 x 20	schwarz	100	331232	29,92
8,5 x 20 x 20	weiß	100	331237	29,92

GPE 1040 PVC Unterlegscheibe

Größe	Farbe	VE	Artikel-Nr	€uro per 100
12 x 1 x 4,3	transparent	100	331306	6,90
16 x 3 x 6,4	transparent	100	331242	6,84

GPE K20861 Bodenausgleichsschraube rund verzinkt

Größe mm	Größe Fuß mm	VE	Artikel-Nr	€uro per 100
M6 x 15	20 x 8	50	333628	104,22

Dübel- & Befestigungstechnik



DuoPower-Dübel aus Nylon

- Zwei Materialkomponenten für beste Lastwerte und sichere Funktionen (spreizen, klappen, knoten), je nach Baustoff - Voll-, Loch- oder Plattenbaustoffe.
- Bestmögliche Rückmeldung (Feel-Good-Factor) des Dübels. Man spürt, dass der Dübel perfekt sitzt.
- Die kurze Dübellänge ermöglicht eine schnelle Montage dank geringer Bohrlochtiefe.
- Der schmale Dübelrand verhindert das Tieferrutschen des Dübels ins Bohrloch.
- Die ausgeprägten Mitdrehsicherungen verzahnen sich im Baustoff und verhindern das Mitdrehen im Bohrloch.

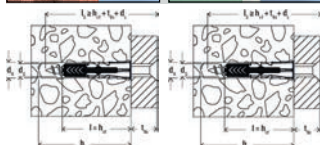
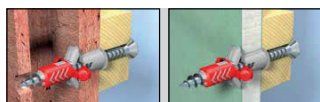
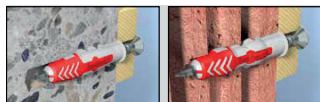

Artikel	Bohrer Ø mm	Dübel-länge mm	Schrauben mm	VE	Artikel-Nr	€uro per 100
DuoPower	5	25	3-4	100	383385	8,46
DuoPower	6	30	4-5	100	380306	11,78
DuoPower	8	40	4,5-6	100	381192	17,20
DuoPower	10	50	6-8	50	382730	32,56
DuoPower	12	60	8-10	25	380466	49,46
DuoPower lange Ausführung						
DuoPower	6	50	4-5	100	380335	20,08
DuoPower	8	65	4,5-6	50	380440	30,56
DuoPower	10	80	6-8	25	380459	57,66
DuoPower	14	70	10-12	20	380490	91,50

Universaldübel UX aus Nylon

- Geometrie ermöglicht Verspreizung in Vollbaustoffen bzw. Verknotung in allen Hohlräumen
- Universelles Funktionsprinzip erlaubt sicheren Einsatz in fast allen Baustoffen
- Schräge Verbindungsstege für optimale Schraubenführung verhindern „Herauslaufen“ der Schraube
- Sägezahn-Verdrehsicherung verhindert Mitdrehen im Bohrloch
- Integrierte Einschlagsperre ermöglicht - bei vormontierter Schraube - eine optimale Durchsteckmontage

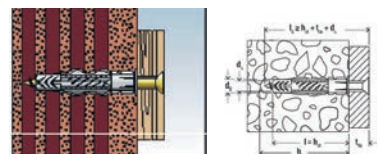

Artikel	Bohrer Ø mm	Dübel-länge mm	Schrauben mm	VE	Artikel-Nr	€uro per 100
UX6	6	35	4-5	100	379286	13,38
UX8	8	50	4,5-6	100	379287	18,02
UX10	10	60	6-8	50	379288	32,14
UX12	12	70	8-10	25	379289	50,50
UX14	14	75	10-12	20	379290	79,98

Dübel SX aus Nylon

- Mit Vierfachspreizung
- Passt sich dem jeweiligen Baustoff an
- Für alle Voll- und Lochsteine geeignet

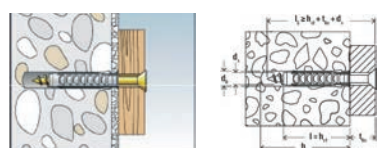

Artikel	Bohrer Ø mm	Dübel-länge mm	Schrauben mm	VE	Artikel-Nr	€uro per 100
SX4	4	20	2-3	200	379259	6,44
SX5	5	25	3-4	100	379283	6,68
SX6	6	30	4-5	100	379189	9,34
SX8	8	40	4,5-6	100	379190	13,48
SX10	10	50	6-8	50	379191	25,62
SX12	12	60	8-10	25	379192	38,78
SX14	14	70	10-12	20	379284	71,60
SX16	16	80	12	10	379285	106,08
Dübel SX lange Ausführung						
SX 6 Lang	6	50	4-5	100	379193	15,88
SX 8 Lang	8	65	4,5-6	50	379194	24,10
SX 10 Lang	10	80	6-8	25	379210	45,30

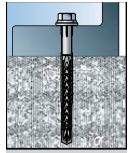

Langschaftdübel SXR-T

- **Zugelassen** für: Beton, Vollziegel, Kalksandvollstein, Kalksandlochstein, Hohllochziegel, Vollblock aus Leicht- und Normalbeton und Wärmedämmblöcke
- Mit verzinkter Fischer-Sicherheitsschraube, Antrieb T 40
- Zur Befestigung von Toren, Türrahmen, Feuerschutztüren, Fenstern, Geländer usw.

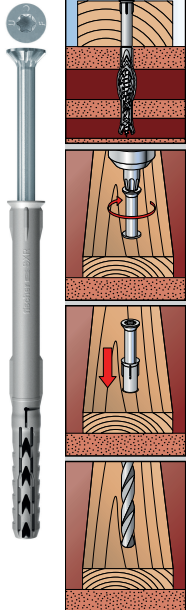

Artikel	Bohrer Ø mm	Dübel-länge mm	Klemm-stärke mm	VE	Artikel-Nr	€uro per 100
SXR8x60T	8	60	10	50	378995	52,80
SXR8x80T	8	80	30	50	378997	66,24
SXR8x100T	8	100	50	50	379001	84,22
SXR8x120T	8	120	70	50	379004	103,14
SXR10x80T	10	80	30	50	379007	98,40
SXR10x100T	10	100	50	50	379008	108,06
SXR10x120T	10	120	70	50	379017	121,10
SXR10x140T	10	140	90	50	379018	137,92
SXR10x160T	10	160	110	50	379020	186,86
SXR10x180T	10	180	130	50	379021	257,02
SXR10x200T	10	200	150	50	379026	358,22
SXR10x230T	10	230	180	50	379032	436,76
SXR10x260T	10	260	210	50	379035	552,94

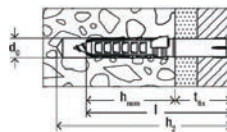

Langschaftdübel SXRL-T

- **Zugelassen** für: Hochlochziegel, Kalksandlochstein, Hohlblock aus Leichtbeton, Porenbeton, Wärmedämmblöcke, Vollblock aus Leicht- und Normalbeton, Vollziegel, Kalksandvollstein, Beton
- Die hervorragenden Lastwerte in **Lochstein** und **Porenbeton** übertreffen die Werte handelsüblicher Spezialdübel
- Kann in Porenbeton variabel, je nach Anforderung, 70mm oder 90mm tief verankert werden.
- Zulässige Last in Porenbeton PB6 bis zu 1,43 kN, zulässige Last in Poroton T8 bis zu 0,34 kN,
- Zulässiges Biegemoment bis zu 11,7 Nm
- Auch geeignet für: Naturstein mit dichtem Gefüge, Vollgips-Platten



Artikel	Bohrer Ø mm	Dübel-länge mm	Klemm-stärke mm	VE	Artikel-Nr	€uro per 100
SXRL10x80T	10	80	10	50	379009	98,40
SXRL10x100T	10	100	10 - 30	50	379010	108,06
SXRL10x120T	10	120	30 - 50	50	379012	121,10
SXRL10x140T	10	140	50 - 70	50	379013	137,92
SXRL10x160T	10	160	70 - 90	50	379015	186,86
SXRL10x180T	10	180	90 - 110	50	379016	257,02
SXRL10x200T	10	200	110 - 130	50	379022	358,22
SXRL10x230T	10	230	140 - 160	50	379023	436,76
SXRL10x260T	10	260	170 - 190	50	379024	552,94
SXRL10x290T	10	290	200 - 220	50	379025	680,52
SXRL14x160T	14	160	70 - 90	50	382768	360,06
SXRL14x200T	14	200	110 - 130	50	382770	668,64
SXRL14x260T	14	260	170 - 190	50	382772	923,16

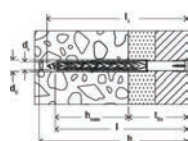
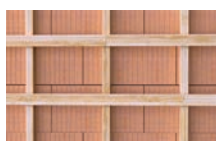

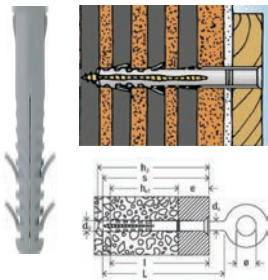

Rahmendübel S-H-R

- Universal-Rahmendübel für Hochlochziegel, Kalksand-Lochstein, Porenbeton
- Einschlagsperren verhindern das Aufspreizen des Dübels

Artikel	Bohrer Ø mm	Dübel-länge mm	Klemm-stärke mm	VE	Artikel-Nr	€uro per 100
S16H100R	16	100	10	50	379280	112,40
S16H135R	16	135	45	50	379281	116,24
S16H160R	16	160	70	50	379282	151,38

Nageldübel

- Mit galvanisch verzinktem Nagel und Aufnahme Kreuzschlitz
- Für alle Voll- und Lochsteine geeignet



Artikel	Bohrer Ø mm	Dübel-länge mm	Klemm-stärke mm	VE	Artikel-Nr	€uro per 100
N5x30F	5	30	5	100	379083	14,36
N5x50F	5	50	25	100	379085	15,82
N6x40F	6	40	10	100	379086	15,78
N6x60F	6	60	30	100	379087	19,34
N6x80F	6	80	50	100	379092	25,58
N8x60F	8	60	20	100	379088	24,92
N8x80F	8	80	40	100	379089	27,94
N8x100F	8	100	60	100	379090	34,96
N8x120F	8	120	80	100	379091	46,56

Klimax-Dämmplattenhalter

Die ideale Befestigung von Holzfaserdämmelementen

- Ø 60mm
- Für **weiche** Dämmstoffe
- Wärmebrücken werden vermieden
- Passende Schrauben: Paneltwistec AG Senkkopf (siehe S. 21)



Artikel	Ø mm	VE	Artikel-Nr	€uro per 100
Dämmplattenhalter	60	400	373517	31,02

Klimax-Dämmplattenhalter Slim

Die ideale Befestigung von Holzfaserdämmelementen

- Ø 60mm
- Für **härtere** Dämmstoffe
- Wärmebrücken werden vermieden
- Passende Schrauben: Paneltwistec AG Senkkopf (siehe S. 21)



Artikel	Ø mm	VE	Artikel-Nr	€uro per 100
Dämmplattenhalter Slim	60	900	373519	31,02

Dämmstoffdübel

- Zur Befestigung von leichten Anbauteilen in verputzten und unverputzten Dämmplatten aus Polystyrol und Polyurethan.
- Fassadenbau WDVS, Isolierbau, Elektrobau, Kälte- und Klimabau, Akustikbau

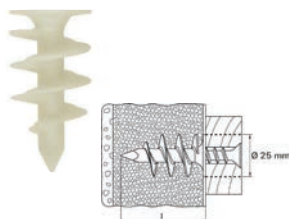

Artikel	Einbautiefe mm	für Spanplatten-schrauben mm	VE	Artikel-Nr	€uro per 100
FID50	50	4,5 - 5,0	50	379208	149,86
FID90	50	6,0	25	382130	199,92

Gasbetondübel

- Spezialdübel zugelassen für Porenbeton > PB2, PP2 (G2)
- Spiralförmige Außenrippen schneiden sich formschlüssig in den Baustoff



Artikel	Bohrer Ø mm	Min. Bohrlochtiefe mm	Klemmstärke mm max	VE	Artikel-Nr	€uro per 100
GB8	8	60	30	25	379138	117,62
GB10	10	65	173	20	379139	140,32
GB14	14	90	280	10	379140	219,40

* Zulassung nur für GB10

Gipskartondübel DuoBlade

- Die selbstbohrende Bohrspitze ermöglicht einen sauberen und effektiven Bohrvorgang.
- Der fischer DUOBLADE ist abgestimmt auf Holz-, Blech- und Spanplattenschrauben von 4 bis 5 mm Stärke sowie unterschiedlichen Haken und Ösen.
- Der DUOBLADE wird mit einem herkömmlichen PZ 2 Antrieb in die Gipskartonplatte gesetzt.
- Es wird kein Sonder-Setzgerät benötigt.
- Verankerungstiefe 9,5-25 mm



Artikel	Dübel-länge mm	Dübellänge ohne Bohrspitze mm	VE	Artikel-Nr	€uro per 100
DuoBlade	44	29	50	380357	65,18

Gipskartondübel GDK 32 + GD 37

- Für Gipskartonplatten im Bandbereich
- Kein spezielles Setzwerkzeug und Vorbohren erforderlich



Artikel	Dübel-länge mm	Schrauben mm	VE	Artikel-Nr	€uro per 100
Kunststoff GDK 32	32	4,5	50	379432	35,64
Metall GD 37/2 mit Schrauben 4,5x50mm	32	4,5	50	379430	75,32

DuoSeal Dübel aus Nylon

Abdichtung von Bohrlöchern in Fliesen ohne zusätzliche Dichtmasse wie z.B. Silikon. Der DuoSeal dichtet ohne zusätzliche Dichtmasse vollständig sowohl zwischen Schraube und Dübel als auch zwischen Dübel und Fliese ab! Die Funktion des DuoSeal ist nur in Kombination aus Dübel und der beigefügten Spezialschraube gegeben!

- Der weiche Kunststoffrand des Dübels verschließt das Bohrloch vollflächig.
- Durch die Abdichtungsfunktion wird Feuchtigkeit im Baustoff vermieden.
- Zum Dübel abgestimmte Edelstahlschraube verhindert Rostanfall in Nassbereichen
- Unabhängig geprüft von der Säure-Fliesner-Vereinigung e.V. und empfohlen bis zur Wassereinwirkungsklasse W1.

Der DuoSeal ist geeignet für Baustoffe, wie z.B.:

- Plattenbaustoffe
- Gipsdielen
- Vollstein & Lochstein
- Leichtbeton (Hohlblock)
- Leichtbeton (Vollstein)
- Porenbeton
- Beton

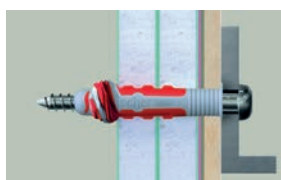
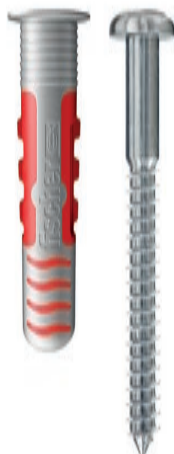

Artikel	Bohrer Ø mm	Dübel-länge mm	Schrauben mm	VE	Artikel-Nr	€uro per 100
DuoSeal	6	38	4,5x60	50	380385	115,40
DuoSeal	8	48	6,0x70	25	380422	155,86



Tox TRI-Allzweckdübel aus Polyethylen

- Mit dreigeteiltem Spreizkörper für optimalen Halt in Beton, Vollbaustoffen kraftschlüssig
- Beim Einsatz in Gipskarton- und Gipsfaserplatten verknotet er sich formschlüssig

Artikel	Bohrer Ø mm	Dübel-länge mm	Schrauben mm	VE	Artikel-Nr	€uro per 100
TRI 5/31	5	31	3,0-4,0	100	379400	7,76
TRI 6/36	6	36	4,0-5,0	100	379401	11,96
TRI 6/51	6	51	4,0-5,0	100	379402	12,94
TRI 8/51	8	51	5,0-6,0	100	379405	17,52
TRI 10/61	10	61	7,0-8,0	50	379406	31,98
TRI 12/71	12	71	8,0-10,0	25	379407	47,20
TRI 14/75	14	75	10,0-12,0	20	379408	84,68

Tox Parallel-Spreiz-Dübel PSD-SL Bizeps

- Aus Nylon 2-fach geteilten Spreizkörpern zueinander versetzt
- Bewegliche Drehflügel
- Speziell für Wärmedämmziegel und Lochbaustoffe



Artikel	Bohrer Ø mm	Dübel-länge mm	Schrauben mm	VE	Artikel-Nr	€uro per 100
PSD/SL 6/70	6	70	4,5-5,0	50	379453	39,38
PSD/SL 8/90	8	90	5,0-6,0	50	379454	52,54
PSD/SL 10/90	10	90	6,0-8,0	25	379455	77,76
PSD/SL 12/90	12	90	10	25	379456	94,42



Hohlraum-Metalldübel

- Zur Verankerung von: Bildern, Leuchten, leichten Wandregalen, Handtuchhalter, leichten Spiegelschränken, Gardinenschienen, Unterkonstruktionen an Gipskartonplatten



Artikel	Bohrer Ø mm	Platten-dicke mm	Schrauben mm	VE	Artikel-Nr	€uro per 100
HM5x52S	10	7 - 21	M5x58	50	379136	111,28
HM5x65S	10	20 - 34	M5x71	50	379137	135,20

Profizange für Hohlraum-Metalldübel



Artikel	VE	Artikel-Nr	€uro per Stck
Profizange HMZ1	1	379117	82,36

Duotec Klappdübel

Die montagefreundliche Lösung für hohe Lasten in Plattenbaustoffen. Verwendung von Spanplattenschrauben, Haken mit Befle und Schrauben mit metrischem Gewinde. Bundhülse verstärkt das Bohrloch und ermöglicht deutlich höhere Querlasten. Gebogener Griff ermöglicht vor der Montage das ertasten von Hindernissen.



Artikel	Bohrer Ø mm	Platten-dicke mm	Schrauben mm	VE	Artikel-Nr	€uro per 100
Duotec 10	10	min.12 max. 55	4,5 - 5,0	50	380373	170,02
Duotec 12	12	min.12 max. 55	5,0 - 6,0/M6	10	380445	333,12



MULTI-MONTI®-Plus SS Schraubanker

blau verzinkt

- Brandschutz F120 in Beton, Kalksandstein und Vollziegel
- Keine Spreizwirkung, dadurch geringe Rand- und Achsabstände
- Zur Demontage einfach herausdrehen
- Sechskantkopf mit angepresster Scheibe



Größe mm	Bohrer Ø mm	Klemmstärke mm	SW	VE	Artikel-Nr	€uro per 100
7,5x60	6	5	10	50	373193	53,66
7,5x80	6	25	10	50	373194	88,14
10x70	8	5	13	25	373588	125,64
10x80	8	15	13	25	373589	133,22
10x100	8	35	13	25	373692	121,50
10x120	8	55	13	25	373693	150,32
12x80	10	5	15	25	373694	156,60
12x90	10	15	15	25	373695	168,10
12x100	10	25	15	25	373696	172,60
12x120	10	45	15	25	373697	188,56



MULTI-MONTI®-Plus Schwellenanker

blau verzinkt

- Einfache und sichere Lösung zur Befestigung von Pfetten auf Beton

Größe mm	Bohrer Ø mm	Klemmstärke mm	VE	Artikel-Nr	€uro per 100
12x200	10	125	25	373698	365,42
12x240	10	165	25	373699	465,00
12x280	10	205	25	373700	531,58
12x320	10	245	25	373701	597,78



MULTI-MONTI®-TC-Kombination aus Schraubanker u. Holzschraube

blau verzinkt

- Ideal geeignet zur Fixierung von Holzbauteilen auf Vollmauerwerk und Beton
- Im Holz versenkbar, daher reicht ein Produkt für viele Holzdicken
- Mit allgemeiner bauaufsichtlicher Zulassung Z-21.1-1879 für Anschlüsse an Beton

Größe mm	Min. Stärke des Anbauteils (mm)	VE	Artikel-Nr	€uro per 100
7,5x100	40-140	50	375240	127,36
10,0x130	60-200	25	375241	247,90
12,0x160	80-300	25	375242	425,06
Setzwerkzeug	zu Schraube Ø mm			per Stck
T30x138	7,5	1	375244	19,90
T45x195	10	1	375245	59,36
T50x286	12	1	375255	67,36





Bolzenanker FBN II

verzinkt

- Mit europäischer technischer Zulassung für ungerissenen Beton = Druckzone / Option 7
- Optimierter Spreizclip für hohe Haltewerte, auch in Beton niedriger Qualität
- Die Standardverankerungstiefe erreicht höchste Tragfähigkeiten. Dadurch werden weniger Befestigungspunkte und kleinere Ankerplatten benötigt.
- Die reduzierte Verankerungstiefe verringert die Bohrlochtiefe. Dies vermindert den Montageaufwand und erhöht die Flexibilität.
- Das lange Gewinde ermöglicht den Ausgleich von Bauteiltoleranzen und Abstandsmontagen und erhöht so die Flexibilität.
- Wenige Hammerschläge und der minimale Anzugsschlupf sorgen für eine spürbar einfache Montage.



Typ	Bohrer Ø mm	Gewinde	Gesamt-länge mm	Klemm-stärke mm	VE	Artikel-Nr	€uro per 100
FBN II 8/5K	8	M8	56	5	50	379216	105,52
FBN II 8/10	8	M8	71	10	50	379221	106,42
FBN II 8/30	8	M8	91	30	50	379222	131,38
FBN II 10/5K	10	M10	71	5	50	379199	127,44
FBN II 10/10	10	M10	86	10	50	379223	135,44
FBN II 10/50	10	M10	126	50	20	379224	185,28
FBN II 10/100	10	M10	176	100	20	379225	250,08
FBN II 10/140	10	M10	216	140	20	379226	323,80
FBN II 10/160	10	M10	236	160	20	379227	356,62
FBN II 12/5K	12	M12	86	5	20	379198	195,68
FBN II 12/20	12	M12	116	20	20	379228	223,66
FBN II 12/30	12	M12	126	30	20	379229	241,40
FBN II 12/50	12	M12	146	50	20	379230	296,24
FBN II 12/100	12	M12	196	100	20	379231	428,46
FBN II 16/15	16	M16	120	15	10	379196	408,82
FBN II 16/25	16	M16	145	25	10	379232	458,08
FBN II 16/50	16	M16	170	50	10	379233	618,10
FBN II 16/100	16	M16	220	100	10	379234	791,64

Bolzenanker FBN II mit großer Scheibe

verzinkt

- Mit europäischer technischer Zulassung für ungerissenen Beton = Druckzone / Option 7
- Die größere Unterlegscheibe beim FBN II GS sorgt für eine große Auflagefläche und ermöglicht so die Befestigung von Holzkonstruktionen.
- Die vormontierte Unterlegscheibe sorgt für einen schnellen Montagefortschritt.
- Die Standardverankerungstiefe erreicht höchste Tragfähigkeiten. Dadurch werden weniger Befestigungspunkte und kleinere Ankerplatten benötigt.
- Zudem ist der Anker sehr gut für große Anbauteildicken geeignet.
- Das lange Gewinde ermöglicht den Ausgleich von Bauteiltoleranzen und Abstandsmontagen und erhöht so die Flexibilität.
- Wenige Hammerschläge und der minimale Anzugsschlupf sorgen für eine spürbar einfache Montage.



Typ	Bohrer Ø mm	Gewinde	Gesamt-länge mm	Klemm-stärke mm	VE	Artikel-Nr	€uro per 100
FBN II 12/100 GS	12	M12	196	100	20	379235	475,02
FBN II 12/120 GS	12	M12	216	120	20	379236	508,56
FBN II 12/140 GS	12	M12	236	140	10	379237	531,34
FBN II 12/160 GS	12	M12	256	160	10	379238	570,56
FBN II 12/200 GS	12	M12	296	200	10	379239	693,48
FBN II 12/250 GS	12	M12	346	250	10	379240	908,64
FBN II 16/100 GS	16	M16	220	100	10	379241	870,48
FBN II 16/140 GS	16	M16	260	140	10	379242	1057,20
FBN II 16/160 GS	16	M16	280	160	10	379243	1134,04
FBN II 16/200 GS	16	M16	320	200	10	379244	1340,14



Bolzenanker FAZ II

verzinkt

- **Zugzonentauglicher** (gerissener Beton) Ankerbolzen mit europäischer technischer Zulassung / Option 1
- Hervorragende Leistungsdaten durch neu entwickelten Spreizkeil
- Patentierter Spreizclip für gleichmäßige Lastverteilung
- Gleichmäßige Verteilung der Last im Beton
- Ermöglicht geringe Achs- und Randabstände
- Geeignet für Durchsteck- und Reihenmontage



Typ verzinkt	Bohrer Ø mm	Gewinde	Gesamt-länge mm	Klemm-stärke mm	VE	Artikel-Nr	€uro per 100
FAZ II 8/10	8	M8	75	10	50	379245	144,74
FAZ II 10/10 K	10	M10	75	10	50	379247	154,84
FAZ II 10/10	10	M10	95	10	50	379246	172,10
FAZ II 10/20 K	10	M10	85	20	50	379250	170,78
FAZ II 10/20	10	M10	105	20	50	379291	189,74
FAZ II 10/30	10	M10	115	30	50	379293	199,22
FAZ II 10/50	10	M10	135	50	20	379251	243,72
FAZ II 12/10 K	12	M12	90	10	20	379258	248,64
FAZ II 12/10	12	M12	110	10	20	379255	276,10
FAZ II 12/20 K	12	M12	100	20	20	379264	254,70
FAZ II 12/20	12	M12	120	20	20	379260	282,82
FAZ II 12/30	12	M12	130	30	20	379256	300,88
FAZ II 12/50	12	M12	150	50	20	379306	379,46
FAZ II 12/100	12	M12	200	100	20	379253	587,96
FAZ II 16/25	16	M16	148	25	10	379257	644,80
FAZ II 16/50	16	M16	173	50	10	379266	772,58
FAZ II 20/30	20	M20	172	30	10	379263	1341,80
FAZ II 24/30	24	M24	205	30	5	379262	3142,76

Bolzenanker FAZ II A4

- **Zugzonentauglicher** (gerissener Beton) Ankerbolzen mit europäischer technischer Zulassung / Option 1
- Hervorragende Leistungsdaten durch neu entwickelten Spreizkeil
- Patentierter Spreizclip für gleichmäßige Lastverteilung
- Gleichmäßige Verteilung der Last im Beton/Gasstein
- Ermöglicht geringe Achs- und Randabstände
- Geeignet für Durchsteck- und Reihenmontage



Typ Edelstahl A4	Bohrer Ø mm	Gewinde	Gesamt-länge mm	Klemm-stärke mm	VE	Artikel-Nr	€uro per 100
FAZ II 8/10	8	M8	75	10	50	379404	419,80
FAZ II 8/30	8	M8	95	30	50	379558	501,48
FAZ II 10/10	10	M10	95	10	50	379409	461,32
FAZ II 10/20	10	M10	105	20	50	379639	473,26
FAZ II 10/30	10	M10	115	30	50	379640	520,32
FAZ II 12/10	12	M12	110	10	20	379410	701,96
FAZ II 12/20	12	M12	120	20	20	379491	709,62
FAZ II 12/30	12	M12	130	30	20	379642	770,40
FAZ II 16/25	16	M16	148	25	20	379645	1560,56

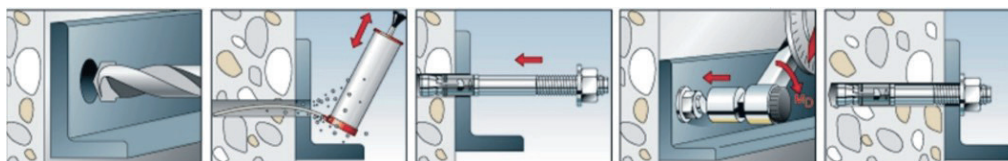



ETA-07/0170
ETAG 001



Upat Expressanker Max

verzinkt

• Für gerissenen und ungerissenen Beton / Option 1

Typ	Bohrer Ø mm	Gewinde	Gesamt- länge mm	VE	Artikel-Nr	€uro per 100
Max 8/10	8	M8	75	100	379334	60,46
Max 10/10	10	M10	95	50	379338	75,90
Max 12/10	12	M12	110	20	379348	112,24
Max 16/25	16	M16	148	20	379363	271,34



Upat Expressanker Max A4

• Für gerissenen und ungerissenen Beton / Option 1

Typ	Bohrer Ø mm	Gewinde	Gesamt- länge mm	VE	Artikel-Nr	€uro per 100
Max 8/10	8	M8	75	50	379375	165,60
Max 10/10	10	M10	95	50	379379	214,60
Max 12/10	12	M12	110	20	379384	348,12
Max 16/25	16	M16	148	20	379389	780,54



Einschlaganker

verzinkt

• Zugelassen für ungerissenen Beton (C20/25 bis 50/60) / Option 7



Artikel	Bohrer Ø mm	Min. Bohr- lochtiefe mm	Innengewinde mm	VE	Artikel-Nr	€uro per 100
EA II M6 x 30	8	32	6	100	379121	36,54
EA II M8 x 30	10	33	8	100	379122	48,52
EA II M10 x 40	12	43	10	50	379124	75,34
EA II M12 x 50	15	54	12	25	379125	113,22
EA II M16 x 65	20	70	16	20	379126	194,60



Setzwerkzeug für Einschlaganker



Artikel	Typ	VE	Artikel-Nr	€uro per Stck
Setzwerkzeug für Einschlaganker	EHS M6x25/30 Plus	1	379128	43,34
Setzwerkzeug für Einschlaganker	EHS M8x40 Plus	1	379129	43,48
Setzwerkzeug für Einschlaganker	EHS M10x40 Plus	1	379131	44,04
Setzwerkzeug für Einschlaganker	EHS M12x50 Plus	1	379132	44,34
Setzwerkzeug für Einschlaganker	EHS M16x65 Plus	1	379133	45,86

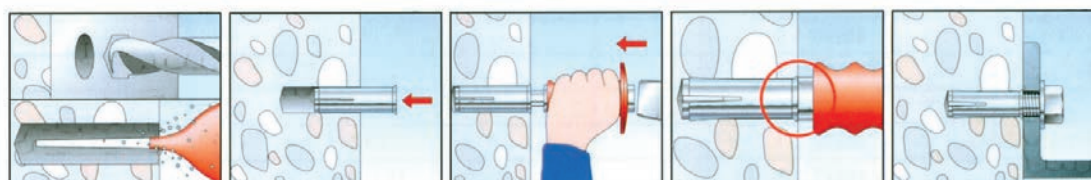



TherMax Abstandsmontagesystem

in Wärmedämmverbundsystemen

selbstschneidender, glasfaserverstärkter Konus, Montage direkt durch den Putz in den Dämmstoff, thermische Trennung, vielfältige Anschlussmöglichkeiten mit Spanlattenschraube 4,5 - 6mm, metrische Schraube M6 und Blechschraube 6,3mm

Artikel	Bohrer Ø mm	Dicke WDVS mm	Bohrloch-tiefe mm	VE	Artikel-Nr	€uro per 100
8/100 M6	10	80-100	160	20	379411	745,84
8/120 M6	10	100-120	180	20	379412	758,70
8/140 M6	10	120-140	200	20	379413	771,30
8/160 M6	10	140-160	220	20	379414	796,98
10/100 M6	12	80-100	160	20	379415	848,36
10/120 M6	12	100-120	180	20	379416	861,66
10/140 M6	12	120-140	200	20	379417	874,38
10/160 M6	12	140-160	220	20	379418	900,00



TherMax Abstandsmontagesystem 12 +16

für Fassadenisolierungen von 60-170mm, selbstschneidend, glasfaserverstärkter Konus fräst sich bei der Montage direkt durch den Putz in den Dämmstoff, der Anti-Kälte-Konus unterbricht die Wärmebrücke zuverlässig

- mit allgemeiner bauaufsichtlicher Zulassung



Artikel	Bohrer Ø mm	Dicke WDVS mm	Verankerungs-tiefe mm	VE	Artikel-Nr	€uro per Stck
12/110 M12	16	60-110	70/75/130	20	379395	34,90
16/170 M12	20	60-170	80/75/200	20	379396	38,16

dazu benötigter Mörtel: Fischer FIS V Plus 360 S EDV-Nr 379319 (Seite 58)

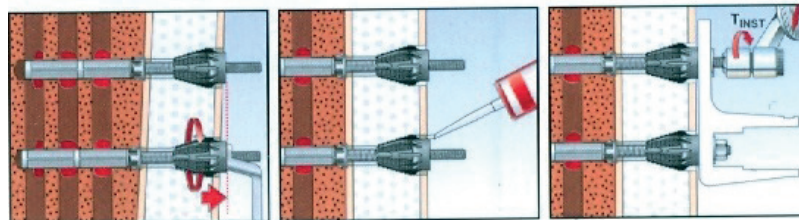

Gerüstverankerung

- Befestigungssystem bestehend aus Gerüstdübel, Gerüstschraube und Abdeckkappe zur Verankerung von Regelgerüsten nach DIN 4420



Artikel	Bohrer Ø mm	Dübel-länge mm	Klemm-stärke mm	VE	Artikel-Nr	€uro per 100
Dübel GRD 100	14	105	bis 30	20	379433	150,84

Artikel	Größe mm	Länge mm	Ring-Ø innen mm	VE	Artikel-Nr	€uro per 100
Ösenschaube	8/80	80	21	10	379434	276,90
Ösenschaube	12/120	120	24	20	379436	432,44
Ösenschaube	12/190	190	24	20	379437	486,54
Ösenschaube	12/230	230	24	20	379438	555,92
Ösenschaube	12/300	120	24	20	379440	628,44

Artikel	Größe mm	für Dübel mm	VE	Artikel-Nr	€uro per 100
Abdeckkappe	12x30	14	20	379439	59,46

Verbundmörtel Fischer Superbond
geeignet für schwere Stahlkonstruktionen, Geländer, Bewehrungsanschlüsse, wassergefüllte Bohrlöcher, Schallschutzwände, Treppen, Überkopfmontage, diamantgebohrte Löcher, uvm.



- Das Superbond-System ist ein kombiniertes Patronen- und Injektionssystem für gerissenen und ungerissenen Beton
- Der Superbond-Mörtel FIS SB und die Reaktionspatrone RSB haben bei gleicher Verankerungstiefe die gleiche Leistungsfähigkeit. Das bietet dem Verarbeiter maximale Flexibilität
- Variable Verankerungstiefen von 4 x ds bis 20 x ds erlauben eine ideale Anpassung an die einzuleitende Last und sorgen so für optimierte Montagezeit und Materialeinsatz.
- Höchste Anwendungstemperaturen bis +150° C eröffnen für Verbundanker neue Einsatzgebiete
- Superbond ist für die Montage sogar bei -30° C zugelassen.



Funktionsweise:

- Superbond ist ein Verbundanker-System auf Vinylester-Hybrid-Basis mit Silan-Technologie
- Die Ankerstange FIS A kann nur mit Superbond-Mörtel FIS SB, die Ankerstange RG M mit Dachschräge, kann wahlweise mit Superbond-Mörtel FIS SB oder Reaktionspatrone RSB gesetzt werden
- Der Mörtel verklebt das Befestigungselement vollflächig mit der Bohrlochwand und dichtet das Bohrloch ab

• 180 Skalenteile

Typ	Inhalt ml	VE	Artikel-Nr	€uro per Stck
FIS SB 390 S	390	1	379638	56,66

Auspresspistole 547500 siehe Seite 63



Verbundmörtel FIS V Plus 360 S

- 2K-Injektionsmörtel auf Vinylester-Hybrid-Basis
- Zugelassen für die Verankerungen in: Beton C20/25 bis C50/60, ungerissen und gerissenen, Hohlblöcken aus Leichtbeton, Hohlblocksteinen aus Beton, Hochlochziegel, Kalksandlochstein oder -vollstein, Porenbeton, Vollziegel
- Zugelassen für: Bewehrungsanschlüsse, Verblendsanieranker VBS 8, Wetterschalen-Saniersystem FWS II, Abstandsmontagesystem TherMax
- Optimal abgestimmtes Zubehörsortiment erhältlich, dies sorgt für große Flexibilität
- Zum Einsatz bei Temperaturen von -5° C bis +40° C

• 180 Skalenteile

Typ	Inhalt ml	VE	Artikel-Nr	€uro per Stck
FIS V 360 Plus S	360	6	379319	45,50

Auspresspistole 547500 siehe Seite 63

Aushärtezeiten

FIS V Plus Kartuschentemperatur (Mörtel) [°C]	Maximale Verarbeitungszeit t _{work} [Min.]	Temperatur im Verankerungsgrund [°C]	Minimale Aushärtezeit t _{cure} [Min.] [Std.]
0 – +5	13	-5 – 0	24
> +5 – +10	9	> 0 – +5	3
> +10 – +20	5	> +5 – +10	90
> +20 – +30	4	> +10 – +20	60
> +30 – +40	2	> +20 – +30	45
		> +30 – +40	35

Die Zeitangaben gelten ab der Zusammenführung von Harz und Härter im Statikmischer. Zur Verarbeitung muss die Kartuschentemperatur mindestens + 5 °C betragen. Bei längeren Verarbeitungszeiten, d. h. Arbeiten mit Unterbrechungen, ist der Mischer zu wechseln.



Montagemörtel VL 300T

- Zugelassen für Verankerungen: Beton C20/25 bis C50/60 ungerissen und gerissen, Hohlblöcke aus Leichtbeton, Hohlblockstein aus Beton, Hohllochziegel, Kalksandlochstein, Kalksandvollstein, Vollziegel, Beton C12/15
- Für die Verwendung mit Ankerstangen FIS A, Innengewindeanker RG MI, Vollstein-Mauerwerk, Lochstein-Mauerwerk, ungerissenen und gerissenen Beton / Option 1
- Optimal abgestimmtes Zubehörsortiment erhältlich, dies sorgt für große Flexibilität
- **150 Skalenteile**

Typ	Inhalt ml	VE	Artikel-Nr	€uro per Stck
VL 300T	300	12	379320	23,26

Auspresspistole 567718

Zubehör



Artikel	VE	Artikel-Nr	€uro per 100
Statikmischer FIS MR Plus	10	379248	392,42
Verlängerung für Statikmischer FIS 1000mm	10	379249	400,18

Format® Profi-Kartuschenpresse F-90



- Drehbare Schale
- Gummierter Griff und Abzug
- Erhöhte Belastbarkeit des Vorschubmechanismus
- Starker Schubklotz
- Leiterhaken
- Für hochviskose Kleb- und Dichtstoffe
- Übersetzungsverhältnis 17:1

Artikel	VE	Artikel-Nr	€uro per Stck
Kartuschenpresse F-90	1	567718	36,18

Auspresspistole für Doppelkartuschen

Extrem robuste Kartuschenpresse

- Für sehr zähe Massen (Verbundmörtel)
- Leichtgängiges, gleichmäßiges Arbeiten durch zwei Gleitlager
- Speziell gehärteter Schubklotz
- Übersetzungsverhältnis: 17:1



Typ	VE	Artikel-Nr	€uro per Stck
FX7-34S	1	547500	87,60



Ankerstange FIS A M

- Mit europäischer technischer Zulassung für ungerissenen Beton = Druckzone und gerissenen Beton = Zugzone → bei Verwendung mit FIS V Plus 360S oder Superbond / Option 1



Beschreibung	Größe mm	VE	Artikel-Nr	€uro per 100
Ankerstange FIS A M	8x1000	10	379651	338,90
Ankerstange FIS A M	10x1000	10	379652	476,78
Ankerstange FIS A M	12x1000	10	379653	653,18
Ankerstange FIS A M	16x1000	10	379654	1154,20



Injektions-Innengewindeanker FIS E

- Handelsübliche metrische Schrauben und Gewindestangen können verwendet werden, dies reduziert Kosten und Komplexität
- Oberflächenbündige Demontage möglich
- Befestigungspunkt kann wiederverwendet werden



Typ	Bohrer Ø mm	Min. Verankerungstiefe mm	VE	Artikel-Nr	€uro per 100
FIS E 11x85 M6	14	85	10	379468	486,40
FIS E 11x85 M8	14	85	10	379469	525,30
FIS E 15x85 M10	18	85	10	379470	632,12
FIS E 15x85 M12	18	85	10	379471	680,62

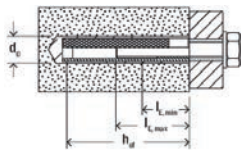

Siebhülse Kunststoff FIS H K

- Gitterstruktur der Ankerhülse reduziert Mörtelverbrauch
- Ankerhülse ermöglicht optimalen Formschluss in Lochstein
- Widerhaken: kein Herausfallen bei Überkopfmontage



Typ	Bohr-Ø mm	Min. Bohrloch-tiefe mm	Min. Verankerungs-tiefe mm	VE	Artikel-Nr	€uro per 100
FIS HK 12x50	12	60	50	50	379322	81,36
FIS HK 12x85	12	95	85	50	379442	96,76
FIS HK 16x85	16	95	85	50	379316	119,72
FIS HK 16x130	16	140	110	20	379307	164,74
FIS HK 20x85	20	95	85	20	379397	130,30
FIS HK 20x130	20	140	110	20	379361	291,74
FIS HK 20x200	20	210	180	20	379358	394,18

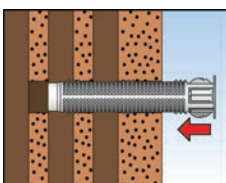



Siebhülse FIS H L Meterware

Typ	Abmessung mm	für Durchmesser	VE	Artikel-Nr	€uro per Stck
FIS H L	12x1000	M6-M8	10	379362	17,10
FIS H L	16x1000	M8-M10	10	379308	18,36
FIS H L	22x1000	M12-M16	6	379317	22,40

Injektions-Durchsteckankerhülse FIS H K

Siebhülsen für die Durchsteckmontage sind ein echter Problemlöser bei sperrigen Anbauteilen mit mehreren Befestigungspunkten, d. h. das Anbauteil muss bei der Montage nicht mehr von der Wand o. ä. entfernt werden.

Variable Nutzlängen von 20mm bis 200mm, d. h. einfaches Anpassen auf die Anwendung durch Abschneiden der Durchsteckankerhülse FIS H K und der Gewindestange FIS A.

Anwendungsbeispiele:

- Holzunterkonstruktionen
- Metallprofile
- Bauelemente
- u.v.m.



Typ	VE	Artikel-Nr	€uro per 100
Durchsteckankerhülse FIS H 18x130/200K	10	379596	565,14
Durchsteckankerhülse FIS H 22x130/200K	10	379603	647,60
Gewindestange FIS A			
FIS A M12/210	10	379602	363,66
FIS A M16/200	10	379621	598,06

Reaktionspatrone Superbond RSB

- Zur Befestigung für gerissenen & ungerissenen Beton
- Wirtschaftliche Verarbeitung durch Vorportionierung
- Verarbeitung bis -30 °C
- Ideal für Überkopfmontage
- Optimal für wassergefüllte Bohrlöcher
- Weniger Reinigungsaufwand, die Glaspartikel der Patrone rauhen die Bohrlochwandung auf

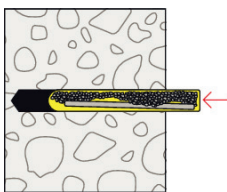

Typ	VE	Artikel-Nr	€uro per 100
Reaktionspatrone RSB 8	10	379659	212,00
Reaktionspatrone RSB 10	10	379660	221,62
Reaktionspatrone RSB 12	10	379661	241,30
Reaktionspatrone RSB 16	10	379662	358,80

Ankerstange RGM

Zugelassen für ungerissenen Beton (B25 - B55), Güte 5.8

Mit europäischer technischer Zulassung für ungerissenen Beton = Druckzone

und gerissenen Beton = Zugzone →

bei Verwendung mit FIS V360 Plus o. Superbond /Option 1



Artikel	Bohrer Ø mm	Min. Bohrlochtiefe mm	Max. Nutzlänge mm	VE	Artikel-Nr	€uro per 100
RGM 8x110	10	80	14	10	379482	157,86
RGM10x130	12	90	20-35	10	379483	231,76
RGM12x160	14	110	26-61	10	379477	326,62
RGM16x190	18	125	33-63	10	379478	620,68
RGM20x260	25	170	54	10	379479	1253,70
RGM24x300	28	210	61	10	379480	1986,30

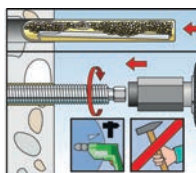
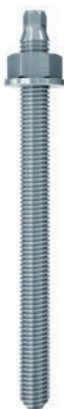



Markmiller Winkelverbinder MB/MBR

feuerverzinkt



Markmiller Winkelverbinder bieten vielseitige Verwendungsmöglichkeiten. Sie werden zur Befestigung von Kanthölzern auf Mauerwerk, Beton etc. sowie Holz/Holzverbindungen eingesetzt.

Die Winkel mit Rippe haben eine erhöhte Stabilität und sind besonders geeignet für Anschlüsse, bei denen hohe Kräfte übertragen werden müssen.



Typ	A	B	C	T	Löcher Ø mm	Anzahl	VE	Artikel-Nr	Euro per 100
	mm								
MBR 90 mit Rippe	90	90	65	2,5	5/13	20/2	100	359045	124,04
MB 90 ohne Rippe	90	90	65	2,5	5/13	20/5	100	359044	124,04
MBR 105 mit Rippe	105	105	90	3,0	5/13	24/4	50	359047	229,42
MB 105 ohne Rippe	105	105	90	3,0	5/13	32/4	50	359046	229,42

Abgabe nur in vollen VE

Markmiller Winkelverbinder MWV

feuerverzinkt



Markmiller Winkelverbinder ohne Sicke bieten vielseitige Verwendungsmöglichkeiten. Sie werden zur Befestigung von Kanthölzern auf Mauerwerk, Beton etc. sowie Holz / Holzverbindungen eingesetzt. Sollten größere Anforderungen an das Produkt gestellt werden, empfiehlt sich jedoch die Verwendung von Winkelverbindern mit Sicke.



Typ	A	B	C	T	Löcher Ø mm	Anzahl	VE	Artikel-Nr	Euro per 100
	mm								
MWV 48	90	48	48	3,0	5/11	13/3	50	360176	318,98
MWV 76	90	48	76	3,0	5/11	16/5	50	360179	403,50
MWV 116	90	48	116	3,0	5/11	25/6	50	360180	541,72

Abgabe nur in vollen VE

Markmiller Balkenträger MBT

feuerverzinkt



Markmiller Balkenträger werden zur Verbindung zweier Hölzer, die sich im Grundriss kreuzen, eingesetzt. Sie eignen sich besonders bei sichtbaren Verbindungsstößen zwischen Haupt- und Nebenträgern wie z.B. in einer Ebene liegende Deckenbalken und Unterzüge bzw. Pfetten. Durch den Montageschlitz wird ein sicheres und bequemes Einhängen ermöglicht.



Typ	A	B	C	T	VE	Artikel-Nr	Euro per 100
	mm						
MBT 90	90	106	46	3,0	25	360218	1185,08
MBT 120	120	106	46	3,0	25	360219	1485,22
MBT 160	160	106	46	3,0	25	360220	1790,10
MBT 200	200	106	46	3,0	15	360221	2237,58

Abgabe nur in vollen VE



Markmiller Balkenschuhe MBA außen

feuerverzinkt

Markmiller Balkenschuhe kommen für den Anschluss von Nebenträgern an Hauptträger oder an Stützen zum Einsatz. Bei Vollaussnagelung sind die Kombi-Balkenschuhe (einteilig, nach außen gewinkelt) auch für zweiachsige Belastung zugelassen. Der Anschluss an Beton, Stahl und Mauerwerk ist ebenfalls zulässig.



Typ	A	B	C	D	T	VE	Artikel-Nr	Euro per 100
	mm							
MBA 60/100	60	100	42	80	2,0	50	360181	261,22
MBA 80/120	80	120	42	80	2,0	50	360192	308,16
MBA 100/140	100	140	42	80	2,0	50	360194	368,92
MBA 120/160	120	160	42	80	2,0	25	360204	433,92
MBA120/190	120	190	42	80	2,0	25	360206	625,06
MBA 140/180	140	180	42	80	2,0	25	360208	531,22

Abgabe nur in vollen VE



Markmiller Balkenschuhe MBI innen

feuerverzinkt

Markmiller Balkenschuhe kommen für den Anschluss von Nebenträgern an Hauptträger oder an Stützen zum Einsatz. Bei Vollaussnagelung wird die maximale Beanspruchbarkeit erreicht. Die Belastung in Richtung Bodenblech ermöglicht eine höhere Tragfähigkeit als die Belastung, die vom Bodenblech weggeführt. Eine Teilaussnagelung reduziert die Beanspruchbarkeit des Produkts, jedoch bei voller Zulässigkeit. Die Gesamttiefe der Balkenschuhe wurde von uns auf 80 mm festgelegt um der Verbindung einen noch besseren Halt zu geben.



Typ	A	B	C	D	T	VE	Artikel-Nr	Euro per 100
	mm							
MBI 60/100	60	100	42	80	2,0	50	360210	347,80
MBI 80/120	80	120	42	80	2,0	50	360214	390,76
MBI 100/140	100	140	42	80	2,0	50	360215	440,74
MBI 120/160	120	160	42	80	2,0	25	360216	548,60
MBI 140/180	140	180	42	80	2,0	25	360217	574,22

Abgabe nur in vollen VE

SIMPSON
Strong-Tie

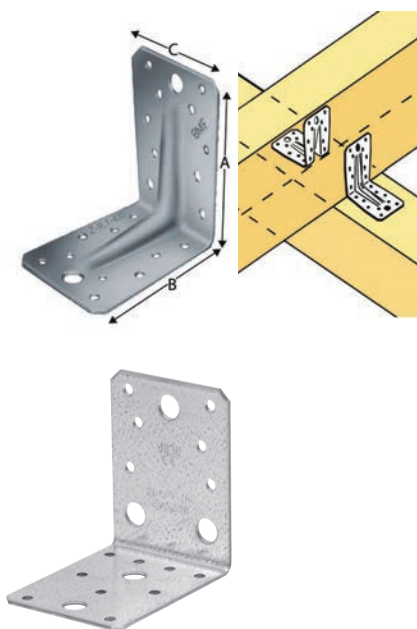

Winkelverbinder 70/90/105

feuerverzinkt

geeignet für Holz/Holz-Verbindung

- Die AB Winkelverbinder ohne Rippe sind feuerverzinkt und für Anschlüsse in tragenden Holzkonstruktionen geeignet.
- Die ABR Winkelverbinder mit Rippe sind feuerverzinkt und für Anschlüsse in tragenden Holzkonstruktionen geeignet, bei denen große Kräfte übertragen werden müssen.



Typ	A	B	C	T	Löcher		VE	Artikel-Nr	Euro per 100
					Ø mm	Anzahl			
ABR70 mit Rippe	70	70	55	2,0	5 8,5	6/6 1/1	50	358847	92,24
AB70 ohne Rippe	70	70	55	2,0	5 8,5	4/7 2/1	50	358848	92,24
ABR90 mit Rippe	90	90	65	2,5	5 11	10/10 1/1	50	358843	129,88
AB90 ohne Rippe	88	88	65	2,5	5 11	6/9 3/2	100	358844	129,88
ABR105 mit Rippe	105	105	90	3,0	5 11	10/14 3/1	50	358845	234,06
AB105 ohne Rippe	103	103	90	3,0	5 11	8/11 3/3	50	358846	263,42

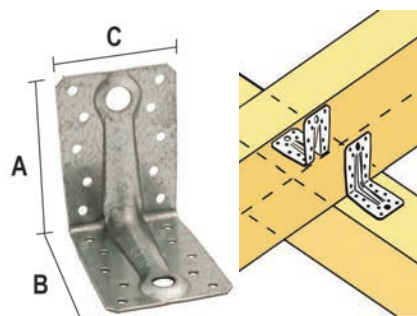

Winkelverbinder ABR9020

feuerverzinkt

geeignet für Holz/Beton-Verbindung und für Holz/Holz-Verbindung

- Die ABR9020 Winkelverbinder mit Rippe sind feuerverzinkt und für Anschlüsse in tragenden Holzkonstruktionen geeignet, bei denen große Kräfte übertragen werden müssen.
- Geeignet für kompakte Holz/Holz Anschlüsse bei relativ großer Belastung.



Typ	A	B	C	T	Löcher		VE	Artikel-Nr	Euro per 100
					Ø mm	Anzahl			
ABR9020 mit Rippe	88	88	65	2,0	5 11/13	10/10 1/1	50	358952	136,26

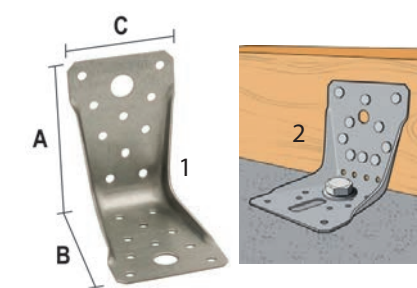

Winkelverbinder ABR9015 und ABR100

feuerverzinkt

geeignet für Holz/Beton und für Holz/Holz-Verbindung

- Die ABR9015 und ABR100 Winkelverbinder sind feuerverzinkt und besitzen durch die beidseitige Aufkantung eine hohe Steifigkeit und hohe Belastungswerte.



Typ	A	B	C	T	Löcher		VE	Artikel-Nr	Euro per 100
					Ø mm	Anzahl			
¹ ABR9015	89	89	60	1,5	5 13	10/10 1/1	100	358953	121,92
² ABR100	103	103	90	2,0	5 12	10/14 1/1	50	358955	251,48

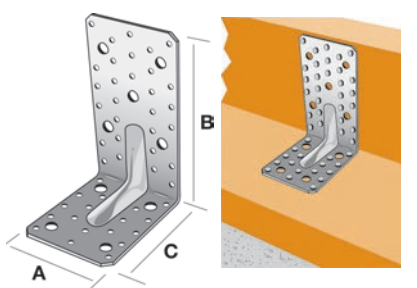

Winkelverbinder E20/3

feuerverzinkt

- besonders für Anschlüsse geeignet, bei denen große Kräfte übertragen werden müssen.

- Geeignet für Holz/Holz, Holz/Stahl oder Holz/Beton Verbindungen.



Typ	A	B	C	T	Löcher		VE	Artikel-Nr	Euro per 100
					Ø mm	Anzahl			
E20/3 mit Rippe	170	113	95	3,0	5 11	24/16 5/4	25	358957	1083,44



Winkelverbinder ABR170

feuerverzinkt

- Die ABR170 Winkelverbinder sind feuerverzinkt und besitzen einen langen, vertikalen Schenkel zur Querzugsicherung bei Zugverankerungen.
- Als Balkenschuhersatz beim Bauen im Bestand, da unabhängig von der Balkenbreite.
- Geeignet für Holz/Holz, Holz/Stahl oder Holz/Beton Verbindungen.



Typ	A	B	C	T	Löcher		VE	Artikel-Nr	Euro per 100
					Ø mm	Anzahl			
ABR170	170	40	95	2,0	5 11	20/9 2/2	25	358956	256,82

Winkelverbinder AE48 - AE76 - AE116

feuerverzinkt

- Die AE Winkelverbinder sind feuerverzinkt und werden u.a. für Holz/Holz Anschlüsse oder zur Befestigung von Holzkonstruktionen an Beton, Stahl oder Mauerwerk verwendet.

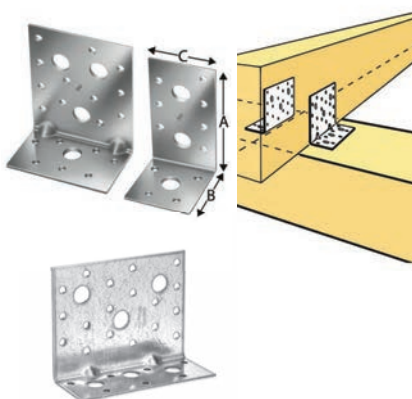

Typ	A	B	C	T	Löcher		VE	Artikel-Nr	Euro per 100
					Ø mm	Anzahl			
AE48	90	48	48	3,0	5 13	7+4 2+1	100	358853	226,26
AE76	90	48	76	3,0	5 13	12+7 3+1	100	358854	339,68
AE116	90	48	116	3,0	5 13	18+7 3+3	50	358855	507,32

Winkelverbinder ABR255SO

feuerverzinkt

Winkelverbinder wurden zur Aufnahme von hohen Zug- und Schubkräften konzipiert, mit der Möglichkeit Schwellen und kleinere Aufkantung bis 100 mm Höhe überbrücken zu können. Die verschiedenen Nagelbilder erlauben viele Anschlussmöglichkeiten an Vollholz und an Brettsperrholz.



Korrosionsschutz:

- 275 g/m2 beidseitig - entsprechend einer Zinkschichtdicke von ca. 20 µm

- vielseitige Montage an Holz oder Beton möglich
- große Tragfähigkeiten in F2/3 und F1 Richtung

Anwendbare Materialien

Auflager: Massivholz, Leimholz, Holzwerkstoffe, Beton, Stahl, etc.

Aufzulagerndes Bauteil: Massivholz, Leimholz, Holzwerkstoffe

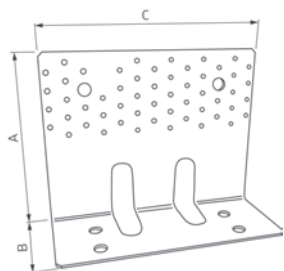

A	B	C	T	Löcher Schenkel A		Schenkel B	VE	Artikel-Nr	Euro per 100
				Ø 5	Ø 14	Ø 14			
200	100	255	3,0	56	6,5	4	10	361540	2536,52

Winkelverbinder AB255HD

feuerverzinkt

Winkelverbinder zum Anschluß von Holz an Holz, für Zug und Schubkräfte.

- 275 g/m2 beidseitig - entsprechend einer Zinkschichtdicke von ca. 20 µm
- vielseitige Montage an Holz möglich
- große Tragfähigkeiten auf Zug und Schub
- In 3 Ebenen belastbar
- Der AB255HD verbindet Brettsperrholz optimal miteinander
- Die schräge Fläche vor der Biegekante ermöglicht eine passgenaue Montage der Schrauben
- Gut zugänglich für Nagelapparate und Schrauber
- CE gekennzeichnet

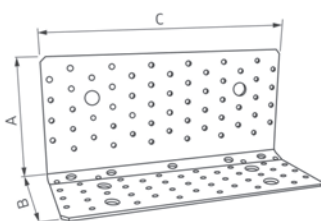

A	B	C	T	Löcher Schenkel A		Schenkel B			VE	Artikel-Nr	Euro per 100
				Ø 5	Ø 14	Ø 5	Ø 9	Ø 14			
123	100	255	3,0	56	2	41	5	4	10	361533	2230,62

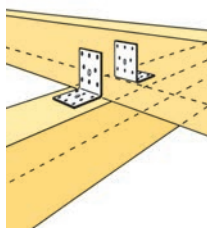

Winkelverbinder AC35350 - AB55365

feuerverzinkt

- Die AC35350 und AB55365 Winkelverbinder sind feuerverzinkt und werden für Anschlüsse in konstruktiven Bereichen eingesetzt.
- Geeignet für Holz/Holz oder Holz/Beton Verbindungen.

Typ	A	B	C	T	Löcher		VE	Artikel-Nr	Euro per 100
					Ø mm	Anzahl			
AC35350	50	50	35	2,0	5 8,5	4+4 1+1	100	358851	119,16
AB55365	65	65	55	2,5	5 9	8+8 1+1	100	358852	195,66

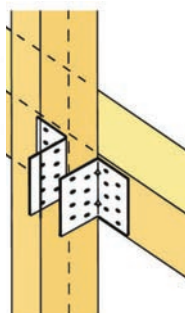

Winkelverbinder AF90265

feuerverzinkt

- Die AF Winkelverbinder sind feuerverzinkt und werden für Holz/Holz Verbindungen mit kleineren Holzabmessungen eingesetzt.

Typ	A	B	C	T	Löcher		VE	Artikel-Nr	Euro per 100
					Ø mm	Anzahl			
AF90265	67	67	90	2,0	5	8+8	100	358850	265,14

Winkelverbinder AG40312 - AG40412 - AG40414

feuerverzinkt

- Die AG Winkelverbinder sind feuerverzinkt und eignen sich besonders für Anschlüsse, die große Kräfte übertragen müssen
- Geeignet für Holz/Holz, Holz/Stahl oder Holz/Beton Verbindungen.

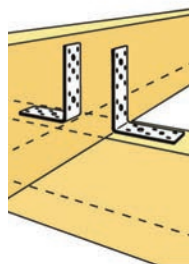

Typ	A	B	C	T	Löcher		VE	Artikel-Nr	Euro per 100
					Ø mm	Anzahl			
AG40312	119	91	40	3,0	5 8,5 11	6+10 1+1 1+2	100	358849	289,36
AG40412	120	92	40	4,0	5 8,5 11	6+10 1+1 1+2	50	358958	376,44
AG40414	142	92	40	4,0	5 8,5 11	6+12 1+1 1+2	50	358962	409,64

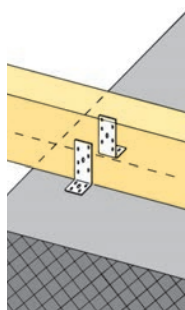

Winkelverbinder AH9035

feuerverzinkt

- Die AH Winkelverbinder sind feuerverzinkt und werden als Zugverbindung von Holzbauteilen an Beton verwendet. Sie können auch bei Kreuzanschlüssen Holz/Holz oder Anschlüssen an anderen Baustoffen eingesetzt werden.

Typ	A	B	C	T	Löcher		VE	Artikel-Nr	Euro per 100
					Ø mm	Anzahl			
AH9035	90	35	40	2,5	5 9	10 2	100	358856	163,48

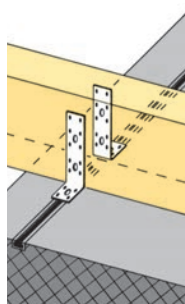

Winkelverbinder AH16050

feuerverzinkt

- Die AH Winkelverbinder sind feuerverzinkt und werden als Zugverbindung von Holzbauteilen an Beton verwendet. Sie können auch bei Kreuzanschlüssen Holz/Holz oder Anschlüssen an anderen Baustoffen eingesetzt werden.

Typ	A	B	C	T	Löcher		VE	Artikel-Nr	Euro per 100
					Ø mm	Anzahl			
AH16050	160	50	40	3,0	5 13	14 3	100	358857	336,50

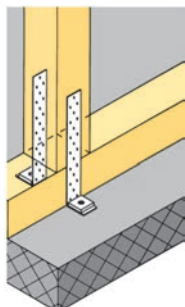

Winkelverbinder AH19050/2 - AH29050/2

feuerverzinkt

- Die AH Winkelverbinder sind feuerverzinkt und werden als Zugverbindung von Holzbauteilen an Beton verwendet. Sie können auch bei Anschlüssen an anderen Baustoffen eingesetzt werden.

Typ	A	B	C	T	Löcher		VE	Artikel-Nr	Euro per 100
					Ø mm	Anzahl			
AH19050/2	192	52	40	2,0	5 13	16 1	100	358864	245,98
AH29050/2	292	52	40	2,0	5 13	23 1	50	358865	332,04
U-Scheiben									per Stck
40x50x10	40	50		10,0	13,5 25	1	50	358971	4,24

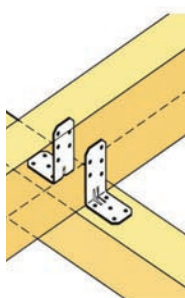

Winkelverbinder AA60280

feuerverzinkt

Typ	A	B	C	T	Löcher		VE	Artikel-Nr	Euro per 100
					Ø mm	Anzahl			
AA60280	83	62	40	2,0	5	5+5	100	358859	145,90

Winkelverbinder aus Lochblechen

feuerverzinkt

- Die ANPS Winkelverbinder sind feuerverzinkt und eignen sich für einfache und leichte Holzkonstruktionen ohne statischen Anspruch.

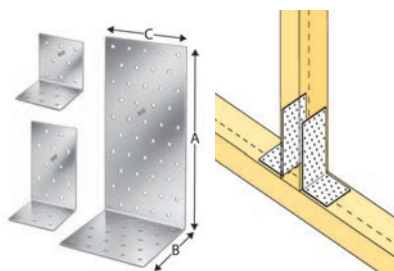

Typ	A	B	C	T	Löcher		VE	Artikel-Nr	Euro per 100
					Ø mm	Anzahl			
ANPS204440	42	42	25	2,0	5	3+3	200	358866	95,60
ANPS206640	62	62	40	2,0	5	5+5	100	358868	100,06
ANPS206650	62	62	50	2,0	5	6+6	150	358869	111,38
ANPS206660	62	62	60	2,0	5	8+8	100	358870	91,76
ANP256640	62,5	62,5	40	2,5	5	5+5	100	358876	122,44
ANP256660	62,5	62,5	60	2,5	5	8+8	200	358878	145,90
ANP2566100	62,5	62,5	100	2,5	5	14+14	50	358880	291,12
ANP258880	82,5	82,5	80	2,5	5	14+14	50	358882	236,40
ANP256860	82,5	62,5	60	2,5	5	8+10	100	358888	232,48

Lochbleche

feuerverzinkt

- Die NP Lochbleche werden aus sendzimirverzinkten Blechen hergestellt.
- Sie werden insbesondere für die Herstellung von Fachwerk- und Kehlbalckenbindern verwendet und sind ein vielfältig einsetzbares Verbindungsmittel.

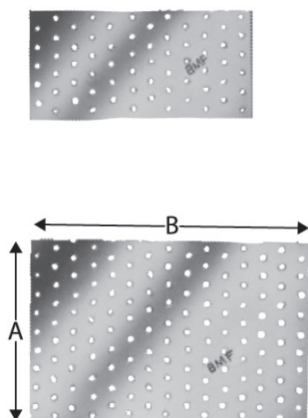

Typ	A	B	T	VE	Artikel-Nr	Euro per 100
NP20/60/140	60	140	2,0	100	358728	112,02
NP20/60/200	60	200	2,0	100	358729	156,80
NP20/60/240	60	240	2,0	50	358730	184,84
NP20/80/200	80	200	2,0	50	358731	167,62
NP20/80/240	80	240	2,0	50	358732	253,64
NP20/80/300	80	300	2,0	50	358733	312,94
NP20/100/200	100	200	2,0	50	358735	211,58
NP20/100/240	100	240	2,0	50	358736	312,94
NP20/100/260	100	260	2,0	50	358737	342,24
NP20/100/300	100	300	2,0	25	358738	383,02
NP20/100/400	100	400	2,0	25	358739	529,60
NP20/100/500	100	500	2,0	25	358740	737,38
NP20/120/200	120	200	2,0	50	358741	314,22
NP20/120/240	120	240	2,0	50	358742	373,46
NP20/120/300	120	300	2,0	25	358744	368,38

Lochblechstreifen

feuerverzinkt

- Die NP Lochbleche werden aus sendzimirverzinkten Blechen hergestellt.
- Sie werden insbesondere für die Herstellung von Fachwerk- und Kehlbalckenbindern verwendet und sind ein vielfältig einsetzbares Verbindungsmittel.

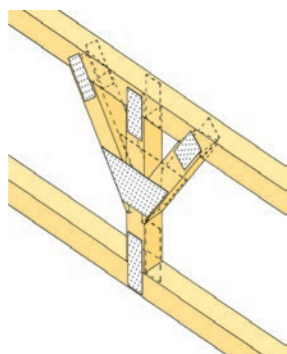

Typ	A	B	T	VE	Artikel-Nr	Euro per 100
NP20/80/1200	80	1200	2,0	10	358753	1153,56
NP20/100/1200	100	1200	2,0	15	358754	1415,46
NP20/120/1200	120	1200	2,0	10	358755	2091,70
NP20/140/1200	140	1200	2,0	10	358756	2256,10
NP20/160/1200	160	1200	2,0	5	358757	2293,06
NP20/200/1200	200	1200	2,0	5	358759	3475,94

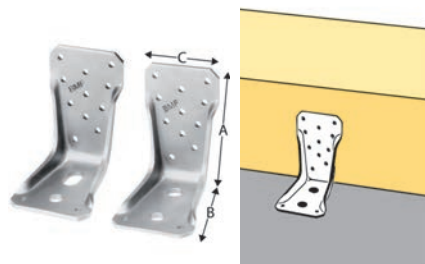

Winkelverbinder AKR95LG

feuerverzinkt

ermöglichen optimale Anschlüsse zwischen Holz und anderen Baustoffen, wie Beton, Stahl, etc. zur Befestigung auf Beton oder Stahl werden M12 Ankerbolzen verwendet

Typ	A	B	C	T	Löcher		VE	Artikel-Nr	Euro per 100
					Ø mm	Anzahl			
AKR95LG	95	85	65	4,0	5	9+2	50	358906	777,54
					11	1			
					13,5x25	1			

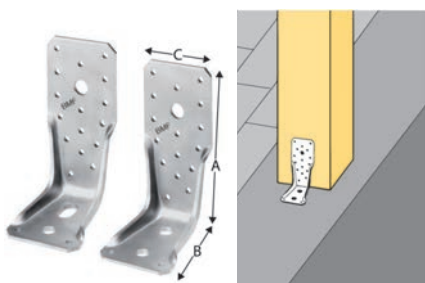

Winkelverbinder AKR135 LG

feuerverzinkt

ermöglichen optimale Anschlüsse zwischen Holz und anderen Baustoffen, wie Beton, Stahl, etc. zur Befestigung auf Beton oder Stahl werden M12 Ankerbolzen verwendet

Typ	A	B	C	T	Löcher		VE	Artikel-Nr	Euro per 100
					Ø mm	Anzahl			
AKR135LG	135	85	65	4,0	5	14+2	25	358907	796,64
					11	1			
					13,5	1			
					13,5x25	1			

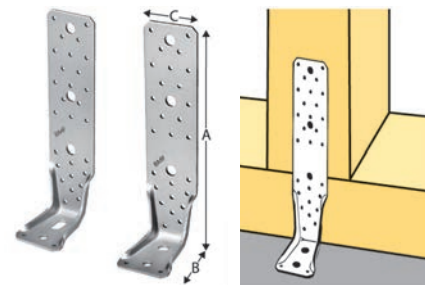

Winkelverbinder AKR285 LG

feuerverzinkt

ermöglichen optimale Anschlüsse zwischen Holz und anderen Baustoffen, wie Beton, Stahl, etc. zur Befestigung auf Beton oder Stahl werden M12 Ankerbolzen verwendet

Typ	A	B	C	T	Löcher		VE	Artikel-Nr	Euro per 100
					Ø mm	Anzahl			
AKR285LG	285	85	65	4,0	5	26+2	25	358908	1432,70
					11	1			
					13,5	3			
					13,5x25	1			

Betonwinkel ABL

feuerverzinkt

- Die Betonwinkel werden aus 6 oder 8mm dicken Stahlbändern hergestellt und rundum feuerverzinkt.
- TYP „ABL“ mit einem Bolzenloch im vertikalen und einem Langloch im anderen Schenkel.
- Typ „ABS“ mit einem Bolzenloch im vertikalen und einem Schlitz im anderen Schenkel.

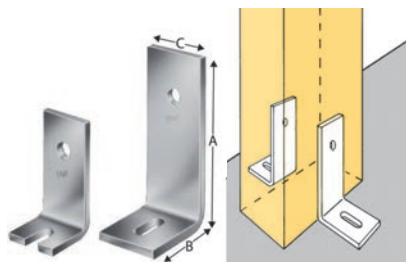

Typ	A	B	C	T	Löcher		VE	Artikel-Nr	Euro per 100
					Ø mm	Anzahl			
ABL7514G	75	75	50	6,0	14 14x38	1 1	50	358685	911,38
ABL10014G	100	75	60	8,0	14 14x38	1 1	25	358686	1499,62
ABL15014G	150	75	60	8,0	14 14x38	1 1	25	358687	1989,06
ABS10014G	100	50	50	8,0	14 14x26,5	1 1	25	358689	1206,44

Knaggen KNAG

feuerverzinkt

- Die Knaggen werden zur horizontalen Lastaufnahme und Kippsicherung von Pfetten auf geeigneten Bindern und Trägern verwendet.
- In Kombination mit Sparrenpfettenankern eignen sich die Verbinder gleichermaßen zur Windsogsicherung.

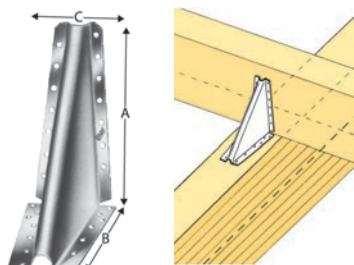

Typ	A	B	C	T	Löcher		VE	Artikel-Nr	Euro per 100
					Ø mm	Anzahl			
KNAG90-B	90	90	65	2,0	5	6+8	50	358976	524,52
KNAG130	125	125	80	2,0	5	9+10	30	358716	925,96
KNAG170	160	160	95	2,0	5	11+12	20	358717	1398,22
KNAG210-B	200	200	100	2,0	5	14+14	15	358718	1867,303

Sparrenpfettenanker SPF

feuerverzinkt

- Die SPF Sparrenpfettenanker werden für die Zugverankerung von sich kreuzenden Hölzern verwendet. Ebenso können horizontale Kräfte aufgenommen werden.
- Belastungsabhängig kommen 2 oder 4 Pfettenanker pro Anschluss zur Anwendung.

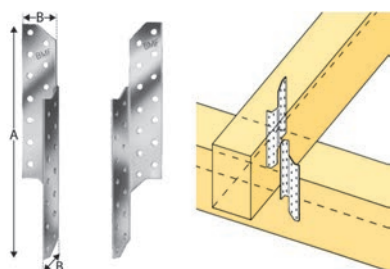

Typ	A	B	T	VE	Artikel-Nr	Euro per 100
SPF170L/R (Paar)	170	32,5	2,0	80	358793	96,30
SPF210L/R (Paar)	210	32,5	2,0	40	358794	257,36
SPF250L	250	32,5	2,0	100	358795	177,82
SPF250R	250	32,5	2,0	100	358800	177,82
SPF290L	290	32,5	2,0	100	358796	337,78
SPF290R	290	32,5	2,0	100	358801	337,78
SPF330L	330	32,5	2,0	50	358797	490,74
SPF330R	330	32,5	2,0	50	358802	490,74

Balkenschuhe BSNN außen

feuerverzinkt

- Balkenschuhe werden für den Anschluss von Nebenträger an Hauptträger verwendet.
- Die BSNN Balkenschuhe sind für dreiachsige Belastung zugelassen.
- Anschlüsse an Beton, Stahl und Mauerwerk sind zulässig.
- Mit außenliegenden Schenkeln

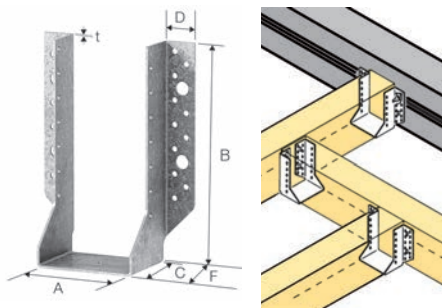

Typ	A	B	D	F	T	VE	Artikel-Nr	Euro per 100
	mm							
BSNN60/100	60	100	27	64	2,0	40	358603	239,26
BSNN80/120	80	120	27	64	2,0	40	358613	261,88
BSNN100/140	100	140	27	64	2,0	40	358620	338,28
BSNN120/160	120	160	27	64	2,0	30	358628	382,94
BSNN120/190	120	190	27	64	2,0	30	358629	871,22
BSNN140/180	140	180	27	64	2,0	30	358635	502,58



Balkenschuhe BSD außen

feuerverzinkt

- Balkenschuhe werden für den Anschluss von Nebenträger an Hauptträger verwendet.
- Die BSD Balkenschuhe sind für zweiachsige Belastung zugelassen.
- Anschlüsse an Beton, Stahl und Mauerwerk sind zulässig.
- Mit außenliegenden Schenkeln.
- Neben den Standardabmessungen ist die Herstellung von Sondergrößen möglich.

Typ	A	B	D	F	T	VE	Artikel-Nr	Euro per 100
	mm							
BSD160/200	160	200	32	52	2,0	20	358648	1669,14
BSD180/220	180	220	32	52	2,0	20	358649	1899,22

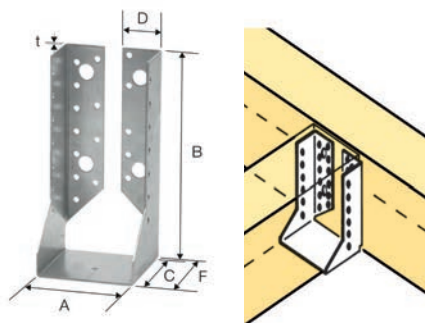

Balkenschuhe BSIN innen

feuerverzinkt

- Balkenschuhe werden für den Anschluss von Nebenträger an Hauptträger oder an Stützen verwendet.
- Neben den Standardabmessungen ist die Herstellung von Sondergrößen möglich.
- Mit innenliegenden Schenkeln.

Typ	A	B	D	F	T	VE	Artikel-Nr	Euro per 100
	mm							
BSIN60/100	60	95	18	82	2,0	50	358638	334,38
BSIN80/130	80	130	34	82	2,0	40	358642	461,26
BSIN100/140	100	140	34	82	2,0	40	358644	434,34
BSIN120/160	120	160	34	82	2,0	30	358646	534,26
BSIN140/180	140	180	42	86	2,0	30	358647	654,44

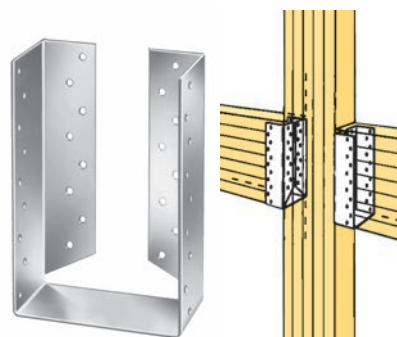

Balkenschuhe BSDI innen

feuerverzinkt

- Balkenschuhe werden für den Anschluss von Nebenträger an Hauptträger oder an Stützen verwendet.
- Neben den Standardabmessungen ist die Herstellung von Sondergrößen möglich.
- Mit innenliegenden Schenkeln.

Typ	A	B	D	F	T	VE	Artikel-Nr	Euro per 100
	mm							
BSDI160/200	160	200	32	52	2,0	20	358650	1987,78
BSDI180/220	180	220	32	52	2,0	20	358651	2264,40

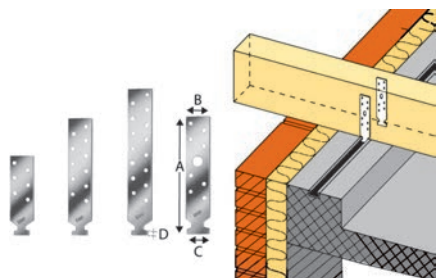

PROFILANKER

feuerverzinkt

- Die Profilanker werden zur Aufnahme von Zugkräften verwendet und werden gegenüberliegend angeordnet.
- Passend für Halfenschiene 28 15 (Profa 158) und 38 17 (Profa 159)



Typ	A	B	C	D	T	VE	Artikel-Nr	€uro per 100
PROFA158	158	35	22,5	8	3	100	358782	240,90
PROFA159	159	35	30	9	4	100	358784	265,14

Weitere Längen auf Anfrage

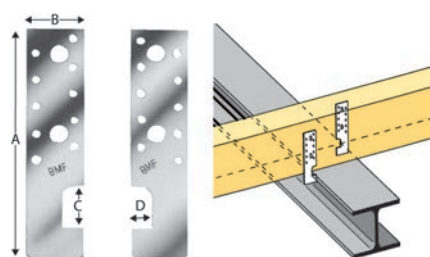

HE-ANKER

feuerverzinkt

- Die HE-Anker wurden zur Aufnahme von Zugkräften entwickelt und werden gegenüberliegend angeordnet.



Typ	A	B	C	D	T	VE	Artikel-Nr	€uro per 100
HE135-B	135	40	30	15	4	75	358713	272,78
HE175-B	175	40	30	15	4	75	358714	302,72

Weitere Längen auf Anfrage

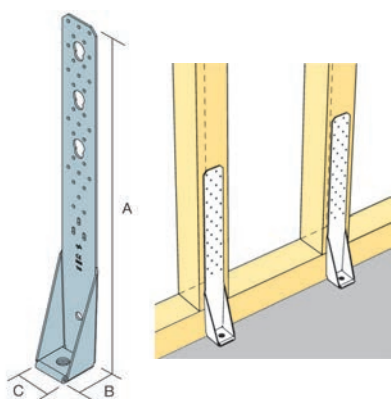

ZUGANKER HTT

feuerverzinkt

werden zur Verbindung von Holzbauteilen an eine Betonunterkonstruktion oder zur geschossweisen Weiterleitung von Zugkräften verwendet. Die Anbindung an die Stütze erfolgt mit CNA Kammnägeln. Mit Ankerbolzen werden sie am Betonteil angeschlossen.



Typ	A	B	C	T	VE	Artikel-Nr	€uro per Stck
HTT 5	403	62	64	2,8	10	358724	39,06
HTT 22 E	559	60	64	3	10	358746	50,36

Balkenträger BTN

feuerverzinkt

dienen als verdeckte Anschlüsse von Nebenträgern an Hauptträgern oder Stützen, es können Anschlüsse mit Neigungen bis zu 45° ausgeführt werden, der Montageschlitz ermöglicht ein sicheres und bequemes Einhängen der Nebenträger, bei dieser Montageweise sind zusätzliche Abstütungen nicht mehr erforderlich

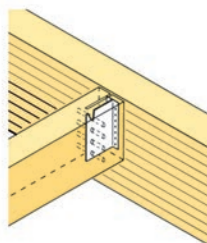

Typ	A	B	C	D	T	VE	Artikel-Nr	€uro per 100
	mm							
BTN90	90	103	46	6,0	3,0	25	358670	1257,42
BTN120	120	103	46	6,0	3,0	25	358671	1621,96
BTN160	160	103	46	6,0	3,0	20	358672	1998,62
BTN200	200	103	46	6,0	3,0	15	358673	2371,46

benötigte Stabdübel:

BTN90 4 x Ø8mm

BTN120 3 x Ø12mm

BTN160 4 x Ø12mm

BTN200 5 x Ø12mm

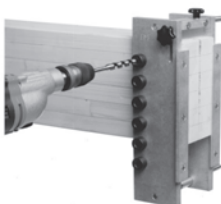

Bohrschablone BTBS

für Balkenträger

Typ	Ø mm	VE	Artikel-Nr	€uro per Stck
BTBS12	12	1	358788	483,18

Passverbinder ETB

Alu

eignen sich sowohl für Hauptträger- Nebenträgeranschlüsse als auch für Stützen- Nebenträgeranschlüsse, 2-teiliger Verbinder aus Aluminium für Sichtholz-Anschlüsse, die keine Verarbeitungsspuren erkennen lassen, Schräganschlüsse und geneigte Anschlüsse möglich, das einfache Einhängen der Einschubplatte auf die T-Platte ermöglicht eine passgenaue und schnelle Montage

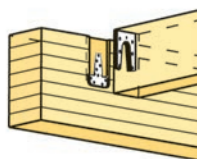
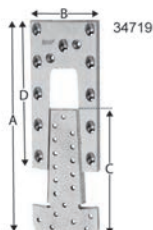

Typ	A	B	C	D	T	VE	Artikel-Nr	€uro per Stck
	mm							
ETB90-B	90	60	58	69	10,0	25	358834	36,14
ETB120-B	121	60	85	95	10,0	25	358789	45,70
ETB160-B	166	60	95	130	10,0	25	358804	51,22
ETB190-B	195	75	138	165	10,0	25	358805	53,70

passende Schrauben Artikel	Größe mm	VE	Artikel-Nr	€uro per 100
Heco Vollgewindeschrauben	5,0x80	200	322828	12,40

Anzahl Schrauben:

ETB90-B 4 x

ETB120-B 6 x

ETB160-B 8 x

ETB190-B 11 x



Bohrschablone MOET

für Passverbinder ET

Typ	VE	Artikel-Nr	€uro per Stck
Bohrschablone MOET	1	358963	586,10

(Fräser: Ø 16mm, Kopierhülse: Ø 30mm benötigt)

Windrispenband

feuerverzinkt

Windrispenbänder werden zur Aussteifung von Dachkonstruktionen eingesetzt, können aber auch vielseitig für andere Verbindungen im Bau eingesetzt werden.



Breite mm	Länge mtr	Dicke mm	VE	Artikel-Nr	€uro per Stck
40	50	1,5	1RL=50mtr	358983	96,70
40	50	2,0	1RL=50mtr	358840	118,26
60	50	1,5	1RL=50mtr	358986	175,90
60	50	2,0	1RL=50mtr	358842	205,24
80	25	2,0	1RL=25mtr	358923	339,92

SIMPSON

Strong-Tie

Windrispenband BAN094050

feuerverzinkt

Das neue BAN094050 ist mit einer 0,9 mm Ausgangsdicke sehr leicht und lässt sich auch gut handhaben.

Bei der Entwicklung hat man auf diesen neuartigen Lochtyp gesetzt, den sogenannten "Strong Holes". Diese Löcher werden nicht gestanzt, sondern durch Verdrängen des Materials hergestellt. Diese Produktionsmethode bewirkt, dass die Tragfähigkeit im Vergleich zu Bändern mit gestanzten Löchern nicht reduziert werden muss.

unfassbar
leicht



Breite mm	Länge mtr	Dicke mm	VE	Artikel-Nr	€uro per Stck
40	50	0,9	1RL=50mtr	361857	117,86

SIMPSON

Strong-Tie

Spanngerät BNSP

feuerverzinkt

Die BNSP Spanngeräte werden zum Spannen von Windrispenbänder eingesetzt, verbleiben dauerhaft in der Konstruktion und sind nachspannbar.

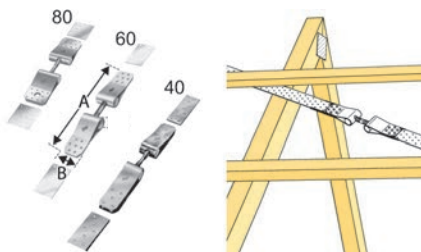

Typ	A mm	B mm	VE	Artikel-Nr	€uro per Stck
BNSP40-B	300-350	40	1	358959	59,66
BNSP60-B	300-350	60	1	358960	81,84
BNSP80-B	300-360	80	1	358961	114,56

SIMPSON

Strong-Tie

Bandabroller BANA

feuerverzinkt

- Mit dem Bandabroller ist das Transportieren und Zuschneiden der Windrispenbänder auf der Baustelle optimal gelöst.
- Die Schneide- und Arretiervorrichtung bedeutet einfaches, sicheres und genaues Bandabschneiden.
- Geeignet für Windrispenbänder von 25 bis 60mm Breite



Typ	VE	Artikel-Nr	€uro per Stck
Simpson BANA2-B	1	358786	1182,72

Rispenbandspanner

passend für den Balkenzug mit Ratsche



Typ	VE	Artikel-Nr	€uro per Stck
Rispenbandspanner	1	10015301	133,20



Kammnägel CNA

verzinkt

- CNA Kammnägel sind speziell für die Befestigung von Holzverbindern entwickelt worden.
- Oberfläche: galvanisch verzinkt

Typ mm	Anzahl Umkarton	Gewicht kg per VE	VE	Artikel-Nr	€uro per 100
4,0x40	3000	1,133	250	358904	2,84
4,0x50	3000	1,400	250	358903	3,36
4,0x60	3000	1,708	250	358902	3,86
4,0x75	2250	2,083	250	358901	8,60
4,0x100	2250	2,261	250	358900	12,62

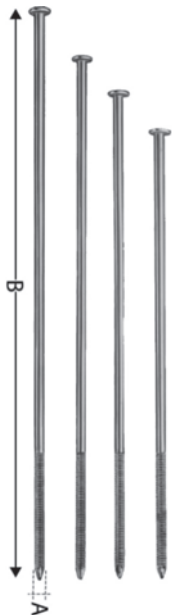

Sparrennägel SN

verzinkt

- SN Sparrennägel sind vornehmlich für das Anschließen von Sparren auf Pfetten / Fußschwellen vorgesehen bzw. überall dort, wo längere Nägel erforderlich sind
- Oberfläche: galvanisch verzinkt

Typ mm	Anzahl Umkarton	Gewicht kg per VE	VE	Artikel-Nr	€uro per 100
6,0x210	250	6,000	125	358916	63,28
6,0x230	250	6,625	50	358917	77,46
6,0x260	125	7,375	150	358918	79,66
6,0x280	125	8,000	125	358919	98,70
6,0x300	125	8,500	50	358920	106,22
6,0x330	125	9,375	125	358921	126,16

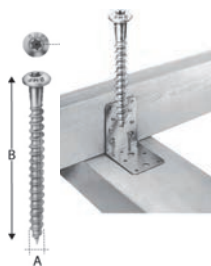

CSA Schrauben

verzinkt

- Die CSA Schraube wurde speziell für Stahlblech-Holz-Verbindungen entwickelt.
- Oberfläche: galvanisch verzinkt

Typ mm	Gewicht kg per VE	VE	Artikel-Nr	€uro per 100
5,0x50	1,15	250	358977	16,64



Stabdübel

verzinkt, beidseitig gefast

- Stabdübel werden für Anschlüsse von eingeschlitzten Stahlteilen (z.B. Balkenträger) oder für Holz-Holz Anschlüsse verwendet.
- Oberfläche: galvanisch verzinkt gefast

Typ mm	Gewicht kg (per100)	VE	Artikel-Nr	€uro per Stck
8x80	3,12	1	358402	0,62
10x120	7,44	1	358409	0,88
12x100	8,90	1	358414	0,96
12x120	10,68	1	358416	0,96
12x140	12,46	1	358418	1,14
12x160	14,24	1	358420	1,30
12x180	16,02	1	358422	1,48
12x200	17,80	1	358423	1,50
16x120	18,96	1	358425	1,90
16x140	22,12	1	358427	2,02
16x160	25,28	1	358429	2,32
16x180	28,44	1	358431	2,56
16x200	31,65	1	358433	2,62

Eurotec



Eurotec Balkenzug

- Der Eurotec Balkenzug mit Ratsche ist ein unentbehrlicher Helfer für den Handwerker. Ob beim Richten eines Dachstuhls oder anderen Zimmererarbeiten.
- Mit dem Balkenzug können Hölzer einfach und schnell vorgespannt werden.

Typ	VE	Artikel-Nr	€uro per Stck
Eurotec Balkenzug	1	373572	249,98

Pitzl



Pitzl Balkenzug

- Einfach und schnell befestigt, ermöglicht der Pitzl Balkenzug mit Wendeadapter eine schonende und präzise Verarbeitung von Holzträgern und Holzflächen.
- Anschrauben, anziehen, fertig!

Typ	VE	Artikel-Nr	€uro per Stck
Pitzl Balkenzug	1	360398	511,76



Pitzl Wandstütze 3-teilig

- Die 3-teilige Wandstütze eignet sich besonders für das Justieren und Fixieren von Holzbauelementen in der Montagephase.
- Schnelles Arbeiten durch einfache Handhabung
- Feinverstellung über rechts/links Gewinde
- Verstellbereich 1,6 – 4,2mtr

Typ	VE	Artikel-Nr	€uro per Stck
5650.00	1	360393	231,02

Pitzl Hebeleisen

- Hebeleisen mit Gummigriff
- Zum rückenschonenden Entbrettern von Sparren



Typ	VE	Artikel-Nr	€uro per Stck
5800.00	1	360361	147,58

Sparrenzwinge SPZ80K 800/140mm

- Spannkraft bis zu 12000N
- Für Dach- und Holzkonstruktionen
- Mit Sechskant 17mm und
- Hitzebeständiger Spezialdruckplatte
- Mit Sinterstahleinlage, schwenkbar bis 35°



Artikel	VE	Artikel-Nr	€uro per Stck
Sparrenzwinge	1	445427	248,62

BESSEY
Einfach besser.



Hebeklemme PowerClamp II

Die Hebeklemme ist ein absolutes Muss im Holzbau.

Ein schonendes Anheben von Holzträgern und verleimten Holzplatten ist durch ein einfaches und schnelles Anschlagen der Hebeklemme möglich. Je nach Anforderung eignet sich die D40/90 für eine Traglast von bis zu 1000kg und die D24/70 für eine Traglast bis zu 500kg.

Bohren, einfügen, anheben!

Die wartungsarme Hebeklemme ist der optimale Begleiter für jedes Bauvorhaben.

Die Anwendung der Hebeklemme ist sehr simpel. Eine einfache 40mm oder 25mm Bohrung reicht für die Hebeklemme aus. Fügen Sie die Klemme ein und schon können Sie das Bauteil anheben.

Vorteile der PowerClamp II

- Hohe Zeitersparnis
- Keine weiteren Anschlagmittel notwendig
- Kein Eindruck im Holzbalken von Hebebändern
- Keine Beschmutzung

Lieferumfang

- 2 Hebeklemmen (D40/90 oder D24/70)
- 1 Bohrer (40mm oder 24mm)
- 1 hochwertiger Transportkoffer

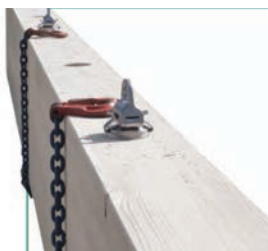

Typ	VE Satz	Artikel-Nr	€uro per Satz
Power Clamp II D40/90	1	360409	3905,74
Power Clamp II D24/70	1	360415	2963,30



Eurotec Transportanker

Das sichere System zur Lastaufnahme.

Das manuell zu bedienende Lastaufnahmemittel aus Qualitätsstahl dient dem sicheren und einfachen Heben von Holzbauteilen aller Art. Die Transportanker der Lastgruppe bis 1,3 Tonnen sind ausdrücklich nur in Verbindung mit der in der Europäischen Technischen Zulassung ETA-11/0024 geprüften Eurotec Transportanker-Schraube Ø11x160mm zu verwenden.

Die Eurotec Transportanker-Schraube Ø11x160mm ist nur einmal zu verwenden! Sie ist ohne Vorbohren in Vollholz (Nadelholz), Furnier-, Brettschicht-, und Balkenlagenholz einzuschrauben. Eine Verwendung in Hartholz ist unzulässig! Die möglichen bzw. zulässigen Montagepositionen sind in unserer Betriebsanleitung einzusehen. Diese stellen wir Ihnen gerne zur Verfügung.



Typ	Größe mm	VE	Artikel-Nr	€uro per Stck
Transportanker	190 x 70	2	360410	138,88
Transportankerschraube	11 x 160	20	360411	1,62

Auszugswerte der Transportankerschraube Ø11mm gemäß Zulassung ETA-11/0024

Beanspruchung auf	kg
Axialzug	792
Schrägzug	368
Schrägzug bei passgenauer Einfräsung des Kupplungskopfes	792

Appel Ring-Keildübel - Alu

zweiseitig

Sichern tragender Verbindungen von Vollholz und Brettschichtholz. Bei den Holzarten ist darauf zu achten, dass nur Nadelhölzer mindestens der Güteklasse II nach DIN 4074 Teil 1 oder Laubhölzer der Gruppen A, B, und C mindestens mittlerer Güte verwendet werden.



Größe	mm M	VE	Artikel-Nr	€uro per Stck
0	65 für M12	1	359230	2,28
I	80 für M12	1	359231	3,02
II	95 für M12	1	359232	3,16

Appel Ring-Keildübel - Alu

einseitig

Verbinden Voll- oder Brettschichtholz mit Stahlbauteilen. Insbesondere eignen sie sich für Stöße und Schlüsse großer Zugkräfte an Rahmenriegel, Gurte oder Stützen sowie schließlich für Verankerungen von Stielen und Streben an Massivfundamenten.

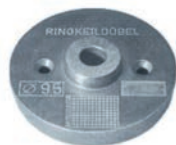

Größe	mm M	VE	Artikel-Nr	€uro per Stck
0/2	65 für M12	1	359233	3,08
I/2	80 für M12	1	359234	3,80
II/2	95 für M12	1	359235	4,56

Simplex Holzverbinder

verzinkt mit Querbohrung für Setzwerkzeuge

Mit dem Simplex Holzverbinder können am Zug beanspruchte Längs- und Querverbindungen und im speziellen Hirnholzverbindungen realisiert werden.

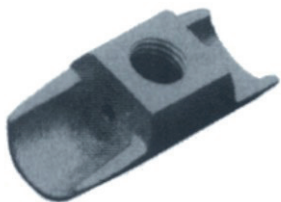

Größe mm	M	VE	Artikel-Nr	€uro per 100
54x24	M12	1	358500	481,02
72x32	M16	1	358501	706,68
92x40	M20	1	358502	1205,74

SPP 80 - Verbinder

Aluminium eloxiert

- Einfache und passgenaue Verarbeitung
- Problemlose Demontage
- Nachspannbar
- Auch im Hirnholz einsetzbar

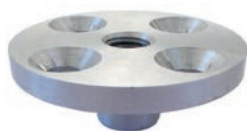

Größe mm	VE	Artikel-Nr	€uro per Stck	
Platte	Zapfen			
Ø80x8	Ø24x20	1	360385	21,64
passende Schrauben (4 Stck je Verbinder)				
Heco Holzbauschraube Senkkopf VG			€ per 100	
10,0x120	50	375212	103,44	

Geka Holzverbinder verzinkt (C10)

zweiseitig

- Zweiseitiger Geka-Scheibendübel ist für Holz/Holz Anschlüsse geeignet
- Geka-Scheibendübel entsprechen der EN912



Größe	M	VE	Artikel-Nr	€uro per 100
50/2	M12	50	359219	111,72
65/2	M16	50	359220	175,92
80/2	M20	25	359221	304,72
95/2	M24	25	359222	381,74
115/2	M24	25	359223	653,20

Geka Holzverbinder verzinkt (C11)

einseitig

- Einseitiger Geka-Scheibendübel ist für Anschlüsse von Holzbauteilen an Stahl oder Beton geeignet
- Geka-Scheibendübel entsprechen der EN912



Größe	M	VE	Artikel-Nr	€uro per 100
50/1	M12	50	359206	112,80
65/1	M16	50	359207	203,18
80/1	M20	25	359208	208,44
95/1	M24	25	359209	304,38
115/1	M24	25	359210	531,50

Bulldog Holzverbinder feuerverzinkt (C1)

zweiseitig

- Zweiseitige Bulldog-Dübel werden ausschließlich für Holzanschlüsse eingesetzt
- Bulldog-Dübel entsprechen der EN912



Größe	M	VE	Artikel-Nr	€uro per 100
D50	M12	200	359300	101,34
D62	M16	100	359301	159,98
D75	M16	100	359302	210,96
D95	M16	40	359303	399,60
D117	M20	25	359304	652,00

Bulldog Holzverbinder feuerverzinkt (C2)

einseitig

- Einseitige Bulldog-Dübel können auch für Verbindungen mit Stahlblechen verwendet werden
- Bulldog-Dübel entsprechen der EN912



Größe	M	VE	Artikel-Nr	€uro per 100
E50	M12	300	359310	100,06
E62	M16	150	359311	159,98
E75	M16	100	359312	208,40
E95	M16	50	359313	386,20
E117	M20	40	359314	627,76

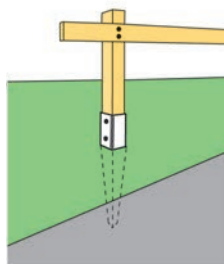

Einschlagbodenhülse PPJET

feuerverzinkt

- Die PPJET sind zur Realisierung kleinerer oder temporärer Leichtbaustrukturen wie z.B. Gartenzäunen vorgesehen.
- Oberfläche: feuerverzinkt

Typ	A	B	C	D	T	VE	Artikel-Nr	€uro per Stck
	mm							
PPJET70	70	70	150	750	2	1	358984	15,76
PPJET90	90	90	150	750	2	1	358985	17,02



Eindrehbodenhülse U-FIX

feuerverzinkt

- Die U-FIX Eindrehbodenhülsen sind leichter senkrecht ausrichtbar, als Einschlagbodenhülsen und bieten festeren Halt durch die Verdrängung und Verdichtung des Erdreichs.
- Oberfläche: feuerverzinkt



Typ	Länge mm	Holzgröße	VE	Artikel-Nr	€uro per Stck
U-FIX	685	70/xmm	1	358998	31,66
U-FIX	865	90/xmm	1	358999	35,52

Zierrosette

verzinkt

- Zierrosette geformt
- Außendurchmesser Ø 75mm
- Oberfläche: verzinkt



Typ	Loch Ø mm	ME	VE	Artikel-Nr	€uro per Stck
NR 30	14	ST	1	359940	5,78
NR 31	18	ST	1	359941	5,78

Bauklammer

verzinkt, flach, mit Loch



Typ	Größe mm	ME	VE	Artikel-Nr	€uro per Stck
Nr 475	250x25x5	ST	1	359182	5,66



Pitzl HVP-Verbinder

2-teiliger Verbinder aus Alu eloxiert für den Anschluss von Nebenträgern an Hauptträger oder Stützen



Typ	Breite mm	Höhe mm	Nebenträger mm	VE	Artikel-Nr	€uro per Satz
188004	25	40	45/50	1	360351	17,66
188008	25	80	45/90	1	360352	25,20
188107	40	70	50/80	1	360346	22,06
288210	60	100	80/120	1	360347	27,24
288214	60	140	80/160	1	360348	36,24
288318	80	180	100/200	1	360349	45,20

passende Schrauben

Artikel	Größe mm	VE	Artikel-Nr	€uro per 100
zu ¹ HECO-TOPIX®-plus Vollgewinde	4,5x50	200	322789	5,36
zu ² HECO-TOPIX®-plus Vollgewinde	5,0x60	200	322826	7,40

Anzahl Schrauben:

- 88004 6 x
- 88008 10 x
- 88107 10 x
- 88210 18 x
- 88214 24 x
- 88318 34 x



Pitzl Fräs- und Montageschablone

Fräs- und Montageschablone für sämtliche Verbindergrößen der HVP Serie

Die flexible und einfach verstellbare Schablone ermöglicht ein rasches Einstellen der Verbinderbreite. Nach richtiger Einstellung kann ohne weitere Umbauarbeit gefräst und auch montiert werden.

Typ	Verbinderbreite mm	VE	Artikel-Nr	€uro per Stck
58000.0000	25 - 80	1	360413	308,98

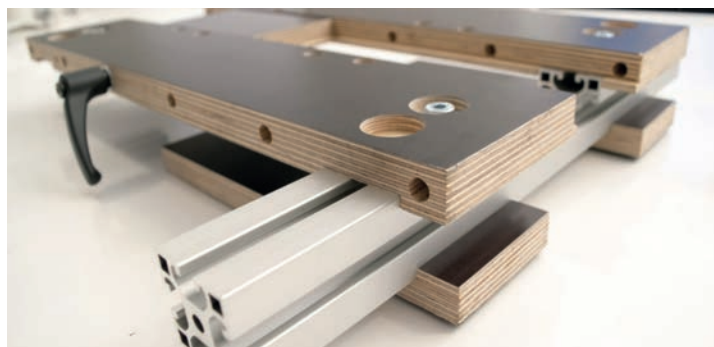



Salzsprühnebelprüfungen mit Pitzl Pfostenträger



Galvanisch verzinkt nach 240 Std. (Rotrostbildung)

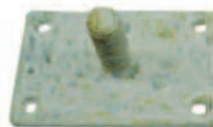

Feuerverzinkt nach 408 Std. (Weißrostbildung)



ZiNiP nach 1500 Std (keine Rostbildung)

Pitzl Pfostenträger rechts / links Gewindemuffe

höhenverstellbar, **ZiNiP**-beschichtet, Nutzungsklasse 3

- Bohrung 12mm Ø



Typ	Verstellbereich mm	Obere Platte / Untere Platte mm	Gewinde	VE	Artikel-Nr	€uro per Stck
10980.0080	121-181	80x80x5 / 100x100x6	M20	1	360298	35,28
10900.0000	122-182	100x100x6 / 100x100x6	M20	1	360299	35,28

Pitzl Pfostenträger rechts / links Gewindemuffe

höhenverstellbar, **ZiNiP**-beschichtet, Nutzungsklasse 3

- Bohrung 12mm Ø



Typ	Verstellbereich mm	Obere Platte / Untere Platte mm	Gewinde	VE	Artikel-Nr	€uro per Stck
10920.1000	142-207	100x100x6 / 160x100x6	M24	1	360301	42,48
10920.1100	167-232	100x100x6 / 160x100x6	M24	1	360302	44,62
10920.1200	227-292	100x100x6 / 160x100x6	M24	1	360303	46,44
10920.1300	277-342	100x100x6 / 160x100x6	M24	1	360304	47,78
10920.1400	327-392	100x100x6 / 160x100x6	M24	1	360305	51,14
passende Schraube						€uro
Artikel			Größe mm		Artikel-Nr	per 100
Holzbauschraube Tellerkopf Vollgewinde vz TX40			10.0 x 120	50	375211	108,54

Pfostenträger Stecksystem Z mit Zentrierspitze

Dreh – Klick, das innovative Pfostenträger System. Mit wenigen Handgriffen, ohne zeitaufwendige und umständliche Verschraubungen, ermöglicht das neue Stecksystem eine effiziente Montagelösung. Eine Höhenverstellung ist auch in eingebautem Zustand und unter hoher Lasteinwirkung möglich.



Typ	Höhe mm	Plattengröße Unten / Oben mm	Gewinde	VE	Artikel-Nr	€uro per Stck
10529.1090	141-201	160x100x6 / Ø 96x6	M24	1	360403	60,16
10529.1190	203-318	160x100x6 / Ø 96x6	M24	1	360404	62,02

Pitzl Pfostenträger rechts / links Gewindemuffe

höhenverstellbar, **ZiNiP**-beschichtet, Nutzungsklasse 3

- Bohrung 12mm Ø



Typ	Verstellbereich mm	Obere Platte / Untere Platte mm	Gewinde	VE	Artikel-Nr	€uro per Stck
10901.0000	122-182	Ø100x6 / 100x100x6	M20	1	360300	39,02
10921.1000	142-207	Ø100x6 / 160x100x6	M24	1	360307	44,40

Pitzl Pfostenträger rechts / links Gewindemuffe

höhenverstellbar, mit Rohrgewinde 44,5mm Ø, **ZiNiP**-beschichtet, Nutzungsklasse 3

- Gewinde 24mm, Bohrung 12mm Ø
- Bohrung 42,5mm oder bei Abbundanlage 43,5mm Fräsung



Typ	Verstellbereich mm	Obere Platte / Untere Platte mm	Rohr-Gewinde	Gewinde	VE	Artikel-Nr	€uro per Stck
10931.1600	110-200	Ø100x8 / 160x100x8	ja	M24	1	360334	57,52
10931.1000	170-285	Ø100x8 / 160x100x8	ja	M24	1	360330	59,06
10930.1000	170-285	Ø100x8 / 160x100x8	nein	M24	1	360396	57,84



Pitzl Zaunsäule C-Profil

feuerverzinkt

- mit je 2 individuell verstellbaren Spangenlaschen Alu 160 x 40 x 5mm

Zum Aufdübeln mit je 4 Bohrungen Ø 12mm

Typ	Untere Platte mm	C-Profil mm	Höhe mm	VE	Artikel-Nr	€uro per Stck
33080.0000	160x60x5	50x30x15x3	800	1	360391	36,38
33100.0000	160x60x5	50x30x15x3	1000	1	360392	39,94



Pitzl Geländerstütze C-Profil

feuerverzinkt

- mit je 2 Bohrungen L-Loch Ø13x26mm

Zum Aufdübeln mit je 4 Bohrungen Ø 12mm

Typ	Untere Platte mm	C-Profil mm	Höhe mm	VE	Artikel-Nr	€uro per Stck
31190.0000	180x60x10	50x30x15x3	900	1	360386	43,72
31110.0000	180x60x10	50x30x15x3	1000	1	360387	45,32

Zum stirnseitigen Aufdübeln mit je 4 Bohrungen Ø 12mm

Typ	Untere Platte mm	C-Profil mm	Höhe mm	VE	Artikel-Nr	€uro per Stck
31290.0000	160x100x10	50x30x15x3	900	1	360388	43,72
31210.0000	160x100x10	50x30x15x3	1000	1	360363	45,32



Welo - Pfostenträger mit Höhenverstellung
verzinkt



Typ	Höhe mm	Plattengröße Unten / Oben mm	Mutter	VE	Artikel-Nr	€uro per Stck
290	120-170	80x80x6 / 80x80x6	M20	1	359966	28,08
272	120-170	100x100x6 / 100x100x6	M20	1	359960	28,50
274	140-200	120x120x8 / 120x120x8	M24	1	359962	34,16
276	160-220	120x120x8 / 120x120x8	M30	1	359964	49,40



Typ	Höhe mm	Plattengröße Unten / Oben mm	Mutter	VE	Artikel-Nr	€uro per Stck
372	120-170	100x100x6 / 150x60x8	M20	1	359988	33,94
374	140-200	120x120x8 / 150x60x8	M24	1	359990	39,60
376	160-220	120x120x8 / 150x60x8	M30	1	359992	51,36



Typ	Höhe mm	Plattengröße Unten / Oben mm	Mutter	VE	Artikel-Nr	€uro per Stck
273	120-170	260x60x6 / 100x100x6	M20	1	359961	30,02
275	140-200	260x60x6 / 120x120x8	M24	1	359963	35,68
277	160-220	260x60x6 / 120x120x8	M30	1	359965	50,92



Typ	Höhe mm	Plattengröße mm	Mutter	VE	Artikel-Nr	€uro per Stck
280	120-170	100x100x6	M20	1	359994	31,76
282	140-200	120x120x8	M24	1	359998	37,64
284	160-220	120x120x8	M30	1	359999	50,04



Typ	Höhe mm	Plattengröße mm	Mutter	VE	Artikel-Nr	€uro per Stck
81	125-150	100x100x6	M20	1	359923	27,64
82	135-160	100x100x6	M24	1	359924	31,34
83	145-180	120x120x8	M30	1	359925	33,94



Welo - Pfostenträger mit Höhenverstellung
verzinkt

Typ	Höhe mm	Plattengröße Unten / Oben mm	Mutter	VE	Artikel-Nr	€uro per Stck
42	130-180	100x100x6 / 100x100x6	M20	1	359901	42,70
442	130-180	260x60x6 / 100x100x6	M20	1	359926	43,08



Welo - Pfostenträger mit Höhenverstellung
verzinkt

Typ	Höhe mm	Plattengröße Unten / Oben mm	Mutter	VE	Artikel-Nr	€uro per Stck
49	250	100x100x6	M24	1	359948	22,20
149	400	100x100x6	M24	1	359950	24,80

Welo - Pfostenträger ohne Höhenverstellung
verzinkt



Typ	Höhe mm	Plattengröße mm	Ø	VE	Artikel-Nr	€uro per Stck
60	100	80x80x6	27	1	359911	21,10
61	100	100x100x6	27	1	359912	23,06
62	130	100x100x6	42	1	359913	25,46
162	200	100x100x6	42	1	359969	26,76
63	160	120x120x8	60	1	359914	35,26
163	250	120x120x8	60	1	359970	37,86

Stützenschuhe
verzinkt, schwere Ausführung



Typ	A mm	B mm	C mm	Höhe mm	VE	Artikel-Nr	€uro per Stck
U	81	60	125	325	1	330591	15,96
U	101	60	110	325	1	330592	16,66
U	121	60	125	325	1	330595	17,94
U	141	60	125	325	1	330590	22,00
L	70	60	110	310	1	330593	13,36



Starke Balkenwinkel
ungleichschenkelig, Schraublöcher innen versenkt

Abmessungen mm			Stärke mm	Schrauben Ø mm	VE	ME	Artikel-Nr	Euro per Stck
A1	A2	B						
120	80	35	4,0	5	10	Stck	330573	2,74
180	120	40	5,0	6	10	Stck	330574	4,62
240	160	50	5,0	6	10	Stck	330575	9,04

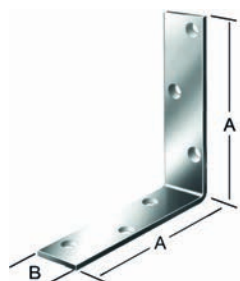

Starke Balkenwinkel
gleichschenkelig, Schraublöcher innen versenkt

Abmessungen mm			Stärke mm	Schrauben Ø mm	VE	ME	Artikel-Nr	Euro per Stck
A		B						
100		40	5,0	6	20	Stck	330570	4,42
150		40	5,0	6	10	Stck	330571	6,60
200		40	5,0	6	10	Stck	330572	8,12

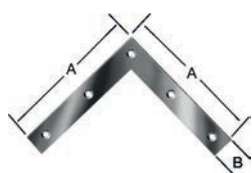

Eckwinkel
verzinkt, versenkte Schraublöcher

Bestellnr.	Abmessungen mm			Schrauben Ø mm	VE	Artikel-Nr	Euro per Stck
	A	B	Stärke				
187120Z	120	20	2,0	3,5	20	331044	1,30
187160Z	160	22	2,5	4,0	20	331046	3,56

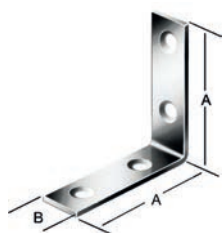

Stuhlwinkel
verzinkt, innen versenkte Schraublöcher

Bestellnr.	Abmessungen mm			Schrauben Ø mm	VE	Artikel-Nr	Euro per Stck
	A	B	Stärke				
180025Z	25	15	2,0	3,5	100	331000	0,34
180030Z	30	15	2,0	3,5	100	331001	0,42
180040Z	40	15	2,0	3,5	100	331002	0,42
180050Z	50	15	2,0	3,5	100	331003	0,46
180060Z	60	18	2,0	3,5	100	331004	0,50
180080Z	80	18	2,0	4,0	50	331005	0,64
180100Z	100	20	2,0	4,0	50	331006	1,06
181125Z	125	22	2,5	4,0	20	331010	1,34

Verbindungsbleche
verzinkt, versenkte Schraublöcher



Bestellnr.	Abmessungen mm			Schrauben Ø mm	VE	Artikel-Nr	Euro per Stck
	A	B	Stärke				
183040Z	40	15	2,0	3,0	100	331030	0,48
183060Z	60	15	2,0	3,5	100	331031	0,48
183080Z	80	15	2,0	3,5	100	331032	0,48

Gerollte schmale Scharniere

verzinkt, DIN 7954 A, gerollt, mit vernietetem Messingstift

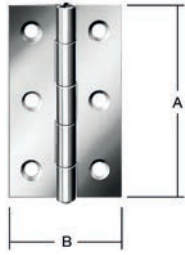

Bestellnr.	Abmessungen mm			Schrauben		VE	Artikel-Nr	Euro per Stck
	A	B	Stärke	Stck	Ø mm			
501030Z	30	22	0,9	4	2,5	50	330500	1,76
501040Z	40	26	0,9	4	2,5	50	330501	1,76
501050Z	50	31	1,2	6	3,0	20	330502	1,82
501060Z	60	34	1,4	6	3,0	20	330503	1,88
501070Z	70	38	1,4	6	3,0	20	330504	2,66
501080Z	80	41	1,5	6	3,5	20	330505	2,50
501100Z	100	52	1,6	8	4,0	20	330506	3,36

Gerollte kältige Scharniere

verzinkt, DIN 7954 C, gerollt, mit vernietetem Messingstift

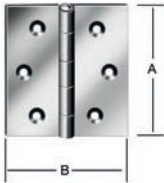

Bestellnr.	Abmessungen mm			Schrauben		VE	Artikel-Nr	Euro per Stck
	A	B	Stärke	Stck	Ø mm			
503030Z	30	30	0,9	4	2,5	50	330510	1,98
503040Z	40	40	0,9	4	2,5	50	330511	2,10
503050Z	50	50	1,2	6	3,0	20	330512	2,22
503060Z	60	60	1,4	6	3,0	20	330513	2,78
503080Z	80	80	1,5	6	3,5	20	330515	3,06
503100Z	100	100	1,6	8	4,0	20	330516	6,92

Gerollte breite Scharniere

verzinkt, DIN 7954 D, gerollt, mit vernietetem Messingstift

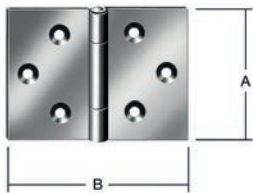

Bestellnr.	Abmessungen mm			Schrauben		VE	Artikel-Nr	Euro per Stck
	A	B	Stärke	Stck	Ø mm			
504030Z	30	45	0,9	6	2,5	50	330520	2,28
504040Z	40	60	1,2	6	3,0	20	330521	2,28
504050Z	50	75	1,2	8	3,5	20	330522	2,62
504060Z	60	90	1,4	8	3,5	20	330523	2,96
504070Z	70	105	1,5	8	4,0	20	330524	5,34
504080Z	80	120	1,8	8	4,0	20	330525	5,62
504100Z	100	145	2,0	8	4,5	10	330526	10,90

Gerollte breite Tischbänder

verzinkt, DIN 7957, gerollt, mit vernietetem Messingstift

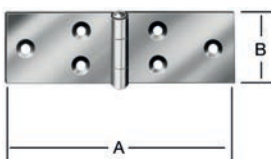

Bestellnr.	Abmessungen mm			Schrauben		VE	Artikel-Nr	Euro per Stck
	A	B	Stärke	Stck	Ø mm			
505080Z	80	28	1,2	6	3,0	20	330530	2,10
505100Z	100	32	1,3	6	3,0	20	330531	2,32
505120Z	120	33	1,4	8	3,5	20	330532	3,06
505140Z	140	34	1,6	8	3,5	20	330533	3,40
505160Z	160	37	1,7	8	3,5	20	330534	4,14
505180Z	180	40	1,7	8	4,0	20	330535	5,50
505200Z	200	44	2,0	8	4,0	20	330536	8,12

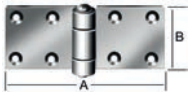

Gerollte extra starke breite Scharniere

verzinkt, gerollt, extra stark, mit vernietetem Messingstift

Bestellnr.	Abmessungen mm			Schrauben		VE	Artikel-Nr	Euro per Stck
	A	B	Stärke	Stck	Ø mm			
48130Z	130	50	4,0	8	5,0	10	330539	13,68

Gerollte Aushebescharniere

verzinkt, gerollt

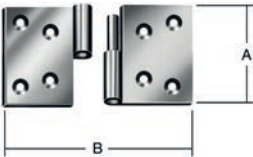

Bestellnr.	Abmessungen mm			Schrauben		VE	Artikel-Nr	Euro per Stck
	A	B	Stärke	Stck	Ø mm			
29710Z li	70	100	2	8	5,0	20	330579	8,08
29711Z re	70	100	2	8	5,0	20	330508	8,08

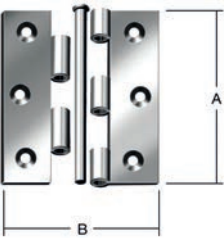

Gerollte starke halbbreite Scharniere

verzinkt, gerollt, stark, mit durchgedrücktem Gewerbe, mit losem Messing-Knopfstift

Bestellnr.	Abmessungen mm			Schrauben		VE	Artikel-Nr	Euro per Stck
	A	B	Stärke	Stck	Ø mm			
612075Z	75	50	1,6	6	3,5	24	330537	3,20
612100Z	100	73	1,9	8	4,5	12	330538	7,60

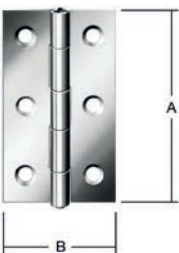

Gerollte schmale Edelstahlscharniere

Edelstahl, gerollt, mit vernietetem Edelstahlstift



Bestellnr.	Abmessungen mm			Schrauben		VE	Artikel-Nr	Euro per Stck
	A	B	Stärke	Stck	Ø mm			
10501060	60	34	1,2	6	3,0	10	330514	4,92

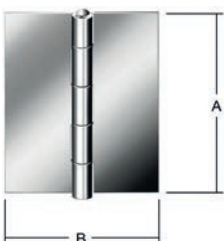

Gerollte halbbreite ungebohrte Edelstahlscharniere

Edelstahl, ungebohrt, gerollt, mit vernietetem Edelstahlstift



Bestellnr.	Abmessungen mm			Schrauben		VE	Artikel-Nr	Euro per Stck
	A	B	Stärke	Stck	Ø mm			
10502060U	60	46	1,2	-	-	20	330565	8,96

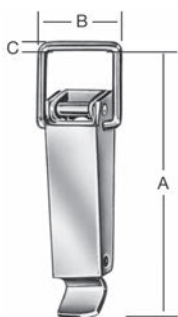

Spannverschlüsse
mit Plombiermöglichkeit, verzinkt

Abmessungen mm	Schrauben Ø mm	VE	Artikel-Nr	€uro per Stck
A52 / B23 / C 3	3/2,5	50	330542	2,70
A70 / B31 / C 4	3/4	50	330543	4,00
A87 / B32 / C 4	3/4	50	330544	4,52
A110 / B37 / C4	4	25	330545	5,02

Gerade und gekröfte Schließhaken für Spannverschlüsse
verzinkt

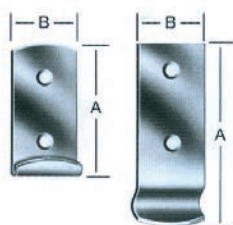

Abmessungen mm	Schrauben Ø mm	VE	Artikel-Nr	€uro per Stck
Gerade Form				
A17 B15 Stärke 2	3,5	50	333778	0,88
A44 B18 Stärke 2	3,5	50	338800	0,98
A45 B15 Stärke 2,0	3,5	50	338801	1,06
A83 B25 Stärke 2,5	4,5	25	334202	1,16
Gekröfte Form				
A46 B15 Stärke 2	3,5	50	330546	0,80
A46 B18 Stärke 2	3,5	50	330547	0,84
A83 B25 Stärke 2	4,5	25	330548	1,20



Kistenecken
verzinkt

Abmessungen mm	Schrauben Ø mm	VE	Artikel-Nr	€uro per Stck
hohe Form				
A28 Stärke 0,8	2,5	50	330554	2,70

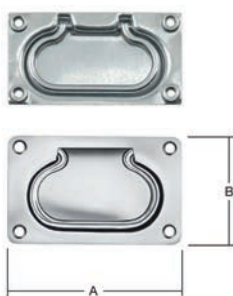

Einlass Kistengriffe
verzinkt

Abmessungen mm	Schrauben Ø mm	VE	Artikel-Nr	€uro per Stck
Ecken gerade				
A100 B80 Stärke 1,75	4,5	10	330549	12,38
Ecken abgerundet				
A140 B90 Stärke 1,75	5,0	10	330550	14,60

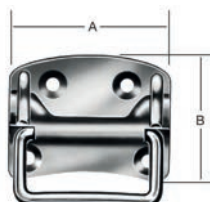

Kistengriffe
DIN 3136, verzinkt

Abmessungen mm	Schrauben Ø mm	VE	Artikel-Nr	€uro per Stck
A80 B70 Stärke 1,25	4,5	10	330551	4,82
A120 B95 Stärke 1,5	5,0	10	330552	7,28
A135 B110 Stärke 1,75	5,0	10	330553	8,74



Draht-Überfallen
mit abgerundeter Ösenplatte, verzinkt

Abmessungen mm	Schrauben Ø mm	VE	Artikel-Nr	€uro per Stck
A80 B22 Stärke 1,3	2,5	10	330555	2,86
A100 B30 Stärke 1,3	3,0	10	330556	3,58

Holzrundstäbe Buche

glatt

- Trockenheitsgrad nach Verlassen der Trockenkammer 8%
- Fertigungstoleranzen betragen plus 0,1 – 0,2mm



Ø mm	Länge mm	VE	Artikel-Nr	€uro per 100
3	1000	1	337139	46,60
4	1000	1	337140	51,58
5	1000	1	337141	59,90
6	1000	1	337142	64,90
8	1000	1	337143	86,52
10	1000	1	337144	111,48
12	1000	1	337145	149,76
14	1000	1	337146	199,68
16	1000	1	337147	229,64
18	1000	1	337155	299,52
20	1000	1	337148	356,10
22	1000	1	337149	505,86
25	1000	1	337150	585,72
30	1000	1	337151	772,10

Holzrundstäbe Buche

geriffelt

- Trockenheitsgrad nach Verlassen der Trockenkammer 8%
- Fertigungstoleranzen betragen plus 0,1 – 0,2mm



Ø mm	Länge mm	VE	Artikel-Nr	€uro per 100
6	1000	1	337170	62,56
8	1000	1	337171	80,54
10	1000	1	337172	100,50
12	1000	1	337173	137,12
14	1000	1	337174	195,68
16	1000	1	337175	224,98
18	1000	1	337176	294,20
20	1000	1	337177	352,76

Riffel-Dübel Buche

geriffelt

- Trockenheitsgrad nach Verlassen der Trockenkammer 8%
- Fertigungstoleranzen betragen plus 0,1 – 0,2mm
- Gefertigt nach DIN 68150



Ø mm	Länge mm	Inhalt ca. Stck	VE	Artikel-Nr	€uro per Pack
6	30	1500	1	337080	31,98
6	40	1131	1	337081	31,40
8	30	898	1	337083	18,98
8	40	616	1	337084	18,98
8	50	532	1	337085	18,98
8	60	435	1	337086	18,98
10	40	436	1	337088	16,36
12	60	194	1	337102	15,48
14	120	71	1	337110	17,52
14	140	58	1	337111	17,52
16	120	54	1	337120	15,62
16	140	47	1	337121	15,62
16	160	40	1	337122	15,62

Original Lamello Verbindungsplättchen



Größe	Maße mm	Inhalt Stck per VE	VE	Artikel-Nr	€uro per VE
10	53x19x4	1000	1	426932	48,00
20	56x23x4	1000	1	426906	48,74

Convex Lamello Verbinder

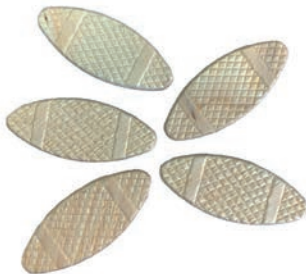

Größe	Maße mm	Inhalt Stck per VE	VE	Artikel-Nr	€uro per VE
0	47x15x4	1000	1	337060	51,60
10	53x19x4	1000	1	337061	51,60
20	56x23x4	1000	1	337062	51,60

Querholzplättchen

Fichte, Höhe 10mm



Größe Ø mm	Inhalt = 1kg ca. Stck per VE	VE	Artikel-Nr	€uro per VE
10	2000	1	337006	74,52
15	1100	1	337000	38,08
20	650	1	337001	29,64
25	400	1	337002	21,22
30	300	1	337003	20,12
35	200	1	337004	21,22
40	160	1	337005	19,86
45	130	1	337008	21,48
50	110	1	337007	21,48

Aspot Naturäste

Fichte, Höhe 9mm



Größe Ø mm	Inhalt ca. Stck per VE	VE	Artikel-Nr	€uro per VE
10	250	1	337029	35,34
15	250	1	337030	35,78
20	250	1	337031	36,26
25	250	1	337032	36,70

Holz-Abdeckkappe



Ausführung Größe Ø mm	Inhalt Stck per VE	VE	Artikel-Nr	€uro per VE
Buche 15	50	1	337076	41,86
Fichte 15	50	1	337066	43,40
Buche 20	50	1	337075	44,96
Fichte 20	50	1	337065	46,50
Buche 25	25	1	337069	34,10
Fichte 25	25	1	337064	34,88



Kreuzgehänge

mit Schraublöchern, verzinkt, Platte 90/50/3,5mm Ø

leicht

Länge mm	Breite/Stärke mm	VE	Artikel-Nr	€uro per Stck
200	35/3	1	312825	5,32
300	35/3	1	312819	6,12
400	35/3	1	312824	8,44

schwer

Länge mm	Breite/Stärke mm	VE	Artikel-Nr	€uro per Stck
500	40/4	1	312814	13,32



Kistenschlempe

verzinkt, inkl. Plattenöse

Länge mm	Breite/Stärke mm	VE	Artikel-Nr	€uro per Stck
200	35/2,5	1	312940	9,12
250	35/2,5	1	312941	9,84



Torhaken schwer

verzinkt

Rundeisen 12mm Halter 45/45/6 mit Bohrungen, 300mm lang

Größe mm	Ausführung	VE	Artikel-Nr	€uro per Stck
300	verzinkt	1	333264	37,12

Doppeltorüberwurf

• verzinktvernickelt



Artikel	VE	Artikel-Nr	€uro per Stck
Doppeltorüberwurf	1	333788	42,28



Langbänder

verzinkt, abgerundet, gerade

Länge mm	Dorn mm	VE	Artikel-Nr	€uro per Stck
300	10	1	312900	4,70
400	10	1	312901	5,42
500	12	1	312902	8,96
600	12	1	312903	10,98
700	14	1	312904	15,84
800	14	1	312905	17,28
1000	16	1	312906	28,44

Torwinkelbänder

verzinkt, mit angeschweißter Bandrolle



Winkel mm	Dorn mm	VE	Artikel-Nr	€uro per Stck
300x300	12	1	312920	21,78
400x400	14	1	312921	32,14
400x600	14	1	312917	41,46

Plattenkloben

verzinkt, kätigte Platte, hoher Abstand, Bohrung versenkt



Dorn/Abstand mm	Plattengröße mm	VE	Artikel-Nr	€uro per Stck
10/25	35/90/4	1	312910	6,10
12/30	40/100/4	1	312911	7,60
14/35	40/120/5	1	312912	13,02
16/40	50/130/6	1	312913	19,74

Kistenband

verzinkt, leicht



Länge mm	Breite/Stärke mm	VE	Artikel-Nr	€uro per Stck
200	35/2,5	1	312930	5,42
250	35/2,5	1	312931	5,94
300	35/2,5	1	312932	7,24
400	40/3	1	312933	10,00
500	40/3	1	312934	12,24

schwer

Länge mm	Breite/Stärke mm	VE	Artikel-Nr	€uro per Stck
300	40/4	1	312936	14,54
400	40/5	1	312937	22,50
500	50/5	1	312938	33,12



Hohlgriff

- vernickelt

Länge mm	VE	Artikel-Nr	€uro per Stck
115	1	335891	6,28
125	1	335892	6,92
165	1	335894	9,84



Torgriff

- sehr stabile Ausführung
- vernickelt

Länge mm	VE	Artikel-Nr	€uro per Stck
150	1	337337	18,58
170	1	337339	23,72
100	1	337340	33,06



Handgriff

verzinkt, Flachstahl



Größe mm	Ausführung	VE	Artikel-Nr	€uro per Stck
200	verzinkt	1	318028	17,50



Muschelgriff

verzinkt



Größe mm	Ausführung	VE	Artikel-Nr	€uro per Stck
200x90	verzinkt	1	335290	16,16



Tortreibriegel

verzinkt

mit 2 Schlaufen, für Vierkantstange 10 mm, mit Unterlegplatte, DIN-Richtung: links-rechts, Stahl, Oberfläche galvanisch verzinkt, zum Anschrauben, Länge 150 mm, Breite 32,5 mm, Tiefe inkl. Schlaufenhebel 70 mm, Hub 20 mm, Schlaufenhebel aus Aluminium, Schraublochabstand (Breite) 23 mm

Größe mm	Ausführung	VE	Artikel-Nr	€uro per Stck
10	verzinkt	1	333194	38,22
13	verzinkt	1	333199	44,86
16	verzinkt	1	333210	60,26

Vierkantstange 2500mm

verzinkt

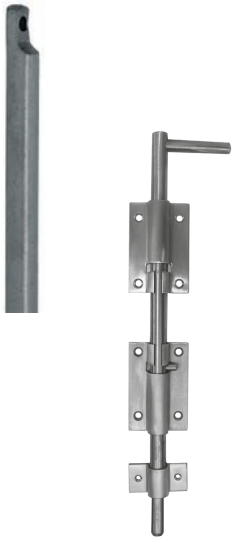

Größe mm	Ausführung	VE	Artikel-Nr	€uro per Stck
10	verzinkt	1	333551	38,06
13	verzinkt	1	333221	59,80
16	verzinkt	1	333232	85,28

Bolzen-Stangenriegel

besonders schwer, mit durchgedrückter Führung, aus einem Stück mit versenkten Schraublöchern, verzinkt, buntchromatisiert, mit Schlaufe



Länge mm	Ausführung	VE	Artikel-Nr	€uro per Stck
400	Edelstahl	1	333791	97,56

Bolzenriegel

verzinkt

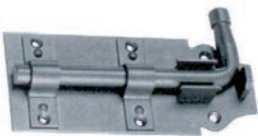

Größe mm	Ausführung	Schlaufengröße Innen-Außen mm	VE	Artikel-Nr	€uro per Stck
160	verzinkt	27x68	1	333178	44,80

Schloss-Türriegel gerade inkl. Schlaufen

verzinkt

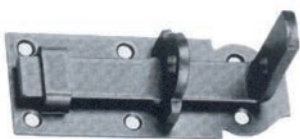

Größe mm	Ausführung	Schlaufengröße Innen-Außen mm	VE	Artikel-Nr	€uro per Stck
100	verzinkt	19x45	1	333156	11,80
120	verzinkt	19x45	1	333158	14,62
140	verzinkt	22x64	1	333161	17,42
160	verzinkt	27x68	1	333162	22,30
180	verzinkt	27x68	1	333211	29,16

Schlaufen



Größe mm	Ausführung	für Riegel mm	VE	Artikel-Nr	€uro per Stck
20x9	verzinkt	100 + 120	1	333556	1,76
25x12	verzinkt	140	1	333557	1,76
30x14	verzinkt	160	1	333558	4,44

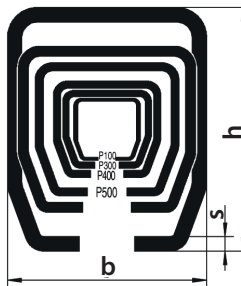

Profil

sendzimirverzinkt
Stange 6 mtr = Lagerlänge

Typ	Türgewicht max kg	h/b/s mm	VE mtr	Artikel-Nr	€uro per mtr
100	100	28/30/1,75	6	314041	8,82
300	200	35/40/2,75	6	314071	15,74
400	400	43,5/48,5/3,2	6	314085	21,38
500	600	60/65/3,6	6	314048	36,12

100	100	28/30/1,75	3	314041	11,03
300	200	35/40/2,75	3	314071	19,68
400	400	43,5/48,5/3,2	3	314085	26,73
500	600	60/65/3,6	3	314048	45,15

Verbindungsmuffe

verzinkt, blau



Typ	zu Profil	VE	Artikel-Nr	€uro per Stck
1103	100	1	314042	10,36
1303	300	1	314076	13,86
1403	400	1	314086	19,94
1503	500	1	314039	30,40

Rollapparat

verzinkt, blau, höhenverstellbar, Qualitäts Kugellager, bequemes Ein-, & Aushängen der Tore



Typ	Türgewicht max kg	VE	Artikel-Nr	€uro per Stck
171	100	1	314052	30,66
371	200	1	314082	37,34
471	400	1	314089	49,20
571	600	1	314068	126,52

Flansch

verzinkt, blau



Typ	zu Profil	VE	Artikel-Nr	€uro per Stck
193	100	1	314053	1,80
393	300	1	314083	3,84
493	400	1	314090	5,28
593	500	1	314069	18,36

Verstärkungslasche

verzinkt, blau, für Holzflügel, zur zusätzlichen Stabilisierung



Typ	zu Profil	VE	Artikel-Nr	€uro per Stck
198	100	1	314035	8,84
498	300/400	1	314036	11,84
698	500	1	314027	35,40



Abb. 104W



Abb. 404W

Wandwinkel

verzinkt, blau, Befestigungsabstand 750mm

Typ	zu Profil	VE	Artikel-Nr	€uro per Stck
104W	100	1	314029	4,44
404W	300/400	1	314028	10,40



Abb. 104WD



Abb. 404WD

Doppelwandwinkel

verzinkt, blau, Befestigungsabstand 750mm

Typ	zu Profil	VE	Artikel-Nr	€uro per Stck
104WD	100	1	314031	5,00
404WD	300/400	1	314030	14,48
604WD	500	1	314046	55,14



Muffe höhenverstellbar

verzinkt, blau, Befestigungsabstand 750mm

Typ	zu Profil	VE	Artikel-Nr	€uro per Stck
104	100	1	314033	10,40
304	300	1	314032	14,48
404	400	1	314034	17,02
504	500	1	314049	37,06



Wandmuffe

verzinkt, blau, Befestigungsabstand 750mm

Typ	zu Profil	VE	Artikel-Nr	€uro per Stck
101	100	1	314043	4,70
301	300	1	314044	8,20
401	400	1	314092	11,00
501	500	1	314058	23,64



Doppelwandmuffe

verzinkt, blau, Befestigungsabstand 750mm

Typ	zu Profil	VE	Artikel-Nr	€uro per Stck
101D	100	1	313999	35,00
301D	300	1	314022	32,48
401D	400	1	314023	43,42
501D	500	1	314025	103,62



Deckenmuffe

verzinkt, blau, Befestigungsabstand 750mm



Typ	zu Profil	VE	Artikel-Nr	€uro per Stck
102	100	1	314074	5,08
302	300	1	314075	8,20
402	400	1	314091	11,84
502	500	1	314066	22,68

Doppeldeckenmuffe

verzinkt, blau, Befestigungsabstand 750mm



Typ	zu Profil	VE	Artikel-Nr	€uro per Stck
102D	100	1	314493	28,12
302D	300	1	314118	32,22
402D	400	1	314494	41,16

Stopper

verzinkt, blau (Zum alleinigen Abfangen der Schiebeflügel nicht geeignet)



Abb. 100P



Abb. 1300P
1400P
1500P

Typ	zu Profil	VE	Artikel-Nr	€uro per Stck
100P	100	1	314045	2,02
1300P	300	1	314072	8,66
1400P	400	1	314073	9,60
1500P	500	1	314067	22,68

U-Profil

verzinkt, gelb, mit Senklöcher, Stange 6 mtr



Typ	Maß mm	VE mtr	Artikel-Nr	€uro per mtr
240	15x15x1	6	314021	9,94
340	25x25x2	6	334273	21,25

240	15x15x1	3	314021	11,72
340	25x25x2	3	334273	25,08

Führungsrolle

verzinkt, gelb, mit Kunststoffrolle



Typ	Rollen Ø mm Gewinde	VE	Artikel-Nr	€uro per Stck
349S	19 / M10	1	314094	7,40
449S	32 / M16	1	314095	17,16
549S	49,5 / M20	1	314096	21,12

Dach- & Fassadentechnik



Unterdeckbahn DIFFLEX THERMO ND 270 SK

Polyester Vlies hochdiffusionsoffen mit Doppel-Selbstklebekante mit Antirutschbeschichtung, perforationssicher nach ETA-18/0292, zusätzliches Nageldichtband wird nicht benötigt

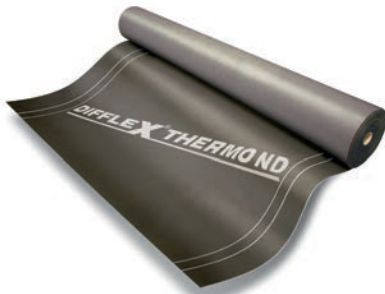

- Flächengewicht: 270g / m²
- Sd-Wert: 0,09m
- Temperatur: -40°C bis +150°C
- Brandverhalten: Klasse E
- UV-Beständigkeit: dauerhaft
- Behelfsdeckung: 3 Monate
- ZVDH-Produktdatenblatt Klasse A
- Dicke: 0,8mm

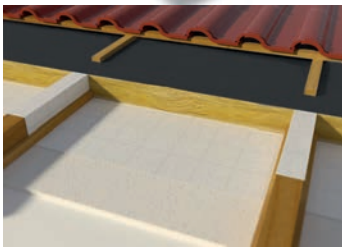

Bahnbreite 1,5mtr
Bahnlänge 50mtr

PES-Vlies mit mehrfacher Spezialbeschichtung mit abdichtenden Eigenschaften.

Artikel	Inhalt m ²	Palette Rollen	VE m ²	Artikel-Nr	€uro per m ²
Difflex Thermo ND 270	75	12	75	361214	7,00

Unterdeckbahn REWASI TOP 220 G UV+

Polypropylen-Spinnvlies mit Gewebe hochdiffusionsoffen mit Doppel-Selbstklebekante durchsturzstark nach DIN 4426, gitterverstärkt

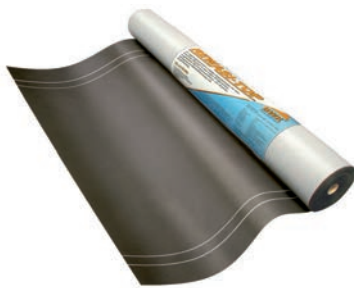

- Flächengewicht: 220g / m²
- Sd-Wert: 0,3m
- Temperatur: -40°C bis +100°C
- Brandverhalten: Klasse E
- UV-Beständigkeit: 3 Monate
- Behelfsdeckung: 8 Wochen
- Dicke: 0,6mm

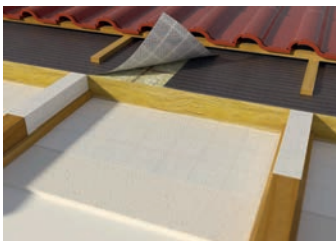

Bahnbreite 1,5mtr
Bahnlänge 50mtr

Diese 4-lagige Unterdeckbahn ist zur direkten Verlegung auf Holzschalungen oder Wärmedämmung geeignet.

Artikel	Inhalt m ²	Palette Rollen	VE m ²	Artikel-Nr	€uro per m ²
Rewasi Top 220 G UV+	75	20	75	361254	4,06

Unterdeckbahn REWASI TOP 130 UV+ SK

Polypropylen-Spinnvlies hochdiffusionsoffen mit Doppel-Selbstklebekante

- **Flächengewicht: 130g / m²**
- Sd-Wert: 0,02mm
- Temperatur: -40°C bis +100°C
- Brandverhalten: Klasse E
- UV-Beständigkeit: 3 Monate
- Behelfsdeckung: 6 Wochen
- ZVDH-Produktdatenblatt Klasse A
- Dicke: 0,6mm
- Bahnbreite 1,5mtr
- Bahnlänge 50mtr

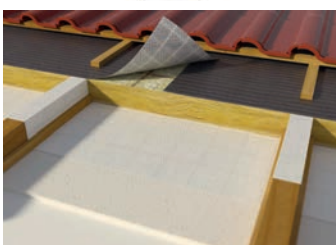
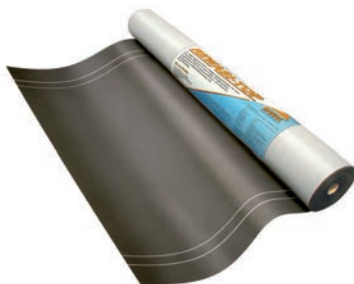

Diese 3-lagige Unterdeckbahn ist zur direkten Verlegung auf Holzschalungen oder Wärmedämmung geeignet.

Artikel	Inhalt m ²	Palette Rollen	VE m ²	Artikel-Nr	€uro per m ²
Rewasi Top 130 UV + SK	75	28	75	358637	2,42



Fassadenbahn DIFFLEX THERMO Fassade SK

Polyester Vlies hochdiffusionsoffen mit Doppel-Selbstklebekante

- Flächengewicht: 180g / m²
- Sd-Wert: 0,04mm
- Temperatur: -40°C bis +150°C
- Brandverhalten: Klasse E
- UV-Beständigkeit: dauerhaft
- Behelfsdeckung: 12 Wochen
- Dicke: 0,5mm
- Bahnbreite 1,5mtr
- Bahnlänge 50mtr

Hochdiffusionsoffene Folie zur Hinterlegung von vorgehängten und offenen Fassaden ohne eingeschränkten Fugenteil.



Artikel	Inhalt m ²	Palette Rollen	VE m ²	Artikel-Nr	€uro per m ²
Difflex Thermo Fassade SK	75	24	75	359041	6,58

Dampfbremse SOLID VARIUS G

Polypropylen-Vlies mit feuchtevariablem Membranfilm und Gittergelege

- Flächengewicht: 125g / m²
- Sd-Wert: 0,5 – 5m
- Temperatur: -40°C bis +80C
- Brandverhalten: Klasse E
- Dicke: 0,3mm



Bahnbreite 1,5mtr
Bahnlänge 50mtr

Dampfbremse besonders widerstandsfähig und reißfest durch integriertes Gittergelege, auch zur Verarbeitung von Einblasdämmung. Schützt die Innendachkonstruktion und Dämmung zuverlässig vor Feuchte und Zugluft.

Artikel	Inhalt m ²	Palette Rollen	VE m ²	Artikel-Nr	€uro per m ²
Solid Varius G	75	46	75	361323	4,72



Dampfbremse SOLID SD 2G

Polypropylen-Vlies mit Spezialfilm und Gittergelege

- Flächengewicht: 120g / m²
- Sd-Wert: 2m
- Temperatur: -40°C bis +80C
- Brandverhalten: Klasse E
- Dicke: 0,3mm



Bahnbreite 1,5mtr
Bahnlänge 50mtr

Dampfbremse besonders widerstandsfähig und reißfest durch integriertes Gittergelege, auch zur Verarbeitung von Einblasdämmung. Schützt die Innendachkonstruktion und Dämmung zuverlässig vor Feuchte und Zugluft.

Artikel	Inhalt m ²	Palette Rollen	VE m ²	Artikel-Nr	€uro per m ²
Solid 2D 2G	75	46	75	361405	2,80



SOLID-Folien- und Anschlusskleber

Für die Verklebung von gängigen Dampfsperrfolien

- stark haftender, lösemittelfreier, dauerhaft elastischer Polyacrylat-Kleber
- geeignet zum luftdichten Verkleben von Dampfbremsen /-sperrern
- auf Mauer- und Ziegelwerk, Beton, Holz, Putz, Metall
- Antrocknungszeit / Durchtrocknung: ca. 30 Minuten / ca. 2mm/24h
- Verarbeitungstemperatur: 0°C bis + 50°C
- Frostbeständigkeit während Transport und Lagerung: Nein
- Anschlussverklebungen nach DIN 4108-7 Abs. 7.2.1



Artikel	Inhalt ml	VE	Artikel-Nr	€uro per Stck
Kartusche	300	20	360165	12,00
Schlauchbeutel	600	20	360166	21,70

SOLID-Sprühprimer

Verfestigung von Untergründen aus Holz- und Mineralwerkstoffe, Metall, Putz, Kunststoffe

- geeignete Untergründe: Holzwerkstoffe, Holzfaserverplatten, Spanplatten, Holz, Beton, Mauerwerk, Kalksandstein, Putz, Metall, div. Kunststoffe, Folien,...
- dauerhaft feuchtigkeitsresistent
- zur Verklebung von Butyl- Bitumen- und Acrylat-Klebebändern oder Klebefolien im Dach- und Betonbau
- transparent



Artikel	Inhalt ml	VE	Artikel-Nr	€uro per Stck
Sprühprimer	500	1	361421	39,76

SOLID-Domofix-Tape

Anschlusskleber von der Rolle

- pastöse Klebemasse für verschiedenste Untergründe
- schnell und leicht zu verarbeitender Anschlusskleber
- Temperaturbereich: -40°C bis +80°C
- Breite / Länge: 10mm / 15mtr



Artikel	Länge mtr	VE	Artikel-Nr	€uro per Stck
Solid Domofix Tape	15	1	359043	39,22

THERMO-Fassaden-Tape

Schwarzes, kaltselbstklebendes Folien-Klebeband mit hoher Feuchtigkeits- und Klimabeständigkeit

- dient der dauerhaften inneren und äußeren wind- und luftdichten Verklebung von Unterspann-, Unterdeck-, und Fassadenbahnen
- zum Beheben kleiner Beschädigungen
- feuchte- und alterungsbeständig, **UV-stabilisiert**



Artikel	Breite mm	Länge mtr	VE	Artikel-Nr	€uro per Stck
Thermo Fassaden-Tape	60	25	10	360161	36,74

PE-Nageldichtband

Kaltselbstklebendes Band zur Perforationssicherung

Flächengewicht: 220g / m²

- hohe Feuchtigkeits- und Klimabeständigkeit
- geeignet als Perforationssicherung für Konterlattungen
- Klebstoff: lösemittelfreier Kautschukkleber
- Temperaturbereich: -40°C - + 80°C
- Stärke: 3.0mm



Artikel	Breite mm	Länge mtr	VE	Artikel-Nr	€uro per Stck
PE-Nageldichtband	60	30	1	358951	14,76



Diese Auszeichnung wird nur besonders emissionsarmen Bauprodukten zuteil. Das bedeutet, dass Sie die Produkte auch – ohne Einschränkung – für Innenräume einsetzen können. Das trägt zur Wohngesundheit bei und schützt die Umwelt gleichermaßen.

Klebeband F ME315 (R) (W)

Dieses einseitig selbstklebende Folienklebeband dient der dauerhaften inneren und äußeren wind- und luftdichten Verklebung von handelsüblichen Dampfbremsen, Unterdeckbahnen, Unterspannbahnen und Fassadenbahnen.

- **Innen und außen einsetzbar**
- Hohe UV-Beständigkeit
- **12 Monate freibewitterbar**
- Hoch feuchtigkeitsbeständig
- Sehr anschmiegsam

Breite mm	Länge mtr	VE	Artikel-Nr	€uro per Stck
60	25	2	359030	25,84
100	25	6	359052	43,50
150	25	4	359051	64,54

Überlappung winddicht verklebt außen



Runde Durchdringung winddicht verklebt außen



Runde Durchdringung luftdicht verklebt innen

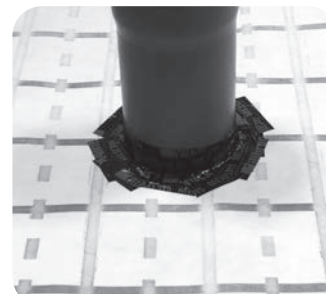

Klebeband KP ME317 (S)

Das einseitig selbstklebende Papierklebeband dient der luftdichten Verklebung von Dampfbremsen und Bahnen im Innenbereich sowie für OSB-Plattenstöße und zur Abdeckung von Einblaslöchern.

- **Sehr einfach abreißbar**
- Stabiles Kraftpapier
- Schnelle Verlegung, einfaches Handling

Breite mm	Länge mtr	VE	Artikel-Nr	€uro per Stck
60	40	1	359032	32,14



Diese Auszeichnung wird nur besonders emissionsarmen Bauprodukten zuteil. Das bedeutet, dass Sie die Produkte auch – ohne Einschränkung – für Innenräume einsetzen können. Das trägt zur Wohngesundheit bei und schützt die Umwelt gleichermaßen.

Überlappung luftdicht verklebt innen



Plattenstoß luftdicht verklebt innen





Lüftungswinkel PVC

- zur Belüftung der Traufe / Fassade nach DIN 4108
- Material: UV-stabilisierter Kunststoff

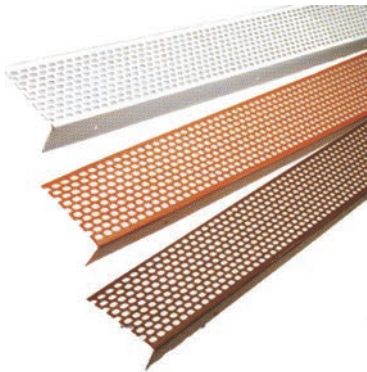

Größe mm	Farbe	Länge mtr	VE = 1 Bund	Artikel-Nr	€uro per mtr
30x50	braun	2,5	50mtr	358531	1,82
30x70	braun	2,5	25mtr	358533	2,18
30x90	braun	2,5	25mtr	358534	2,74
30x50	weiß	2,5	50mtr	358537	1,82
30x70	weiß	2,5	25mtr	358525	2,18
30x90	weiß	2,5	25mtr	358597	2,74
30x50	ziegelrot	2,5	50mtr	358571	1,82
30x70	ziegelrot	2,5	25mtr	358573	2,18
30x90	ziegelrot	2,5	25mtr	358574	2,74

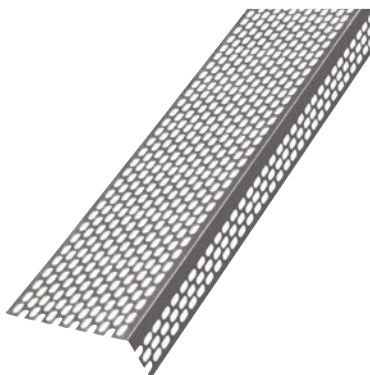

Lüftungswinkel Aluminium

- zur Belüftung der Traufe / Fassade nach DIN 4108
- Material: halbhartes seewasserbeständiges Aluminium

Größe mm	Farbe	Länge mtr	VE = 1 Bund	Artikel-Nr	€uro per mtr
10x70	natur	2,5	50mtr	358633	3,00
30x50	natur	2,5	50mtr	358587	2,86
30x70	natur	2,5	50mtr	358588	3,58
30x90	natur	2,5	50mtr	358589	4,86
30x100	natur	2,5	50mtr	358590	5,02



Schutzgitterstreifen Aluminium

- zur Belüftung von Traufe / Fassade nach DIN 4108

Breite mm	Farbe	Länge mtr	VE = 1 Bund	Artikel-Nr	€uro per mtr
50	natur	2,5	50mtr	358572	2,54
80	natur	2,5	50mtr	358621	3,46
100	natur	2,5	50mtr	358624	4,08

Schutzgitter PVC Profirolle

- Vogelschutzgitter
- Material: extrem witterungsbeständiger, schlagzäher, UV-stabilisierter Kunststoff

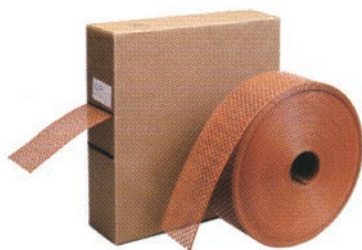

Breite mm	Farbe	VE Rollen = 60mtr	Artikel-Nr	€uro per Stck
50	ziegelrot	2	358512	50,60
80	ziegelrot	1	358513	60,14
100	ziegelrot	1	358514	70,66
50	braun	2	358517	50,60
80	braun	1	358518	60,14
100	braun	1	358519	70,66
50	weiß	2	358522	50,60
80	weiß	1	358523	60,14
100	weiß	1	358524	70,66
50	anthrazit	2	358527	50,60
80	anthrazit	1	358516	60,14
100	anthrazit	1	358528	70,66

Traufenlüftungskamm



- elastische, kammartige Zähne ermöglichen einen Einsatz bei allen Tondachziegeln und Betondachsteinen
- versperrt Kleintieren und Vögeln den Zugang unter das Dach im Traufbereich
- Material: hochwertiges, UV-stabilisiertes PE

Höhe/Länge mm	Farbe	VE mtr	Artikel-Nr	€uro per mtr
55/1000	ziegelrot	300	358558	1,06
55/1000	schwarz	300	358596	1,06
55/1000	braun	300	358559	1,06

Kehldichtstreifen

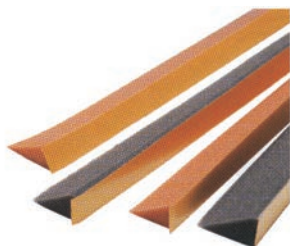

- dauerhafte, zuverlässige Abdichtung gegen Schlagregen und Flugschnee zwischen Kehle und Tondachziegel bzw. Betondachstein
- Material aus witterungs-, form-, hydrolysebeständigem und UV-stabilisiertem Polyetherschaum (FCKW-frei)

Größe mm	Farbe	VE mtr	Artikel-Nr	€uro per mtr
30x60x1000	ziegelrot	50	358606	1,76
30x75x1000	ziegelrot	50	358607	2,00
30x60x1000	anthrazit	50	358631	1,76
30x75x1000	anthrazit	50	359002	2,00

Dachrinnenschutz DARI-FIX

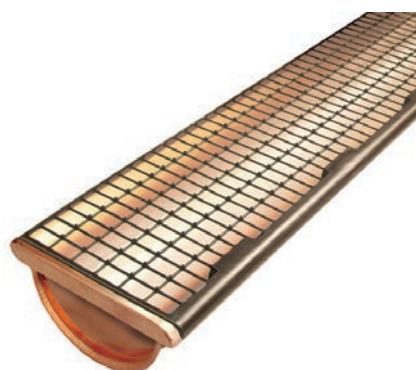

Mit Laub und Ästen verstopfte Dachrinnen und Fallrohre können teure Feuchtigkeitsschäden verursachen. Mit nur wenigen Handgriffen hält man sich Laub und daraus resultierende Probleme vom Hals: DARI-FIX Laubstop ist ein praktischer Dachrinnenschutz, der auf alle handelsüblichen Systeme passt.

- keine Verstopfung der Dachrinnen mehr
- einfache Montage durch Klammeranordnung
- ideal für Sanierung, da nachträglich aufrüstbar
- Laub bleibt auf dem Gitter liegen, trocknet und wird fortgeweht

Material: hochwertiges, UV-stabilisiertes Polypropylen

Abmessungen: 175mm x 1000mm

Für Rinnengröße 25–33 / 8–6-teilig

Größe mm	Material	Farbe	VE mtr	Artikel-Nr	€uro per mtr
175x1000	Polypropylen	grau	30	358543	9,44
175x1000	Polypropylen	braun	30	358544	9,44



First- und Gratrolle aus Alu/Vlies Vario Roll FOL



VARIO ROLL FOL kombiniert leichte Verarbeitung, hohe, garantierte Lüftungseigenschaften, dauerhaften Halt und stellt somit eine hervorragende Be- und Entlüftung sicher.

Die lackierten Aluminium-Seitenteile trotzen Witterungseinflüssen über Jahre hinweg und überzeugen nach Verlegung, Ausformung und Verklebung durch Formhaltigkeit.

- geraffte und hohe Plissierung für Dachsteine mit langer Wellen-Tal-Form
- längere Plissierung bei großdimensionierten First-Dachsteinen
- umgebördelter Rand schützt vor Verletzungen
- robuste, kratz feste Polyester-Einbrenn-Lackierung
- Brandklasse E

Material Seitenstreifen: Aluminium lackiert

Deckstreifen: Beschichtetes PP-Vlies

Klebestreifen: Butylkautschuk

Temperaturbereich: -30 bis +80° C

Offener Lüftungsquerschnitt: ca. 180 cm²/m

Breite Klebestreifen: 20mm

Materialstreckung: 15 %

Farben: ziegelrot, braun, anthrazit, Sonderfarben

Lieferbare Breiten: 220 / 300 / 330 / 360 / 390mm

Breite mm	Farbe	VE mtr	Artikel-Nr	€uro per mtr
300	braun	5	358535	6,32
300	anthrazit	5	358547	6,32
300	ziegelrot	5	358550	6,32

ECOWAFLEX 3D Wand-Kaminanschluß

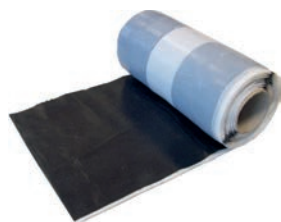

Ein einseitig selbstklebendes Band aus modifiziertem Kunststoff mit dehnfähiger Alustreckmetalleinlage und vollflächiger Butylbeschichtung. Durch die Strukturierung des Streckmetalls wird eine problemlose Anpassung an das zu schützende Bauteil erreicht.

Die vollflächig mit Butyl hinterlegte Rückseite ermöglicht das Ankleben am Bauteil. Die Verarbeitung ist mit einfachen Hilfsmitteln möglich. Strukturfreie, glatte Oberfläche, auf der kein Schmutz haftet. Ideale Kantenbiegemöglichkeit, UV- & temperaturbeständig.

Gute dreidimensionale Anformbarkeit. Ohne Zusatz von Blei.

- Ganzflächige Butyl-Kleberückseite
- Integriertes Aluminium-Streckgitter für hohe Stabilität
- In beide Seiten dehnfähig (ca. 30% längs und ca. 25% quer)
- Strukturfreie, glatte Oberfläche, auf der kein Schmutz haftet
- Geteilte Schutzfolie mit beidseitigem Fingerlift für eine leichte Verarbeitung

Breite mm	Farbe	VE mtr	Artikel-Nr	€uro per mtr
300	rot	5	359017	31,78
300	anthrazit	5	359018	31,78
300	braun	5	359042	31,78

Kupferstrukturband



- vor Moos schützendes, strukturiertes Kupferband
- verhindert das Vermoosen/Veralgen der Dacheindeckung dauerhaft
- Material Kupfer mit 2 Butylstreifen
- Temperatur -40 bis +90° C
- Breite 200mm

Breite mm	Farbe	VE mtr	Artikel-Nr	€uro per mtr
200	kupfer	5	358632	34,04

Fallrohr-Provisorium



PE Folienschlauch für Ablaufrohre DN 60/76/80/87/100/120

Länge mtr	ME	VE	Artikel-Nr	€uro per Stck
100	Rolle	1	358545	57,22

Firstendscheibe

- belüfteter First-/Gratabschluss
- Material: hochwertiges, UV-stabilisiertes Polyethylen oder zweifarbiges Aluminium

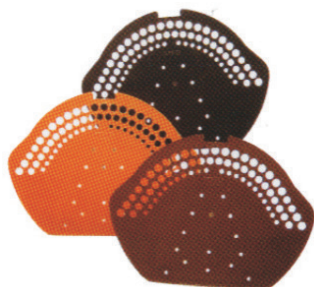

PVC				
Farbe	VE	ME	Artikel-Nr	€uro per Stck
ziegelrot	50	1	358555	1,00
schwarz	50	1	358595	1,00
braun	50	1	358556	1,00
Aluminium				
Farbe	VE	ME	Artikel-Nr	€uro per Stck
rot-braun	50	1	358557	2,68

Firstnagel

- Befestigung und schnelle Nivellierung der First- und Gratlatte
- Material: verzinkter Stahl



Auflagenbreite mm	Nagel mm	Farbe	VE mtr	Artikel-Nr	€uro per Stck
30	180	silberglanz	50	358586	1,06
30	210	silberglanz	50	358577	1,10
30	230	silberglanz	50	358578	1,20
30	260	silberglanz	50	358579	1,28
30	310	silberglanz	50	358614	1,38
50	210	silberglanz	50	358581	1,10
50	230	silberglanz	50	358582	1,20
50	260	silberglanz	50	358583	1,28
50	310	silberglanz	50	358584	1,38

Tauben-Stop Modul 50cm

geschützter Bereich: 17cm

- Modulsystem aus rostfreiem V2A-Edelstahl
- Zuverlässiger Schutz vor Tauben durch Federstäbe aus V2A-Stahl
- Optimaler Anflugschutz für Firste, Dachrinnen, Fensterbänke, Mauervorsprünge, usw.
- Kombination der Module jeder Zeit möglich



Artikel	Ausführung	VE mtr	Artikel-Nr	€uro per mtr
TBS3	dreireihig	50	358630	14,32

Tauben-Stop Modul 50cm

geschützter Bereich: 12cm

- Modulsystem aus rostfreiem V2A-Edelstahl
- Zuverlässiger Schutz vor Tauben durch Federstäbe aus V2A-Stahl
- Optimaler Anflugschutz für Firste, Dachrinnen, Fensterbänke, Mauervorsprünge, usw.
- Kombination der Module jeder Zeit möglich

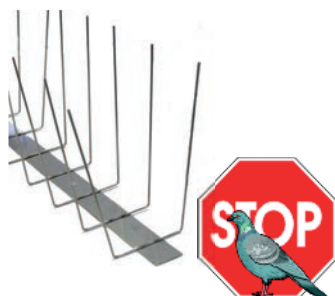

Artikel	Ausführung	VE mtr	Artikel-Nr	€uro per mtr
TBS2	zweireihig	50	358602	10,08

Montagekleber für Taubenstop Format® Plus Allround Kleb- und Dichtstoff

Artikel	Farbe	Inhalt ml	VE	Artikel-Nr	€uro per Stck
Allround Kleb- und Dichtstoff	weiß	290	15	380497	14,40





Firstziegelklammer

- zur Befestigung von First- und Gratziegeln/-steinen
- Material: kunststoffbeschichtetes Aluminium
- lieferbar für alle gängigen First- und Gratziegeln/-steinen

Artikel	Farbe	VE	Artikel-Nr	€uro per Stck
470/18 für Bogen Nr 1	ziegelrot	50	358463	1,22
470/103 für Bogen Nr 2	ziegelrot	50	358468	1,10
470/53 für Betonpfanne	ziegelrot	50	358540	0,44



Schneestop

In der Winterzeit sind Schäden durch plötzlich herabstürzende Schnee- und Eisbrocken an der Tagesordnung. Regelmäßig stellt sich dann die Frage, wer für derartige Schäden haftet. Mit in der Dachfläche eingebauten Schneestopperrn ist der Bauherr, besonders in schneereichen Regionen, immer auf der sicheren Seite.

- einfache und schnelle Montage durch genaue Passform
- gleichmäßige Aufteilung auf der gesamten Dachfläche
- nach Verlegevorschlag
- gesamtflächige Rückhaltung der Schneedecke
- keine Punktbelastung bzw. Konzentrierung im Traufenbereich
- gleichmäßiges und kontrolliertes Abtauen

Artikel	Farbe	VE	Artikel-Nr	€uro per Stck
VE20 für Betondachstein	ziegelrot	100	358450	1,58
VE1 für Flachdachpfanne	ziegelrot	100	358452	1,58
VE102 für Falzziegel	ziegelrot	100	358455	1,58

Weitere Schneestop für verschiedene Ziegel in den Farben anthrazit, braun, kupferbraun, rotbraun und ziegelrot kurzfristig lieferbar.

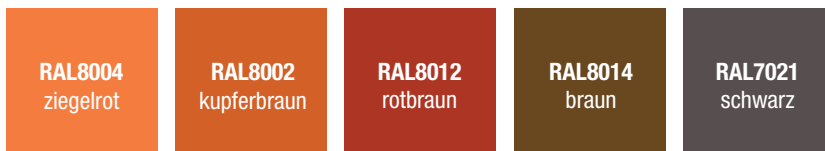



Dachleiter

DIN 18160/5 außermittige Sprossenordnung, Vierkantsprossen mit 2 unterschiedlich geneigten Trittflächen
inkl. je 2 Verbindungsglaschen

Länge mtr	Farbe	VE	Artikel-Nr	€uro per Stck
2,00	Aluminium natur	1	530055	133,78
2,80	Aluminium natur	1	530056	191,10
4,20	Aluminium natur	1	530054	271,64
2,00	braun	1	530042	230,68
2,80	braun	1	530043	293,48
4,20	braun	1	530044	462,74
2,00	ziegelrot	1	530039	230,68
2,80	ziegelrot	1	530040	293,48
4,20	ziegelrot	1	530041	462,74
2,00	anthrazitgrau	1	530046	230,68
2,80	anthrazitgrau	1	530071	293,48
4,20	anthrazitgrau	1	530045	462,74



Klemmhalter zum Fixieren der Dachleiter

Farbe	VE	Artikel-Nr	€uro per Stck
Stahl verzinkt	1	530112	26,00

Sicherheitsdachhaken

DIN EN517 für Pfannen- und Falzziegel



Ausführung	VE	Artikel-Nr	€uro per Stck
Stahl verzinkt	1	530057	21,28
rot beschichtet	1	530058	27,58
braun beschichtet	1	530059	27,58
anthrazit	1	530062	27,58

Dachroste aus Aluminium

für Ton- und Betonpfannen, von 0-60 Grad Dachneigung



Ausführung	Farbe	VE	Artikel-Nr	€uro per Stck
Standrost 80x25	Alu natur	1	530181	109,48
Standrost 80x25	naturrot	1	530180	175,16
Standrost 80x25	dunkelbraun	1	530184	129,04
Kurzrost 46x25	Alu natur	1	530183	93,84
Kurzrost 46x25	naturrot	1	530182	109,48
Kurzrost 46x25	dunkelbraun	1	530179	109,48



Fenster- & Bauabdichtungssysteme



Format® Multifunktionsband Multi 3 E aktiv^{plus}

speziell imprägniertes, vorkomprimiertes Multifunktionsband zur Luft- und Schlagregenabdichtung, sowie Dämmung von Fenster-Bewegungsfugen. Spezielle Zonen im Band sorgen für die Abdichtung nach dem Prinzip „innen dichter als außen“.

- ein Band für alle Funktionsbereiche in der Fenster-Bewegungsfuge
- luftdicht gemäß DIN 18542 BGR
- mit BG 1 Zulassung und Fremdüberwachung durch das MPA
- Brandschutzklasse B1 nach DIN 4102
- sehr gute Schalldämmwerte bis zu 64 dB
- schlagregendicht ≥ 1050 Pa nach DIN 18542 BG 1
- beständig gegen Licht- (UV) und Feuchteinwirkung
- verarbeitbar bis -5°C
- gute Verträglichkeit mit angrenzenden Baustoffen gem. DIN 18542 BG1
- wärme- und kälteisolierend
- lösemittelfrei, kein Gefahrstoff
- 10 Jahre Funktionsgarantie

**3 Ebenen -
„innen dichter als außen
nach RAL“**



Ausführung	Bandbreite mm	Fugenbreite mm	Rolle mtr	VE mtr	Artikel-Nr	€uro per 100 mtr
70/6-15	63	6-15	8	56	553070	542,88
70/10-20	63	10-20	6	42	553100	699,04
80/6-15	73	6-15	8	48	553087	616,34
80/10-20	73	10-20	6	36	553117	809,92
90/6-15	83	6-15	8	40	567930	784,02
90/10-20	83	10-20	6	30	567947	936,66

Innenseite	Mittlere Dämmebene	Außenseite
luftdicht innen dichter als außen	Brandschutzklasse 1 / BG 1 Schalldämmwert bis zu 64 dB	dampffoffen schlagregendicht ≥ 1050 Pa

Format® Fugendichtband K 600^{plus}

schlagregensichere Abdichtung von Fugen und Anschlüssen aller Art

- dampfdiffusionsoffen
- schalldämmend
- Verträglichkeit mit angrenzenden Baustoffen gem. DIN 18542 BG1
- witterungsunabhängig verarbeitbar
- wärme- und kälteisolierend
- lösemittelfrei, kein Gefahrstoff
- 10 Jahre Funktionsgarantie
- verarbeitbar bis -5°C

**≥ 750 Pa
Schlagregendichte**



Ausführung	Bandbreite mm	Fugenbreite mm	Farbe	Rolle mtr	VE mtr	Artikel-Nr	€uro per 100 mtr
15/2-6	15	2-6	anthrazit	12	384	552981	70,52
15/4-9	15	4-9	anthrazit	10	320	552998	125,42
15/5-12	15	5-12	anthrazit	8	256	553001	127,70
15/5-15 Max	15	5-15	anthrazit	4	128	567893	178,40
20/1-4*	20	1-4	anthrazit	15	360	568098	93,12
20/8-15	20	8-15	anthrazit	5	120	553018	229,30
25/13-24 Max	25	13-24	anthrazit	3	57	553025	479,90

* optional zur Anbindung der Fensterbank am Blendrahmen (FBA)

Format® Fensterdichtband KONVARI

mit Power-Haftklebestreifen und variablem sd-Wert, für innen und außen, vollständig selbstklebend

Das Format® Fensterdichtband KONVARI wird zur Überbrückung der Fuge zwischen Fenster/Tür und Bauwerk im Innen- und Außenbereich nach dem Prinzip des diffusionsfähigen Feuchteausgleichs eingesetzt.

- wasserundurchlässig
- dampfdiffusionsvariabel
- 12 Monate UV-stabilisiert
- Schlagregendichtheit 900 Pa.
- beidseitig selbstklebend
- sehr gute Dicht- und Klebeeigenschaften
- alkalibeständig
- überputz- und überstreichbar
- geprüft von der MPA-Hannover und der MFPA Leipzig

• Für innen und außen
• keine Dichtmasse*
• schnelle Verarbeitung

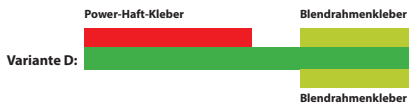

Artikel	Breite mm	Rolle mtr	VE mtr	Artikel-Nr	€uro per 100 mtr
Fensterdichtband	70	50	350	335047	195,12
Fensterdichtband	100	50	250	335121	240,16
Fensterdichtband	150	50	150	335185	322,68

* auf fettfreien, sauberen, trockenen und geeigneten Untergründen

Format® Fensterdichtband KONVARI

mit variablem sd-Wert, für innen und außen

Das Format® Fensterdichtband KONVARI wird zur Überbrückung der Fuge zwischen Fenster/Tür und Bauwerk im Innen- und Außenbereich nach dem Prinzip des diffusionsfähigen Feuchteausgleichs eingesetzt.

- wasserundurchlässig
- dampfdiffusionsvariabel
- 12 Monate UV-stabilisiert
- Schlagregendichtheit 900 Pa.
- alkalibeständig
- überputz- und überstreichbar
- geprüft von der MPA-Hannover und der MFPA Leipzig

• Für innen und außen



Artikel	Breite mm	Rolle mtr	VE mtr	Artikel-Nr	€uro per 100 mtr
Fensterdichtband	70	25	100	528863	107,34
Fensterdichtband	100	25	100	528870	125,10
Fensterdichtband	150	25	100	528887	154,86

Format® Hochleistungs-Dichtmasse TOP X

Die Format® Hochleistungs-Dichtmasse TOP X ist eine hochwertige, neutrale, ein-komponentige, weichelastische Dichtungsmasse zum spannungsfreien Verkleben/Dichten der Format® Fensterdichtbänder am Baukörper und Fugendichtungen, sowie der Fensterbank außen.

- extrem leistungsstarker Folienkleber und Dichtmasse für Dehnungsfugen innen und außen
- sehr gut verarbeitbar (auch im Winter)
- Aushärtung auch bei niedrigen Temperaturen
- Temperaturbeständigkeit -40 °C bis +90 °C
- auch für Untergründe mit Restfeuchte geeignet
- haftet auf fast allen bauüblichen Untergründen
- nach Aushärtung dauerelastisch
- maximale Gesamtverformung 25 %, ideal bei größeren Dehnungsfugen
- sehr gut anstrichverträglich nach DIN 52452, farbecht, witterungs- und UV-beständig
- schnellere und sicherere Aushärtung/Verklebung der Format® Fensterdichtbänder
- lösemittel-, isocyanat- und silikonfrei
- keine Fleckenbildung auf Marmor und Granit



Ausführung	Farbe	Inhalt ml	VE Stck	Artikel-Nr	€uro per Stck
Kartusche	weiß	290	20	568609	10,60
Schlauchbeutel	weiß	600	20	528924	15,08

Format EPDM Folie

- Bitumenverträgliche Abdichtungsfolien aus EPDM-Kautschuk für den Fassadenbereich
- Außenliegende Abdichtung von erdberührten Bodenplatten und Außenwandflächen sowie Spritzwassersockeln u. a. im Anschluss an Fassadensysteme bei Bodenfeuchte und nicht drückendem Wasser, Wassereinwirkungsklasse W1-E, gemäß DIN 18533-1:2017-07.
- Außenliegende Abdichtung von erdberührten Bodenplatten und Außenwandflächen bei einer Wassereinwirkung durch mäßige Wasserdruckbeanspruchung, Wassereinwirkungsklasse W2.1-E gemäß DIN 18533-1: 2017-07.
- Außenliegende Abdichtung auf erdüberschütteten, nicht befahrenen Deckenflächen gegen Bodenfeuchte und nicht stauendes Sickerwasser bei Bodenfeuchte und nicht drückendem Wasser, Wassereinwirkungsklasse W1-E sowie bei einer Wassereinwirkung durch mäßige Wasserbeanspruchung, Wassereinwirkungsklasse W2.1-E, gemäß DIN 18533-1: 2017-07.
- Format EPDM Folien sind geprüfte Qualität und entsprechen DIN 18 195 der Bauregelliste. Sie sind bitumenverträglich und geprüft nach DIN EN 13501 -1 und entsprechen der Brennbarkeitsklasse E normalentflammbar.

Produktvorteile:

- klebt einfach auf vielen Untergründen, macht jede normale Bauwerksdehnung mit
- beinhaltet keine Lösungsmittel, hält dauerhaft dicht
- Witterungs-, Alterungs- und UV-beständig, Leicht zu verarbeiten, Reißfest



Breite mm	Rollenlänge mtr	VE Rolle	Artikel-Nr	€uro per mtr
200 x 0,8	20	5	383447	3,08
250 x 0,8	20	5	383448	3,74
300 x 0,8	20	4	383449	4,52
350 x 0,8	20	4	383450	5,30
400 x 0,8	20	4	383451	6,04
450 x 0,8	20	4	383452	6,70
500 x 0,8	20	4	383453	7,32
200 x 0,8 mit Selbstklebestreifen	20	4	383454	5,40
250 x 0,8 mit Selbstklebestreifen	20	2	383455	6,84
300 x 0,8 mit Selbstklebestreifen	20	2	383456	7,54
350 x 0,8 mit Selbstklebestreifen	20	2	383457	8,36
400 x 0,8 mit Selbstklebestreifen	20	2	383458	9,02
450 x 0,8 mit Selbstklebestreifen	20	2	383459	9,76
500 x 0,8 mit Selbstklebestreifen	20	2	383460	10,40

Format EPDM Spezialkleber

Eignet sich für elastische Verklebungen im Innen- und Außenbereich.

- Verkleben der Format EPDM Folien
- zum Verkleben von Bauteilen aus Gips, Naturstein, Aluminium, Stahl, Zink, Kupfer, Glas, Holz, MDF, Fliesen, Keramik untereinander oder auf massive mineralische Untergründe
- sehr schnelle und sichere Verarbeitung
- ist lösemittelfrei und geruchsneutral
- ist frühwasserbeständig
- bietet ein breites Haftungsspektrum auf Beton, Aluminium blank und pulverbeschichtet, Hart-PVC, Holz sowie auf weiteren bauüblichen Werkstoffen
- gute Haftung auch auf vielen lösemittlempfindlichen Untergründen wie Polystyrolschäumen, z. B. XPS und EPS
- verarbeitbar ab – 5 °C
- einseitiger Klebstoffauftrag
- kein Vorbehandeln der Folie
- keine Ablüftezeit – somit keine zusätzliche Verschmutzungsgefahr
- untergrundausgleichend, problemlose Anwendung auf unebenen Untergründen (Lunker im Beton)
- Korrekturmöglichkeit der Folien bis 30 Minuten nach der Verklebung
- besitzt eine ausgezeichnete Witterungs-, UV- und Chemikalienbeständigkeit
- ist elastisch



Artikel	Gebinde	Inhalt ml	VE	Artikel-Nr	€uro per Stck
Spezialkleber	Schlauchbeutel	600	20	383446	14,82

Format® KSK Bauabdichtung kaltselfstklebend für Bodenanschlüsse außen

Format® KSK Bauabdichtung ist eine Polymerbitumen-Kaltselfstklebebahn zur Bauwerksabdichtung im Innen- und Außenbereich, gegen Bodenfeuchte und nicht stauendes Sickerwasser (DIN 18195-4), sowie gegen nicht drückendes Wasser (DIN 18195-5). Ideal zum Abdichten von: Tür-/Fenster-Bodenanschlussfugen außen, Fensterbank-Anschlüssen zum Baukörper, Fassaden, Betonfugen, Kelleraußenwänden, Balkone/Terrassen, Lichtschächten, Stützmauern und vieles mehr.



- kaltselfstklebend
- dampfdiffusionshemmend
- SD-Wert ≥ 175
- sofort haftend
- reißfest
- keine zusätzliche mechanische Befestigung erforderlich
- gute Verarbeitbarkeit / auch bei niedrigen Temperaturen
- sofort wasserdicht / sofort schlagregendicht
- rissüberbrückend
- lösemittelfrei

Ausführung	Breite mm	Rolle mtr	VE Rollen	Artikel-Nr	€uro per 100 mtr
mit Klebefolien-Perforation	200	15	4	546904	438,12
mit Klebefolien-Perforation	250	15	4	568067	542,54
mit Klebefolien-Perforation	300	15	2	546911	626,10
mit Vulkanisierungsstreifen	1000	15	1	568074	1966,82

Format® Allround-Primer

Der Format® Allround-Primer ist eine nach Trocknung farblose, filmbildende Grundierung zur Haftverbesserung der Abdichtungen mit Format® Bauabdichtungen, Format® KSK und Format® Dichtmassen, auf saugenden und nicht saugenden Untergründen, sowie Fassaden. In Verbindung mit Format® Bauabdichtungen, Format® KSK und Format® Dichtmassen als Grundierung/Voranstrich für Abdichtungen von: Kelleraußenwänden und Fundamenten; Untergründen, wie Hochlochziegel, Vollziegel, Hohlblock, Vollstein/-block, Hüttenstein, Kalksandstein, Mauerstein aus Beton, Porenbetonsteine, Schalungsstein aus Beton, Mischmauerwerk.



- extrem eigenklebrig, sehr flexibel
- im nassen Zustand weiß, nach Trocknung farblos
- auf feuchtem und kaltem Untergrund einsetzbar
- lösemittelfrei, alkalibeständig
- NICHT Grundwasserbelastend, KEINE gesundheitsgefährdenden Dämpfe

Artikel	Farbe	Inhalt ltr	VE	Artikel-Nr	€uro per Stck
Allround-Primer	farblos	1	5	529280	37,20
Allround-Primer	farblos	5	1	529297	82,40

Format® Sprüh-Primer

Der Format Sprühprimer ist ein hochwirksamer, sprühbarer Haftklebstoff. Er wird im Baubereich zum Abbinden von losen, saugenden, faserigen oder sandigen Oberflächen eingesetzt, um diese optimal und fachgerecht für die anschließende Verklebung mit Dichtklebebahnen oder Dichtstoffen auf Basis von Polyacrylat, Synthese- & Butylkautschuk vorzubehandeln.



- Stark selbstklebend
- Minimale Trocknungsdauer
- Drehbare Düse für verschiedene Sprühwinkel

Artikel	Farbe	Inhalt ml	VE	Artikel-Nr	€uro per Stck
Sprüh-Primer	farblos	500	12	571616	19,46



Format® Altbau-Dichtsystem K2 Flex Innen

Einkomponentiger Spezialdichtstoff zum fachgerechten Dichten der Bauanschlussfuge (Fenster/Türen) nach DIN 4108-7 EnEV- und RAL-Montage im Innenbereich.

- Wasserdampfdiffusions-Widerstand 50.000 µ
- SD Wert ~ 300 (Fugentiefe mind. 6 mm)
- dauerelastisch nach Aushärtung
- nimmt Bewegungen des Baukörpers auf
- überstreichbar nach DIN 52452, kann gut überputzt oder -tapeziert werden
- farbecht, witterungs- und UV-beständig, wasserfest nach Aushärtung
- sehr gute Haftung auf vielen porösen Materialien, PVC und Aluminium

Wasserdampfdiffusions-Widerstand
50.000µ

Ausführung	Farbe	Inhalt ml	VE	Artikel-Nr	€uro per Stck
Kartusche	weiß	310	20	529303	10,36



Format® Altbau-Dichtsystem K2 Flex Außen

Hochwertiger, einkomponentiger Spezialdichtstoff zum fachgerechten Dichten der Bauanschlussfuge Fenster/Türen/Fensterbank) nach DIN 4108-7 EnEV- und RAL-Montage im Außenbereich.

- Wasserdampfdiffusions-Widerstand 8.000 µ
- SD Wert ~ 48 (Fugentiefe mind. 6 mm)
- schlagregendicht bis 600 Pa
- dauerelastisch nach Aushärtung, nimmt Bewegungen des Baukörpers auf
- Gesamtverformung bis 25 %
- anstrichverträglich nach DIN 52452-A1
- farbecht, sehr gute Witterungs- und UV-Beständigkeit
- sehr gute Haftung auf vielen Materialien, wie z.B. beschichtetem Holz, Hart-PVC, eloxiertem Aluminium, Metall, Glas... etc.
- kein Verspröden oder Kreiden, keine Haarrisse
- schnelle Hautbildung nach ~ 7 Min.
- korrosionsfrei, pilzhemmend

Wasserdampfdiffusions-Widerstand
8.000µ

Ausführung	Farbe	Inhalt ml	VE	Artikel-Nr	€uro per Stck
Kartusche	weiß	310	20	529310	10,36

Format® Kompri-Rundschnur - Hinterfüllmaterial mit Komprimierungs-Hohlkern

Aus geschlossenzelligem PE-Schaum mit Spezialoberfläche wird zum Hinterfüllen von Bau- und Dehnungsfugen verwendet und ist besonders für Fugen-, Fenster-, Türdichtung und Schallisolierung geeignet.

- mit komprimierbarem Hohlkern für Altbaufugen, passt auch in äußerst schmale Fugen
- verhindert 3-Flankenhaftung
- unverrottbar
- erfüllt Anforderungen an Fugenhinterfüllmaterial nach DIN 18540, Teil 3
- gute Verträglichkeit mit den Format® Dichtmassen
- hohe Elastizität, sehr flexibel, leicht zu verlegen
- wasserabweisend, zieht keine Feuchtigkeit



Profil	Größe mm	VE mtr	Artikel-Nr	€uro per 100 mtr
geschlossenzellig	15	250	529327	58,06
geschlossenzellig	20	150	529334	90,28

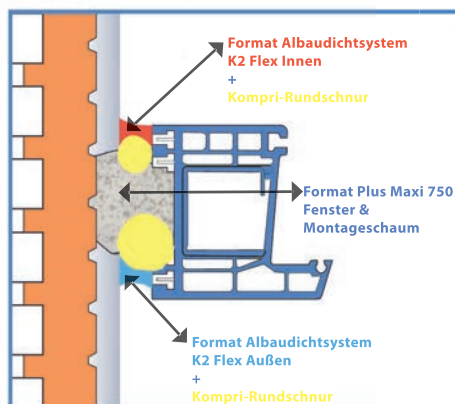

illbruck
making it perfect.

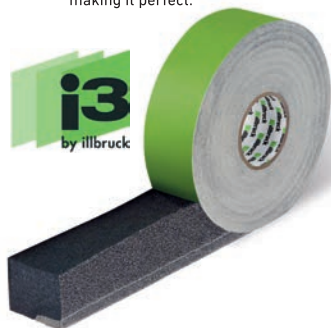

illmod Triplex + Multifunktionsband TP652

vorkomprimiertes Dichtungsband

- High-End Multifunktionsband mit 600 Pa Schlagregen- und Luftdichte wie in der BG1 und BGR gefordert
- Nur noch ein Arbeitsschritt, ca. 80% Zeitersparnis bei der Abdichtung
- Ökologisch unbedenklich, emission- und lösemittelfrei
- EMICODE® EC1 plus zertifiziert
- Optimale Wärmedämmung der Anschlussfuge
- Starke Klebkraft – bei jedem Wetter verarbeitbar
- Reißfester Folienliner für zügiges Arbeiten
- RAL Prinzip "innen dichter als außen" durch mehr Schaum innen - hohe Sicherheit
- Nachgewiesene Passivhaustauglichkeit
- 10 Jahre i3 Zusatzgarantie



Schlagregendicht nach außen



Wärmedämmend in der Mitte



Luftdicht nach Innen

Fugentiefe mm	Größe	Passivhaus mm	Neubau mm	Sanierung mm	Wärmeschutz mm	mtr/Rolle	mtr/Krt.	Artikel-Nr	€uro per 100 mtr
58	S	6-10	6-12	6-14	6-22	8	32	380992	681,42
58	M	8-15	8-18	8-21	8-33	6	24	380994	977,16
58	L	10-20	10-24	10-28	10-45	5	20	381045	1246,96
58	XL	15-30	15-36	15-42	15-66	3	12	382000	1582,32
66	S	6-10	6-12	6-14	6-22	8	32	380986	737,94
66	M	8-15	8-18	8-21	8-33	6	24	380988	1060,48
66	L	10-20	10-24	10-28	10-45	5	20	380990	1399,40
66	XL	15-30	15-36	15-42	15-66	3	12	382001	1783,54
72	S	6-10	6-12	6-14	6-22	8	24	380996	804,20
72	M	8-15	8-18	8-21	8-33	6	18	380999	1201,22
72	L	10-20	10-24	10-28	10-45	5	15	381001	1527,44
72	XL	15-30	15-36	15-42	15-66	3	9	381003	1935,98
77	S	6-10	6-12	6-14	6-22	8	24	380987	861,66
77	M	8-15	8-18	8-21	8-33	6	18	380989	1244,62
77	L	10-20	10-24	10-28	10-45	5	15	380991	1637,20
77	XL	15-30	15-36	15-42	15-66	3	9	382002	2050,34
83	S	6-10	6-12	6-14	6-22	8	24	380998	958,86
83	M	8-15	8-18	8-21	8-33	6	18	381000	1376,54
83	L	10-20	10-24	10-28	10-45	5	15	381002	1751,56
83	XL	15-30	15-36	15-42	15-66	3	9	381004	2210,38
88	S	6-10	6-12	6-14	6-22	8	24	380993	1009,16
88	M	8-15	8-18	8-21	8-33	6	18	380995	1454,28
88	L	10-20	10-24	10-28	10-45	5	15	381207	1859,76
88	XL	15-30	15-36	15-42	15-66	3	9	382003	2332,34

illmod Gurt AB006

Angefangene Rollen der Fugendichtungsbänder können so dauerhaft gegen Expandieren geschützt werden. Für Bandbreiten über 30 mm.



Artikel	VE	Artikel-Nr	€uro per Stck
illmod Gurt AB006	1	380311	8,54

Fenstermontage-Kleber SP351 (Spritzklotz)

Dieser elastische, standfeste 1-komponentige Klebstoff auf Hybridpolymer-Basis ist besonders geeignet zum spannungsausgleichenden Kleben unterschiedlicher Materialien im Fensterbau und bei der Fenstermontage, die eine sofortige hohe Anfangshaftung benötigen. Entwickelt für die Verklebung von Fensterbänken, Deckleisten, Blechen, Platten und Steinen. **ift-Nachweis zur Verwendung als Verklotzung (Spritzklotz) vorhanden.**

Der Kleber ist im **Innen- und Außenbereich** anwendbar.

- Extrem hohe Anfangshaftung
- Schnelle Durchhärtung
- Lösemittel-, isocyanat-, silikonfrei
- Hohe mechanische Festigkeit
- Klebt auf allen bauüblichen Untergründen
- Bis -5° C einsetzbar



Farbe	Gebinde	Inhalt ml	VE	Artikel-Nr	€uro per Stck
weiß	Kartusche	310	12	381845	14,26
anthrazit	Schlauchbeutel	600	12	381858	16,66

illmod TRIO 1050 Multifunktionsband TP654

Anwendungsbereich

Dieses Premium Multifunktionsdichtungsband dient zur normgerechten Abdichtung von Fenstern und Türen gegen Schlagregen und bietet ein hohes Maß an Luftdichtheit, Wärme und Schalldämmung. Aufgrund seines hohen Leistungsniveaus erfüllt TP654 illmod TRIO 1050 die Luftdichtheitsklassifizierung für Passivhäuser.

Produktvorteile

- Hohe Schlagregendichtheit 1.050Pa
- Sicher durch unverwechselbare Montage, da keine vorgegebene Innen- und Außenseite - durch feuchtevariable Membran.
- Effiziente Verarbeitung durch bis zu 90% längere Rollen.
- Sichere luftdichte Installation am Fensterrahmen und an der Wand durch 3-lagige Schaumstruktur, bis zu 100% dichter als von der DIN 18542 gefordert
- Größere Einsatzbereiche zur Abdichtung von Fugen von 6 bis 30 mm
- i3-Funktionsgarantie
- Anforderung der RAL "Leitfaden zur Montage" und der EnEV erfüllt
- Patentanmeldung für Sandwichtaufbau
- erfüllt GEG



Fugentiefe mm	Einsatzbereich mm (dauerhaft UV beständig)	Einsatzbereich mm (eingeschränkt UV beständig)	Rolle mtr	Karton mtr	Artikel-Nr	€uro per 100 mtr
58	6-15	16-20	11,5	57,5	383425	944,14
66	6-15	16-20	11,5	46,0	383426	1060,48
72	6-15	16-20	11,5	46,0	383427	1160,64
77	6-15	16-20	11,5	34,5	383428	1244,62
83	6-15	16-20	11,5	34,5	383429	1330,04
88	6-15	16-20	11,5	34,5	383430	1405,14
58	10-25	26-30	8,0	40,0	383431	1204,84
66	10-25	26-30	8,0	32,0	383432	1352,12
72	10-25	26-30	8,0	32,0	383433	1475,84
77	10-25	26-30	8,0	24,0	383434	1581,90
83	10-25	26-30	8,0	24,0	383436	1692,38
88	10-25	26-30	8,0	24,0	383437	1796,94

DIBt





illmod Trioplex Multifunktionsband FBA TP651

vorkomprimiertes Dichtungsband für die Abdichtung des unteren Fensterbankanschlusses

- Multifunktionsband für die Abdichtung des unteren Fensterbankanschlussprofils
- Luft- und schlagregendicht 600 Pa gemäß BGR und BG1
- Wärmedämmung der Anschlussfuge
- Starke Klebkraft – bei jedem Wetter verarbeitbar
- RAL-Prinzip "innen dichter als außen"
- 10 Jahre i3-Zusatzgarantie



Bandbreite mm	Einsatzbereich Fugenbreite mm	Rollen- länge mtr	Inhalt Lieferkrt. mtr	Artikel-Nr	€uro per 100 mtr
30	5-10	10,00	50	380847	535,72
35	5-10	10,00	40	380848	619,82
30	7-15	6,00	30	380843	826,42
35	7-15	6,00	24	380844	922,36



illmod max Fugen-Dichtband anthrazit TP602

Imprägniertes, vorkomprimiertes Schaumstoff-Dichtband für die schlagregensichere Abdichtung von Fugen und Anschlüssen im Fensterbau.

- Ein Band mit großem Einsatzbereich - optimal für Fensteranschlussfugen
- Schlagregendicht 600 Pa und UV-Beständig, gemäß BG1 nach DIN 18542
- Dampfdiffusionsoffen für optimale Austrocknung der Fuge
- 10 Jahre i3 Zusatzgarantie



Bandbreite mm	Einsatzbereich Fugenbreite mm	Rollen- länge mtr	Inhalt Lieferkrt. mtr	Artikel-Nr	€uro per 100 mtr
15	5-15	4,50	90	380830	257,56
25	10-24	5,00	40	380831	718,30



illmod eco Fugen-Dichtband grau TP610

Imprägniertes Schaumstoff-Dichtband auf Acrylatpolymerbasis. Zur schlagregendichten Abdichtung von Fugen und Anschlüssen beim Fenstereinbau.

- wirtschaftliche Lösung mit kleinen Verpackungseinheiten
- BG1 nach DIN 18542 Schlagregendichte bis 600 Pa
- dampfdiffusionsoffen, UV-beständig
- grau



Bandbreite mm	Einsatzbereich Fugenbreite mm	Rollen- länge mtr	Inhalt Lieferkrt. mtr	Artikel-Nr	€uro per 100 mtr
15	2-4	10,00	70	380738	136,14
15	3-6	8,00	56	380739	153,74
15	4-10	5,60	39,2	380498	211,40
15	5-12	4,30	30,1	380499	256,26
20	7-16	3,30	16,5	380500	371,56
20	9-20	2,6	13	380829	454,86



illac 600 Fugen-Dichtband anthrazit

Schlagregendichte und gleichzeitig dampfdiffusionsoffene Abdichtung.

- Schlagregendichte 600 Pa
- verzögertes Aufgehverhalten
- UV-beständig
- anthrazit

Bandbreite mm	Einsatzbereich Fugenbreite mm	Rollen- länge mtr	Inhalt Lieferkrt. mtr	Artikel-Nr	€uro per 100 mtr
15	2*	25	175	380537	83,28
15	3-6	8,00	160	380620	134,54
15	5-9	5,6	112	380621	187,38
15	7-12	4,30	86	380622	250,74

* 300 Pa

Fensterfolie ME508 TwinAktiv VV

Die illbruck ME508 TwinAktiv VV mit praktischer Selbstklebung macht die Abdichtung der Fensteranschlussfuge auf nahezu jedem Untergrund einfach und schnell. Sie ist vollflächig überputzbar, innen und außen einsetzbar und erfüllt dabei die Empfehlungen der RAL-Gütegemeinschaft FDKS. Als einzige Vliesfolie am Markt weist die Folie in der Flex-Variante eine Bewegungsaufnahme von über 30% auf. Einmal verklebt trotz die Folie jeglicher Witterung, wie z.B. Dauerregen.

Produktvorteile:

- Zuverlässige Abdichtung der Fenster und Montageanker durch anschmiegsames Vlies.
- Starke Verklebung - nach dem Einbau ausnahmslos wetterfest.
- Sichere Verarbeitung mittels vollflächigem Hochleistungsklebstoff und geteilter Abdeckfolie für alle Oberflächen.
- Patentierte Bewegungsaufnahme von über 30 % (Flex-Variante)
- Einfache Materialauswahl und niedriges Planungsrisiko durch feuchtevariablen sd-Wert innen und außen einsetzbar - keine Verwechslungsgefahr und hervorragendes Trocknungspotenzial, vorbeugend gegen Schimmelbildung.
- Baustoffklasse DIN EN 13501-1, Klasse E (normal entflammbar)
- Schlagregendichtheit EN 1027, 600 Pa
- Wasserdichtheit EN 20811, W1 (entspricht 2000 Pa)
- Verarbeitungstemperatur ab -10°C bis +80°C (je nach Außentemperatur oder bei stark saugenden Untergründen ist der ME902 Sprühprimer oder ME904 Primer Öko zu verwenden. Bei der Verarbeitung unter -5°C ist mit einer längeren Abluftzeit des Primers zu rechnen und auf eine sorgfältige Verklebung zu achten.)
- UV- und Witterungsbeständigkeit 3 Monate



Folienbreite mm	Rollenlänge mtr	Inhalt Lieferkrt. mtr	Artikel-Nr	€uro per 100 mtr
70	75	75	381885	227,06
100	75	75	382035	277,50
140	25	50	380876	372,48



Andruckroller

- für leichte und schnelle Verlegung

Artikel	VE	Artikel-Nr	€uro per Stck
Andruckroller	1	380749	5,36

Bitumensprühprimer ME902

dient als Haftvermittler und Grundierung zur Vorbehandlung bei der Verarbeitung von illbruck Butyl- und Bitumenbändern. **Geeignet für ME508**

- einfach zu verarbeiten durch Spraydose
- optimiert die Haftung
- leichte Verfestigung der Oberfläche
- kurze Abluftzeit



Artikel	Inhalt ml	VE	Artikel-Nr	€uro per Stck
ME902	500	12	382004	28,12

Butyl- & Bitumenprimer Öko ME904 (D)

Der Primer dient als Haftvermittler für die Grundierung zur Vorbehandlung bauüblicher Untergründe, wie z. B. Mauerwerk, Holz, Holzfasertplatten und Bodenplatten, für Klebebänder mit Selbstklebungen. ME904 kann zudem als Haftgrund auf Holzfaserdämmplatten genutzt werden.

Geeignet für ME508

- Lösemittelfrei
- Leichte Verfestigung der Oberfläche
- Kurze Abluftzeit (bei saugenden Untergründen kann das Klebeband auch in den feuchten Primer gelegt werden).



Artikel	Inhalt Liter	VE	Artikel-Nr	€uro per Stck
ME904	1	1	359033	30,92



Twin Aktiv Folie ME500 für innen und außen ohne Bewegungsreserve ohne Butyl

- einseitig als auch wechselseitig einsetzbar
- vorbeugend gegen Schimmelpilz durch höchstmögliche Austrocknung der Fuge aufgrund variablem sd-Wert

Verklebung mit Fenster-Folienkleber SP025 (Seite 128)

Dimension mm	Rollenlänge mtr	Inhalt mtr Lieferkrt.	Artikel-Nr	€uro per 100 mtr
EW140	50	100	381880	309,12



einseitig:

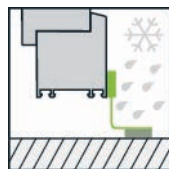
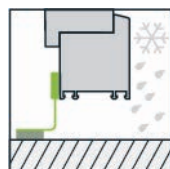

wechselseitig:

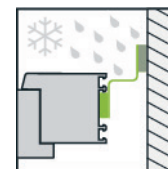
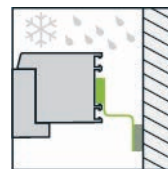

Innere Abdichtung

Äußere Abdichtung

Innere Abdichtung

Äußere Abdichtung



Twin Aktiv Flex ME500 (mit Falte) ohne Butyl

- für die innere und äußere Abdichtung
- vorbeugend gegen Schimmelpilz durch höchstmögliche Austrocknung der Fuge aufgrund variablem sd-Wert
- universeller und breiter Einsatzbereich sowie hohe Bewegungsaufnahme durch patentierte Dehnfalte
- Verklebung mit Fenster-Folienkleber SP025 (Seite 128)

Dimension mm	Rollenlänge mtr	Inhalt mtr Lieferkrt.	Artikel-Nr	€uro per 100 mtr
W 80-110	50,00	200,00	381209	292,94



Twin Aktiv HI-EW Folie ME501 ohne Butyl, ein- und wechselseitige Selbstklebung

dient zur Abdichtung der Fenster- und Fassadenanschlussfuge

- für innen und außen einsetzbar
- hervorragendes Trocknungspotenzial
- reißfest und 9 Monate freibewittert UV-stabil
- Verklebung mit Fenster-Folienkleber SP025 (Seite 128)

Breite mm	Rollenlänge mtr	Inhalt mtr Lieferkrt.	Artikel-Nr	€uro per 100 mtr
150	50	50	381147	346,34
200	50	50	381148	459,62
300	50	50	381150	648,98



Butylband Vlies ME404

Haftet ohne Primer auf vielen Untergründen

- zur einseitigen Verklebung im Fensterbankbereich
- überstreichbar (Baudispersionsfarbe) und überputzbar
- in Querrichtung 10% Dauerbewegungsaufnahme

Breite mm	Rollenlänge mtr	Inhalt mtr Lieferkrt.	Artikel-Nr	€uro per 100 mtr
100x1,5	15,00	45,00	380501	506,54



Allwetterfolie ME110

ist eine vollflächig selbstklebende Spezialbitumen-Folie mit einer elastischen reißfesten HDPE-Abdeckung. Diese Folie ist für die luftdichte, wasserdichte und schlagregendichte Abdichtung im Fassaden- und Fensterbereich auf bauüblichen Untergründen, wie z. B. Beton, Mauerwerk, Holz und Metall

- Verarbeitung auf leicht feuchten Untergründen
- luft-, wind- und wasserdicht, Verarbeitung bis zu -10° C

Breite mm	Rollenlänge mtr	Inhalt mtr Lieferkrt.	Artikel-Nr	€uro per 100 mtr
300	25,00	25,00	382011	1089,18





Fenster-Folienkleber Öko SP025

- breites Haftspektrum
- gute Verklebung auch bei leicht feuchten Untergründen
- alterungs- und frühregenbeständig
- geruchslos und lösungsmittelfrei



Farbe	Gebinde	Inhalt ml	VE	Artikel-Nr	€uro per Stck
weiß	Kartusche	310	12	380628	7,86
weiß	Schlauchbeutel	600	20	380737	13,14



Fenstermontage-Kleber SP351 (Spritzklotz)

Dieser elastische, standfeste 1-komponentige Klebstoff auf Hybridpolymer-Basis ist besonders geeignet zum spannungsausgleichenden Kleben unterschiedlicher Materialien im Fensterbau und bei der Fenstermontage, die eine sofortige hohe Anfangshaftung benötigen. Entwickelt für die Verklebung von Fensterbänken, Deckleisten, Blechen, Platten und Steinen. **ift-Nachweis zur Verwendung als Verklotzung (Spritzklotz) vorhanden.**

Der Kleber ist im **Innen- und Außenbereich** anwendbar.

- Extrem hohe Anfangshaftung
- Schnelle Durchhärtung
- Lösemittel-, isocyanat-, silikonfrei
- Hohe mechanische Festigkeit
- Klebt auf allen bauüblichen Untergründen
- Bis -5° C einsetzbar



Farbe	Gebinde	Inhalt ml	VE	Artikel-Nr	€uro per Stck
weiß	Kartusche	310	12	381845	14,26
anthrazit	Schlauchbeutel	600	12	381858	16,66



Butyl- & Bitumenprimer ME901

dient als Haftvermittler und Grundierung zur Vorbehandlung bei der Verarbeitung von illbruck Butyl- und Bitumenbändern

Artikel	Gebinde	Inhalt ml	VE	Artikel-Nr	€uro per Stck
Primer	Dose	1000	12	380532	27,66



Bitumensprühprimer ME902

dient als Haftvermittler und Grundierung zur Vorbehandlung bei der Verarbeitung von illbruck Butyl- und Bitumenbändern. **Geeignet für ME508.**

- einfach zu verarbeiten durch Spraydose
- optimiert die Haftung
- leichte Verfestigung der Oberfläche
- kurze Abluftzeit

Artikel	Inhalt ml	VE	Artikel-Nr	€uro per Stck
Sprühprimer	500	12	382004	28,12



Absturzsicherungs-Lasche FX760

Die FX760 Absturzsicherungs-Lasche ist ein nach der ETB-Richtlinie geprüftes System für die absturzsichernde Fenstermontage - sei es im illbruck Vorwandmontage-System oder im klassischen Lochfenster. Einsetzen lässt sich die Lasche bei jeglicher Kombination von gängigen Fensterrahmenmaterialien und Wandbaustoffen. Die Montage erfolgt hierbei entweder verdeckt am Blendrahmenrücken oder mit der typischen Durchsteckmontage durch das Bohrloch des Fensterrahmens.

Größe mm	Fugenbreite mm	VE	Artikel-Nr	€uro per Stck
170	8-30	20	380479	8,56
270	8-30	20	380437	9,02
170	15-30	20	380482	8,56
270	15-30	20	380483	9,48



JB-D/L-P Montageplatten

Fenstermontage seitlich + oben
Bündig und bis 40mm über der Laibungskante

Größe mm	VE	Artikel-Nr	€uro per 100
130x45x44	240	371403	220,68



JB-D/L-P Montagewinkel

Fenstermontage unten
Brüstungsverlängerung um 40mm

Größe mm	VE	Artikel-Nr	€uro per 100
130x45x44	40	371404	448,70

Befestigung an:

Beton C20/25

Kalksandvollstein (FKL12)

Poroton-T (FKL12)

Leichtbauziegel

Für Blendrahmen

Für JB-D/L-P Platte benötigten Schraube

1 St. FB-7,5x62 (Artikel-Nr 371383)

1 St. FB-7,5x62 (Artikel-Nr 371383)

1 St. FB-7,5x132 (Artikel-Nr 371390)

1 St. FB-7,5x132 (Artikel-Nr 371390)

1 St. FB-7,5x152 (Artikel-Nr 371391)

1 St. FB-7,5x182 (Artikel-Nr 371392)

1 St. FB-7,5x212 (Artikel-Nr 371393)

1 St. FB-7,5 x42 (Artikel-Nr 371407)

JB-D/L-A Winkel

benötigten Schraube

2 St. FB-7,5x62 (Artikel-Nr 371383)

2 St. FB-7,5x62 (Artikel-Nr 371383)

2 St. FB-7,5x152 (Artikel-Nr 371391)

illbruck Vorlegeband schwarz TN126

Dieses Band kann als Vorlegeband für elastische Dichtstoffe z. B. in der Glasfalzabdichtung verwendet werden, sowie als Abdichtung von Brüstungselementen und -platten. Ein weiterer Einsatzbereich ist als Nageldichtungsband im Bereich der Unterdeckbahnen.

- sehr gute Klebkraft
- leicht und schnell zu verarbeiten
- als Nageldichtungsband geeignet



Größe mm Breite x Dicke	Rollen- länge mtr	Inhalt mtr Lieferkrt.	Artikel-Nr	€uro per 100 mtr
6x2	20	1000	380874	16,22
9x2	20	700	380884	18,24
9x3	20	700	380889	18,24
12x3	20	500	380891	24,28

illbruck Struktur-Hybrid SP561

Zur Reparatur von Löchern und Unebenheiten auf der Innen- und Aussenseite eines Gebäudes oder um Fensterbereiche herum, z. B. nach dem Austausch eines Fensters. Das Material kann aus der Kartusche aufgetragen und mit einem Glättwerkzeug verstrichen werden. SP561 kann nach vollständiger Bildung einer Filmschicht (nach mind. 2 Stunden) mit Acrylfarben auf Wasserbasis überstrichen werden.



Farbe	Inhalt ml	VE	Artikel-Nr	€uro per Stck
Signalweiß	310	12	333325	8,02

Rundschnur PE

Hohlprofil

Diese Rundschnur dient zur Hinterfüllung von Baudehnungsfugen, Anschlussfugen, Profilglasabdichtungen etc. im Innen- und Außenbereich. Produktvorteile: Geschlossenzellig nach DIN 18540 B2 (normalentflammbar), geprüft nach DIN 4102 Teil 1, wasserabweisend.



Artikel	Ø mm	VE mtr	Artikel-Nr	€uro per 100 mtr
Vollprofil	10	50	381106	59,12
Hohlprofil	15	50	381107	74,78
Hohlprofil	20	50	381108	95,64

Montagekissen

das aufblasbare Montage-Kissen funktioniert wie ein regulierbarer Keil
Tragfähigkeit 100 kg je Montagekissen



Artikel	VE Set	Artikel-Nr	€uro per Set
Montagekissen 150 x 160 mm	1 = 4 Stück	567720	77,04



Wärmedämm-Mörtel 20kg

Dieser Mörtel ist im Außen- und Innenbereich für Reparaturarbeiten an Fensterlaibungen einsetzbar und dient zum Herstellen eines Fugenglattstrichs, wie es die DIN 4108 Teil 7 fordert. Spezielle Fasern und Zusätze verleihen dem Wärmedämm-Mörtel besondere Eigenschaften, wie das Reduzieren von Wärmebrücken, große Schichtdicken und ein optimales Abbindeverhalten. Speziell für moderne, höchstwärmedämmende Mauerwerke, unterschiedlich saugende Untergründe und variierende Auftragsstärken zu verwenden. Produktvorteile: Wärmedämmend, schnelle Festigkeitsentwicklung, Haftung und Verklebung mit Polystyrol-Hartschaum. Für große Fugenbreiten. Material: Faserarmierter Kalk-Zement-Mörtel mit Zusätzen zur Verbesserung der Verarbeitbarkeit, Wärmedämmung und Haftung auf Polystyrol-Hartschaum. Ausführung: Betongrau mit weißen Polystyrol-Kügelchen.

Artikel	Gebinde	Inhalt kg	VE	Artikel-Nr	€uro per Stck
Reparaturmörtel	Papiersack	20	1	380982	34,40



Reinigungstücher

Entfernen sehr einfach nicht ausgehärteten PU-Schaum, Silikon, Farbe, Kleber, Öl, Teer, Tinte etc. und enthält hautpflegende Substanzen.

Artikel	VE	Artikel-Nr	€uro per Stck
Reinigungstücher	1	380761	19,04



Andruckroller

Für leichte und schnelle Verlegung.

Artikel	VE	Artikel-Nr	€uro per Stck
Andruckroller	1	380749	5,36



illmod-Klammer

Mit dieser Klammer können Sie das Dekomprimieren des Reststückes auf der Rolle nach dem Abschneiden verhindern.

Artikel	VE	Artikel-Nr	€uro per Stck
Klammer	1	380811	22,00



illmod-Allzweckschere

Zum einfachen und exakten Abschneiden von illbruck Fugen - Dichtungsbändern und Folien.

Artikel	VE	Artikel-Nr	€uro per Stck
Allzweckschere	1	380768	24,70



3ks T-FAL Dichtprofil Gel-innen

- mit elastischer Dichtlippe und flexiblen Abziehstreifen, 10mm breit
- dehnt sich problemlos bis zu 15mm, bis max. 10qm² Fenstergröße
- **3mm** Schaumklebeband **rot**



Artikel	Anwendung	Länge mtr	Inhalt mtr Lieferkrt.	Artikel-Nr	€uro per 100 mtr
3ks Profil	innen	2,50	150,00	329183	453,60

3ks T-FAL Dichtprofil Gel-außen

- mit elastischer Dichtlippe und flexiblen Abziehstreifen, 10mm breit
- dehnt sich problemlos bis zu 15mm, bis max. 10qm² Fenstergröße
- **3mm** Schaumklebeband **grün**



Artikel	Anwendung	Länge mtr	Inhalt mtr Lieferkrt.	Artikel-Nr	€uro per 100 mtr
3ks Profil	außen	2,50	150,00	329184	453,60

3ks T-FAL Dichtprofil innen

- mit elastischer Dichtlippe und flexiblen Abziehstreifen, 10mm breit,
- bis max. 6qm² Fenstergröße
- **3mm** Schaumklebeband **rot**



Artikel	Anwendung	Länge mtr	Inhalt mtr Lieferkrt.	Artikel-Nr	€uro per 100 mtr
3ks Profil	innen	2,50	150,00	329178	357,00

3ks T-FAL Dichtprofil außen

- mit elastischer Dichtlippe und flexiblen Abziehstreifen, 10mm breit,
- bis max. 6qm² Fenstergröße
- **3mm** Schaumklebeband **grün**



Artikel	Anwendung	Länge mtr	Inhalt mtr Lieferkrt.	Artikel-Nr	€uro per 100 mtr
3ks Profil	außen	2,50	150,00	329179	357,00

Andruckroller

- für gleichmäßiges Anpressen der Profile
- optimale und einfache Handhabung bis in die Ecken



Artikel	VE	Artikel-Nr	€uro per Stck
Andruckroller	1	332950	18,00

LÖWE Gehrungsschere Typ 3804

Mit 45° Anschlägen. Geeignet für Gehrungsschnitte in Gummilippen, mit Gewebeverstärktem Klebeband, Fliesenabschlussleisten aus Kunststoff.



Artikel	VE	Artikel-Nr	€uro per Stck
Gehrungsschere	1	414465	63,04
Ersatz-Trapezklinge 10er-Pack	1	10017739	17,92

Chemisch-Technische Produkte
Verarbeitungshilfen
Kunststoffmontageprodukte



Format® Plus Maxi 750 Fenster- und Montageschaum

1K-Pistolenschaum mit erhöhter Ergiebigkeit für die fachgerechte Fenstermontage nach EnEV und RAL-Montagerichtlinien.

Handliche 500 ml Dose mit der Schaumausbeute einer 750 ml Dose.

- Hohe Schaumausbeute (ca. 42l pro Dose) bei freier Verschäumung
- Handliche 500 ml Dose ermöglicht die Verfüllung der Bauanschlussfuge auf geringem Arbeitsraum
- Sehr gute Fugenschalldämmung 61 dB
- Hohe Wärmedämmung 0,0362 W/(m·K)
- Luftdichtigkeit: $a < 0,1 \text{ m}^3/[\text{h}\cdot\text{m}(\text{daPa})^{2/3}]$
- Wasserdampfdiffusionswiderstand: 23 μ
- Sehr hohe Formstabilität, d. h. kein Volumenschwund und nur geringe Nachdehnung, sobald die Aushärtung abgeschlossen ist
- Ausgezeichnete Haftung auf fast allen Bauuntergründen (außer PE, PP, PTFE & Silikon)
- Schnell schneidbar (nach ca. 40 Minuten)
- Beständig gegen eine Vielzahl von Lösemitteln, Farben, Chemikalien, Öl, Benzin
- Frost-, alterungs- und verrottungsbeständig, aber nicht UV-beständig, deshalb im Freien überstreichen, abdecken oder mit Dichtstoffen abdichten
- Temperaturbeständig: -40° C bis +90° C
- Ausschäumen von z. B. Mauerdurchbrüchen, Dachausbauten und Rollladenkästen
- Dämmen und Isolieren von Fenster- und Türrahmen sowie Fensterbänken
- Verfüllen der Funktionsebene, nach EnEV, DIN 4108-7 und RAL-Montagerichtlinien
- Ausschäumen diverser Hohlräume im Apparate- und Metallbau sowie in der Elektroinstallation

Artikel	Inhalt ml	VE	Artikel-Nr	€uro per Stck
1K-Pistolenschaum	500	12	380474	8,16



Format® Plus Fenster- und Montageschaum

1 K-Pistolenschaum für die fachgerechte Fenstermontage nach EnEV und RAL-Montagerichtlinien.

- Sehr gute Fugenschalldämmung 60 dB
- Hohe Wärmedämmung >.. 0,0354 W/(m·K)
- Luftdichtigkeit: $a < 0,1 \text{ m}^3/[\text{h}\cdot\text{m}(\text{daPa})^{2/3}]$
- Wasserdampfdiffusionswiderstand: 32 μ
- Baustoffklasse B2 (gemäß DIN 4102, Teil 1)
- Sehr hohe Formstabilität, d. h. kein Volumenschwund und keine Nachdehnung sobald die Aushärtung abgeschlossen ist
- Ausgezeichnete Haftung auf fast allen Bauuntergründen (außer PE, PP, PTFE und Silikon)
- Schnell schneidbar (nach ca. 30 Minuten)
- Beständig gegen eine Vielzahl von Lösemitteln, Farben, Chemikalien, Öl und Benzin
- Alterungs- und verrottungsbeständig, aber nicht UV-beständig, deshalb im Freien überstreichen, abdecken oder mit Dichtstoffen abdichten
- Temperaturbeständigkeit -40° C bis +90° C
- Ausschäumen von z. B. Mauerdurchbrüchen, Dachausbauten und Rollladenkästen
- Dämmen und Isolieren von Fenster- und Türrahmen sowie Fensterbänken
- Verfüllender Funktionsebene, nach EnEV, DIN 4108-7 und RAL-Montagerichtlinien

Artikel	Inhalt ml	VE	Artikel-Nr	€uro per Stck
1K-Pistolenschaum	750	12	380473	10,64



Format® Plus Montage- und Füllschaum

1K-Adapterschaum zum Dämmen und Verfüllen von Hohlräumen

- Hohe Wärmedämmung >.. 0,033 W/(m·K)
- Baustoffklasse B2 (gemäß DIN 4102, Teil 1)
- Sehr hohe Formstabilität, d. h. kein Volumenschwund und keine Nachdehnung sobald die Aushärtung abgeschlossen ist
- Ausgezeichnete Haftung auf fast allen Bauuntergründen (außer PE, PP, PTFE und Silikon)
- Schnell schneidbar (nach ca. 30 Minuten)
- Beständig gegen eine Vielzahl von Lösemitteln, Farben, Chemikalien, Öl und Benzin
- Frost-, alterungs- und verrottungsbeständig, aber nicht UV-beständig, deshalb im Freien überstreichen, abdecken oder mit Dichtstoffen abdichten
- Temperaturbeständigkeit -40° C bis +90° C
- Ausschäumen von diversen Hohlräumen, z. B. Mauerdurchbrüchen, Dachausbauten, Rohrdurchführungen, Rollladenkästen
- Dämmen und Isolieren von Fenster- und Türrahmen sowie Fensterbänken
- Ausschäumen von div. Hohlräumen im Apparate- und Metallbau sowie in der Elektroinstallation
- Dämmen und Isolieren im Kühlwagen- und Caravanbau

Artikel	Inhalt ml	VE	Artikel-Nr	€uro per Stck
1K-Adapterschaum	750	12	380471	10,62



Teroson EF 537 1K-Pistolen-Fensterschaum Premium Qualität

Einsatzgebiete:

- Einschäumen von Fenstern und Fensterbänken
- ift-Prüfung der Fugenschalldämmung nach DIN 52210
- ift geprüfter Fensterschaum mit Langzeit-Flexibilität bei gleichzeitig hoher Formstabilität
- ift-Prüfung der Luftdurchlässigkeit und Wasserdampfdiffusion MPA-Prüfung der Wärmedämmung
- **auch zugelassen als Brunnenschaum**
- **Untergrundtemperatur -10° C bis +35° C, Dosentemperatur mind. 0° C**
- Geringerer Aushärtungsdruck als herkömmliche PU-Schäume
- einfache Verarbeitung dank geringer Nachexpansion: 20%
- Schalldämmung: 57dB
- **Baustoffklasse B1 nach DIN4102: für Wärmedämmverbundsysteme geeignet**
- Schaumvolumen: ca. 45 Liter (bei freier Verschäumung)
- Temperaturbeständigkeit -40° C bis +100° C
- schon nach ca. 60 Min. ausgehärtet
- verhindert Kälte- und Schallbrücken
- kann überstrichen, überputzt und überklebt werden



Artikel	Inhalt ml	VE	Artikel-Nr	€uro per Stck
1K-Pistolenschaum	750	12	380406	11,58

Soudal Flexi Foam 1K Pistolenschaum

Gebrauchsfertiger, einkomponentiger, selbstexpandierender und sehr elastischer Polyurethanschaum zur Verarbeitung mit einer entsprechenden Dosierpistole.

- Ca. 3x flexibler als herkömmlicher Montageschaum
- Selbst hohe Bauteilbewegungen werden dauerhaft und nachhaltig absorbiert, wodurch Schaumabrisse und damit reduzierte Wärme- u. Schalldämmung sowie Wassereintritt in die Fuge vermieden werden.
- Hervorragende Formstabilität, d.h. geringer Volumenschwund und nur geringe (<50%) Nachdehnung sobald die Aushärtung abgeschlossen ist.
- Ausgezeichnete Haftung auf fast allen Bauuntergründen (außer PE, PP, PTFE und Silikone)
- Höhere Schall- und Wärmedämmung als Mineralwolle, Kork und Fiberglas
- Beständig gegen eine Vielzahl von Lösemitteln, Farben und Chemikalien
- Alterungsbeständig, unverrottbar, aber nicht UV-beständig
- Sehr emissionsarm EC1+
- Befestigen und Ausfüllen im Apparate- und Metallbau sowie in der Elektroinstallation
- Montage und Ausschäumen von Fenster- und Türrahmen sowie Fensterbänken
- Schalldämmung
- Ausschäumen von Hohlräumen, z.B. Mauerdurchbrüchen, Dachausbauten, Türzargen, Rohrdurchführungen, Rollladenkästen, etc.



Artikel	Inhalt ml	VE	Artikel-Nr	€uro per Stck
Flexi Foam	750	12	380444	22,42

PROFI – Brunnenschaum

ist ein gebrauchsfertiger, einkomponentiger, selbstexpandierender Polyurethanhartschaum, der speziell für das Abdichten von Schacht- und Brunnenringen entwickelt wurde.

- Überputz- und streichbar, schnelle Durchhärtung, ersetzt Aufmörteln
- Schafft eine schnelle (6-20 Std.) und wasserdichte (bis 0,5 bar) Verbindung.
- Beständig gegen eine Vielzahl von Lösemitteln, Farben und Chemikalien, Öl, Benzin und alle normalerweise im Erdreich vorkommende Bakterien und Säuren
- Alterungsbeständig, unverrottbar, aber nicht UV- beständig



Artikel	Inhalt ml	VE	Artikel-Nr	€uro per Stck
Brunnenschaum	750	12	380443	16,74



Format® Plus 2K-Türzargenschaum B2

mit optimierter Formstabilität auch bei niedriger Temperatur

- Härtet unabhängig von Luftfeuchtigkeit extrem schnell druck- und spannungsfrei aus
- Geeignet zur Montage nach EnEV, DIN 4108-7
- Sehr gute Fugenschalldämmung 61 dB, Hohe Wärmedämmung >.. 0,0362 W/(m·K)
- Luftdichtigkeit: $\alpha < 0,1 \text{ m}^3/[\text{h}\cdot\text{m}(\text{daPa})^2/3]$, Wasserdampfdiffusionswiderstand: 103 μ
- Sehr hohe Formstabilität, d. h. kein Volumenschwund und keine Nachdehnung, sobald die Aushärtung abgeschlossen ist
- Ausgezeichnete Haftung auf fast allen Bauuntergründen (außer PE, PP, PTFE & Silikon)
- Schnellschneidbar (nach ca. 15 Minuten), entspreizbar nach ca. 45 Minuten
- Beständig gegen eine Vielzahl von Lösemitteln, Farben, Chemikalien, Öl, Benzin
- Alterungs- und verrottungsbeständig, aber nicht UV-beständig, deshalb im Freien überstreichen, abdecken oder mit Dichtstoffen abdichten
- Temperaturbeständig: -40° C bis +90° C
- Besonders geeignet zur schnellen und sicheren Montage und Dämmung von Türzargen, Holztürfutter und Fensterelementen am Baukörper, nach EnEV, DIN 4108-7 und RAL-Montagerichtlinien
- Montage von DIN-geprüften Fensterbänken und Treppenstufen
- Ausschäumen schwer zugänglicher und schlecht belüfteter Hohlräume z. B. bei Caravan-, Boots-, Behälter- oder Apparatebau

Artikel	Inhalt ml	VE	Artikel-Nr	€uro per Stck
2K-Türzargenschaum	400	12	380475	12,64



illbruck 2K-Montageschaum

making it perfect.

- hervorragende Haftung auf: Beton, Mauerwerk, Stein, Putz, Holz, Faserzement, Metall, zahlreichen Kunststoffen (z.B. PUR-Hartschaum, Polyester, Hart-PVC)
- beständig gegen Verrottung, Wärme, Wasser und viele Chemikalien
- schnelle Verarbeitung durch kurze Aushärtezeiten
- hohe Festigkeit durch hohes Raumgewicht
- Baustoffklasse B2 (normal entflammbar)

Artikel	Inhalt ml	VE	Artikel-Nr	€uro per Stck
2K-Montageschaum	400	12	380860	14,46



Ponal 2K-Montageschaum

- geprüfte, sehr hohe Fugenschalldämmung von 57 dB
- bereits nach 30 Minuten entspreizbar
- hohe Scherzugfestigkeit 9 N/cm²
- Verarbeitungszeit nach Aktivierung: 4 Min (20 °C) 6 Min (10°C)
- Verträglich mit Polystyrol-Schaum (z.B. Styropor)
- Beständig gegen Verrottung, Wärme, Wasser und viele Chemikalien
- sehr hohe Formstabilität
- Baustoffklasse B2
- sehr emissionsarm EC1 plus
- Nach 30 Minuten entspreizbar
- Schneidbar nach 11-13 Minuten, Strangdicke 20 mm
- **Geeignet für Stahlzargenmontage nach DIN 18111-4**
- Befestigung von Türzargen aus Holz, Kunststoff und Stahl (DIN 18111-4)
- Hohlraumverfüllung (Badewannen, Duschtassen)
- Montage von Fensterbänken und Treppenstufen

Artikel	Inhalt ml	VE	Artikel-Nr	€uro per Stck
2K-Montageschaum	400	12	380623	18,08



Soudabond Easy Polyurethanklebstoff

Für die rationelle, saubere, sparsame und dauerhaft sichere Verklebung von Dämmstoffplatten in den Bereichen Flachdach, Perimeter, Fassade, Dämm-/Dränelementen, Kellerdecke, Innendämmung usw., gleiches gilt für die Verklebung von Gipskarton- und Gipsfaserplatten, sowie die Verklebung von Gasbeton in Verbindung mit nicht tragendem Mauerwerk.

- Hohe Anfangshaftung – auch bei niedrigen Temperaturen
- Auch für senkrechte Verklebungen geeignet
- Verarbeitbar ab +5°C Dosentemperatur bzw. -5°C Umgebungstemperatur
- Wärmeleitfähigkeit von 0,035 W/ (m·K), ideale Ergänzung der Dämmplatten bei der Fugenausfüllung
- Flexibel und nicht versprödet, gleicht Unebenheiten optimal aus
- Reduzierte Nachexpansion ermöglicht rasches und zuverlässiges Ausrichten der Dämm- u. Trockenbauplatten
- Enorme Gewichtsreduzierung/Platzgewinn gegenüber herkömmlichen PU-Dachkleber, Klebemörtel, etc.
- Schnelle Durchhärtung, bereits ab ca. 1 Stunde kann weiter gearbeitet werden
- Beständig gegen eine Vielzahl von Lösemitteln, Farben und Chemikalien
- Alterungsbeständig, unverrottbar, schimmel- u. fäulnisbeständig, aber nicht UV-beständig
- Wasserfest (nicht wasserdicht)
- Baustoffklasse B1 (schwer entflammbar) nach DIN 4102 Teil1



Artikel	Inhalt ml	VE	Artikel-Nr	€uro per Stck
Polyurethanklebstoff	800	1	380457	22,16

Perimeterkleber

Gebrauchsfertiger, einkomponentiger, selbstexpandierender Polyurethanklebstoff für die Verklebung von Polystyrol- Hartschaumplatten als Perimeterdämmung.

- Lösemittelfrei, hohe Ergiebigkeit (ca. 17 m²)
- Exzellente Wärmedämmung
- Hervorragende Formstabilität, d.h. kein Volumenschwund und nur geringe Nachdehnung
- Ausgezeichnete Haftung auf fast allen Bauuntergründen (außer PE, PP, PTFE und Silikone)
- Schnelle Durchhärtung
- Beständig gegen eine Vielzahl von Lösemitteln, Farben und Chemikalien
- Alterungsbeständig, unverrottbar, aber nicht UV-beständig
- Wasserfest (nicht wasserdicht)
- Verkleben von Polystyrol-Hartschaumplatten als Perimeterdämmung gemäß DIN 4108-2. (Nicht geeignet bei drückendem Wasser!)
- Verkleben von Dämm-/Drähnelementen



Artikel	Inhalt ml	VE	Artikel-Nr	€uro per Stck
Perimeterkleber	750	12	380458	16,76

Soudafalt Bitumen Dachkleber Kartusche

Hochwertiger, einkomponentiger, plasto-elastischer Fugendichtstoff auf Bitumenelastomer-Basis.

- Sehr gut verarbeitbar
- Haftet auch unter Wasser
- Hoher Flüssigkeitswiderstand
- Gleicht Unebenheiten aus
- Sehr gute primerlose Haftung auf fast allen, auch bituminösen, Untergründen
- Abdichten von Dachfugen, Fallrohre und Dachbedeckungen
- Ausführen von Notreparaturen, auch bei Regen
- Abdichten von Schornsteinverwahrungen
- Kaltkleber für alle Dachpappenarten



Artikel	Inhalt ml	VE	Artikel-Nr	€uro per Stck
Bitumen Dachkleber	310	15	380415	7,94

Wasserstopp

Schnell-Reparatur, faserverstärkte Reparaturbeschichtung für eine schnelle und sichere Notfallreparatur rund um Dach und Fassade. Exzellente Haftung auf Bitumen, Dachsteinen, Tonziegeln, Dachrinnen aus Zink, Hart-PVC. Sogar bei Regen und Frost einsetzbar!



Artikel	Inhalt kg	VE	Artikel-Nr	€uro per Stck
Wasserstopp	0,75	1	380453	19,52
Wasserstopp	4	1	380452	95,10

Format® Plus Fenster- und Anschlussfugensilikon

Mit optimierter Rezeptur für die fachgerechte Fenstermontage nach EnEV und RAL-Montagerichtlinien.

Hochwertiger, neutralvernetzender, dauerelastischer, einkomponentiger Fugendichtstoff auf Silikon-Basis.

- Sehr gut verarbeitbar
- Geprüft nach ISO 11600-F+G-25LM
- Sehr gut farbecht, witterungs- und UV-beständig, kein Verspröden, Kreiden oder Haarrisse
- Sehr gute Haftung auf vielen Untergründen, wie z. B. beschichtetem Holz, Hart-PVC, eloxiertem Aluminium, Metall, Glas, etc.
- Nach Aushärtung dauerelastisch, maximale Gesamtverformung 25%
- Korrosionsfrei, anstrichverträglich nach DIN 52452-A1 (nicht überstreichbar)
- Bau- und Konstruktionsfugen
- Dauerhafte, dampfdiffusionsoffene Außenabdichtung von Anschlussfugen zwischen Mauerwerk und Tür- bzw. Fensterumrahmungen
- Glas-/Rahmenversiegelung in Verbindung mit beschichtetem Holz, eloxiertem Aluminium und Hart-PVC
- Abdichtungen im Containerbau, Abdichten von Anschlussprofilen und Kappleisten bei Klempner- und Dachdeckerarbeiten rund um Dach, Terrasse und Einfahrten (z. B. Abdichten von Kaminanschlüssen und von Durchbrüchen für Lüftungskanäle, Antennen, Lichtkuppeln)



Artikel	Farbe	Inhalt ml	VE	Artikel-Nr	€uro per Stck
Silikon	transparent	310	15	380487	8,30
Silikon	weiß	310	15	380486	8,68
Silikon	grau	310	15	380488	9,10

Glättmittel siehe Seite 147

Format® Plus Premium Acryl

Für die fachgerechte Anschlussfuge nach EnEV und RAL-Montagerichtlinien
Optimal für die diffusionsdichte Bauanschlussfuge im Innenbereich zwischen Mauerwerk und Tür bzw. Fenster nach EnEV, DIN 4108 und RAL-Montagerichtlinien geeignet.

- Sehr gut verarbeitbar
- Lösemittel- und silikonfrei
- Geringe Wasserdampfdurchlässigkeit
- Maximale Gesamtverformung 12,5%
- Farbecht, witterungs- und UV-beständig
- Wasserfest nach Aushärtung
- Sehr gute Haftung auf feuchten, saugenden Untergründen sowie Hart-PVC, beschichtetem Holz und eloxiertem Aluminium
- Nach vollständiger Aushärtung sehr gut anstrichverträglich nach DIN 52452
- Kann gut überputzt oder übertapeziert werden
- Dauerhafte, luftdichte Innenabdichtung von Anschlussfugen zwischen Mauerwerk und Tür- bzw. Fensterumrahmungen
- Gering belastete Fugen und Risse zwischen Mauerwerk, Beton, Putz und Fensterbänken, Rollladenkästen, Scheuerleisten und Fußboden
- Anschlussfugen (horizontal) bei Gebäuden aus Gasbeton
- Abdichten von Blechstößen



Artikel	Farbe	Inhalt ml	VE	Artikel-Nr	€uro per Stck
Acryl	weiß	310	15	380485	3,32

Format® Plus Struktur Acryl

Körnige Struktur (Rauputz), passt sich der Umgebung ideal an, sehr gut verarbeitbar, Farbecht, witterungs- und UV-beständig, wasserfest nach Aushärtung.

Sehr gute Haftung auf vielen porösen Untergründen.

Nach Aushärtung anstrichverträglich mit geeigneten Alkydharz- und Dispersionsfarben

- Fugen mit einer Bewegung bis maximal 10%
- Fugen und Risse in Mauerwerk, Putz und Rauputz
- Verschließen von Mauerwerks- und Putzrissen
- Ausspachteln von Unebenheiten



Artikel	Farbe	Inhalt ml	VE	Artikel-Nr	€uro per Stck
Struktur Acryl	weiß	310	15	380502	6,66

Fenster- und Anschlussfugen-Silikon FA101

Alkoxy-Silikon, neutralvernetzend, mit Titanium-Katalysator.
Geruchsneutraler Silikon-Dichtstoff für Versiegelungen im Glas- und Fensterbau sowie zur Abdichtung von Anschlussfugen.
Gute Hafteigenschaften auf vielen Untergründen

- dauerhaft elastisch 25%
- pilzhemmend



Artikel	Gebinde	Farbe	Inhalt ml	VE	Artikel-Nr	€uro per Stck
Silikon N	Kartusche	transparent	310	12	380754	9,62
Silikon N	Kartusche	weiß	310	12	380788	9,74
Silikon N	Kartusche	schwarz	310	20	380040	9,74
Silikon N	Kartusche	dunkelbraun	310	20	380793	9,74
Silikon N	Kartusche	eiche dunkel	310	20	380796	9,74
Silikon N	Kartusche	eiche hell	310	20	380801	9,74
Silikon N	Schlauchb.	reinweiß	400	20	380110	12,14
Silikon N	Schlauchb.	transparent	400	20	380789	11,96
Silikon N	Schlauchb.	transparent	600	20	380800	16,58



Sanitärsilikon GS231

Speziell auf die Verwendung im Sanitärbereich eingestellt, aber auch im Glas- und Metallbau sowie in weiteren vielseitigen Anwendungen einsetzbar.

- elastischer, acetatvernetzender 1K-Silikondichtstoff
- pilzhemmend (fungizid) ausgerüstet
- Anwendungsbereich: im Sanitärbereich, an gefliesten Wänden, an Badewannen, Brausetassen, Duschabtrennungen, im Küchenbereich, im Glas- und Metallbau



Artikel	Gebinde	Farbe	Inhalt ml	VE	Artikel-Nr	€uro per Stck
Sanitärsilikon	Kartusche	anemone	310	12	380773	13,20
Sanitärsilikon	Kartusche	anthrazit	310	12	380774	13,20
Sanitärsilikon	Kartusche	sandsteinbeige	310	12	380775	13,20
Sanitärsilikon	Kartusche	betongrau	310	12	380777	13,20
Sanitärsilikon	Kartusche	caramel	310	12	380778	13,20
Sanitärsilikon	Kartusche	fugengrau	310	12	380779	13,20
Sanitärsilikon	Kartusche	hellgrau	310	12	380782	13,20
Sanitärsilikon	Kartusche	sandsteinbeige hell	310	12	380785	13,20
Sanitärsilikon	Kartusche	lichtgrau	310	12	380786	13,20
Sanitärsilikon	Kartusche	manhattan	310	12	380787	13,20
Sanitärsilikon	Kartusche	pergamon	310	12	380794	13,20
Sanitärsilikon	Kartusche	transparent	310	12	380802	13,20
Sanitärsilikon	Kartusche	weiß	310	12	380803	13,20
Sanitärsilikon	Kartusche	zementgrau	310	12	380804	13,20



Schimmelentferner AA400

zur Entfernung von Schmutzablagerungen, sowie von Schimmel und Algen in geschlossenen Räumen und in sanitären Bereichen. Anwendbar auf Mauerwerk, Silikonfugen, Holz, den meisten Kunststoffen und organisch verschmutzten Fliesenfugen. Produktvorteile: Entfernt Schimmel und beseitigt Gerüche dauerhaft und zuverlässig. Wirkt desinfizierend. Verträglich mit den meisten Untergründen. Material: AA400 Schimmelentferner ist ein sauerstofferzeugendes Spezialprodukt mit aktiven Chloranteilen und verschiedenen Inhibitoren für Schimmel- und Pilzbekämpfung und Desinfektion.

Artikel	Gebinde	Inhalt ml	VE	Artikel-Nr	€uro per Stck
Schimmelentferner AA400	Sprühflasche	500	12	380280	16,48



Bauanschluss Acryl SE 139

Wässrige Acryl-Dispersion.

Abdichtung von Anschluss- und Bauteilfugen wie sie beim Fertigteilbau, bei Fassaden, bei Anschlüssen von Metall-, Holz- und PVC-Fensterrahmen gegen Beton, Mauerwerk, Porenbeton, Putz usw. auftreten. Auch geeignet für Fugen in Wärmedämmverbundsystemen.

- universell anstrichverträglich, sofort regenfest, selbsthaftend auf nahezu allen Untergründen
- haftet auch auf feuchten, saugenden Untergründen ohne Primer
- alterungs- und witterungsbeständig
- **Dauerhaft elastisch 25%**

TEROSON

Artikel	Gebinde	Farbe	Inhalt ml	VE	Artikel-Nr	€uro per Stck
Acryl	Kartusche	weiss	300	12	380372	7,28
Acryl	Schlauchbeutel	weiss	600	12	380371	11,60



Acryl LD703

Acryl-Dichtstoff für die Abdichtung von Anschlussfugen zwischen Fenster- / Türrahmen und Mauerwerk, Putz und Gipskarton mit geringer Bewegung, auch auf feuchten Untergründen.

- überstreichbar • witterungsbeständig
- **Bewegungsaufnahme: 15%**

illbruck
making it perfect.

Artikel	Gebinde	Farbe	Inhalt ml	VE	Artikel-Nr	€uro per Stck
Acryl	Kartusche	weiß	310	20	380753	3,32
Acryl	Schlauchbeutel	weiß	400	20	380755	3,98



Fassaden-Dichtstoff SP525

Dieser 1-komponentige Hybrid-Dichtstoff ist für die elastische Abdichtung von Anschluss- und Bewegungsfugen im Innen- und Außenbereich, sowie zur Abdichtung von Fenster- und Türanschlussfugen geeignet.

- RAL-zertifiziert und fremdüberwacht
- Bauteilprüfung nach ift-Richtlinie MO-01/1
- Hervorragende Modellierbarkeit
- Kurzer Fadenzug
- UV- und witterungsbeständig
- Lösemittel-, isocyanat- und silikonfrei
- überstreichbar
- **Dauerhaft elastisch – zulässige Gesamtverformung 25%**



Artikel	Gebinde	Farbe	Inhalt ml	VE	Artikel-Nr	€uro per Stck
Dichtstoff	Kartusche	weiß	310	12	382020	7,62
Dichtstoff	Schlauchbeutel	weiß	600	20	382021	13,12



Abdichtungsbeschichtung SP925

Streich- und spritzbarer Hybrid-Dichtstoff zur luft- und schlagregendichten Abdichtung von dichtungsebenen-übergreifenden mechanischen Befestigern und Fensteranschlussfugen.

- umfassend ift-geprüft nach allen Teilen der Richtlinie MO-01/1
- Wasserdicht bis 2,5 Bar (entsprechend DIN 18533)
- 50% 3D-Verformbarkeit und dauerhafte Bewegungsaufnahme
- EC1PLUS zertifiziert (lösemittel-, isocyanat- und silikonfrei und ohne giftige Weichmacher)
- schnelle Aushärtung
- Korrosionsschutz und Abdichtung in einem Produkt
- spritz- und streichbar und auf feuchten Untergründen einsetzbar



Artikel	Gebinde	Farbe	Inhalt ml	VE	Artikel-Nr	€uro per Stck
Abdichtungsbeschichtung	Kartusche	anthrazit	310	12	381794	11,04

Natursteinsilikon FA870



ist speziell geeignet für die elastische Abdichtung von Anschluss- und Bewegungsfugen zwischen Naturwerksteinen wie Granit, Schiefer, Terrazzo, Marmor usw. sowie für Anschlussfugen zu anderen bauüblichen Werkstoffen wie Beton, Keramik, Metallen, Glas, PVC und behandelte Hölzer. FA870 ist einsetzbar in Bädern und Duschen, Küchen, Eingangshallen, Treppenhäusern, Böden, Balkonen, Fassaden und Terrassen im Innen- und Außenbereich.

- Glänzend, Speziell für Naturwerksteine, keine Randzonenverfärbung, UV-beständig.
- Witterungs-, Alterungs- und Lichtbeständigkeit.

Artikel	Gebinde	Farbe	Inhalt ml	VE	Artikel-Nr	€uro per Stck
Natursteinsilikon	Kartusche	transparent	310	12	381592	12,82
Natursteinsilikon	Kartusche	anthrazit	310	12	381468	12,82
Natursteinsilikon	Kartusche	achatgrau	310	12	381459	12,82
Natursteinsilikon	Kartusche	weiß	310	12	381450	12,82

Silirub HT-A Hochtemperatursilikon



ist ein hochwertiger, dauerelastischer Klebstoff / Dichtstoff auf Silikon-Basis mit sehr hoher Temperaturbeständigkeit bis +285°C. Soudal SILIRUB HT-A Hochtemperatur Silikon ist perfekt geeignet zum Abdichten von Küchengeräten, speziell Ceranfelder.

- Sehr gut verarbeitbar
- Hohe Temperaturbeständigkeit (bis +285°C)
- Dauerelastisch nach Aushärtung
- Farbecht, witterungs- und UV-beständig
- Typischer Essigsäuregeruch
- Sehr gute Haftung auf vielen Materialien, wie z.B. Keramik, Aluminium, Metall, Glas,

Artikel	Gebinde	Farbe	Inhalt ml	VE	Artikel-Nr	€uro per Stck
Hochtemperatursilikon	Kartusche	schwarz	310	15	380441	26,54

Fix ALL® Turbo



für starke Klebeanwendungen, die schnell halten müssen. Dünn aufgetragen garantiert Fix ALL® TURBO bereits nach 20 Minuten eine feste Klebeverbindung. Vollständig ausgehärtet ist der Klebstoff nach drei Stunden.

- anspruchsvolle Klebeanwendungen in der Bau- und Metallindustrie
- geeignet für innen und außen
- gleicht Unebenheiten im Untergrund aus
- UV-beständig

Artikel	Gebinde	Farbe	Inhalt ml	VE	Artikel-Nr	€uro per Stck
Montagekleber	Kartusche	weiß	290	12	380574	17,44

Fix ALL® Crystal



ist die perfekte Lösung für 100% transparente und flexible Verklebungen, sowie Verfugungen für alle Baumaterialien und auf allen üblichen Untergründen, selbst wenn dieser feucht ist.

- dauerhaft elastisch
- direkt überstreichbar
- geeignet für innen und außen
- Lebensmittelgeeignet
- Schimmel-Beständig

Artikel	Gebinde	Farbe	Inhalt ml	VE	Artikel-Nr	€uro per Stck
Montagekleber	Kartusche	glasklar	290	12	380746	15,12



Format® Plus Allround Kleb- und Dichtstoff

Dauerelastischer Hybrid Kleb- und Dichtstoff mit einem universellen Anwendungsspektrum für kraftschlüssiges Kleben und Dichten nahezu aller Baumaterialien.

- Gleicht Unebenheiten und Materialspannungen aus
- Keine Fleckenbildung auf porösen Untergründen wie z. B. Naturstein, Quaderstein, Marmor, Granit
- Haftet auch auf feuchten Untergründen
- Silikon-, lösemittel-, halogen-, säure- und isocyanatfrei, nahezu geruchslos
- Sehr gut anstrichverträglich nach DIN 52452-A 1, kann nass-in-nass überlackiert werden
- Farbecht, witterungs- und UV-beständig, wasserfest und seewasserbeständig
- Spannungsfreie Strukturverklebung, z. B. zwischen Metallen, Kunststoffen (außer PE, PP, PTFE und Silikon) und Harthölzern
- Abdichtungs- und Klebeanwendungen in der Bauindustrie
- Strukturelles Kleben von vibrierenden Konstruktionen
- Dichten und Kleben in Metallkonstruktionen
- Spannungsfreies Kleben / Dichten im Waggon-, Container-, Schiff-, Karosserie-, Fahrzeug-, Caravan- und Apparatebau



Artikel	Gebinde	Farbe	Inhalt ml	VE	Artikel-Nr	€uro per Stck
Kleb- und Dichtstoff	Kartusche	weiß	290	12	380497	14,40

PL 300 Kleben & Dichten Polymer

Universeller Dicht- und Montageklebstoff für besonders starke Befestigungen und hohe Belastungen. Auch zum Abdichten. Schall- und schwingungsdämmend.

- zum Ankleben, Befestigen, Abdichten und Versiegeln von saugenden und nichtsaugenden Materialien
- nicht geeignet für PE, PP, Acrylglas o. ä.
- einige Minuten korrigierbar, UV- und witterungsbeständig, überstreich- und schleifbar
- für den Innen- und Außenbereich
- frostfrei und hitzebeständig von -30° C bis +80° C
- offene Zeit ca. 15 Min., Aushärtezeit: 2mm / Tag
- lösemittelfrei



Artikel	Gebinde	Farbe	Inhalt ml	VE	Artikel-Nr	€uro per Stck
Montagekleber	Kartusche	weiß	300	12	380402	20,26
Montagekleber	Kartusche	Holzton hell	300	12	380391	20,26
Montagekleber	Kartusche	transparent	300	12	380417	20,26

PL 530 Montagekleber

- Kleben statt Bohren. Fester Halt und hohe Anfangshaftung erleichtern die Montage und Ausrichtung. Erlaubt ein breites Anwendungsspektrum.
- Überstreichbar, schleifbar und wasserabweisend
- Kleine Unebenheiten können problemlos ausgeglichen werden



Artikel	Gebinde	Farbe	Inhalt g	VE	Artikel-Nr	€uro per Stck
Montagekleber	Kartusche	beige	400	12	380697	13,08

PL 400 Fix Express PU-Klebstoff

Universeller Montagekleber für extrem schnelle Montageverklebungen im Innen- und Außenbereich von saugenden und nichtsaugenden Werkstoffen, z. B. Holz, Holzwerkstoffe, Styropor, Keramik, Metallen, Kunststoffen, usw. Auch geeignet zur Befestigung von Dübel in losem Mauerwerk, sowie Reparaturverklebungen unterschiedlicher Materialien.

- extrem schnelle Aushärtung (2 Min.)
- für den Innen- und Außenbereich
- wasserfest nach DIN EN 204 D4
- Wärmestandfestigkeit DIN EN 14257



Artikel	Gebinde	Farbe	Inhalt ml	VE	Artikel-Nr	€uro per Stck
Montagekleber	Kartusche	Holzton hell	300	12	380615	22,28

FORMAT



Format® Dosierpistole Premium

- Komplett antihaftbeschichtet
- Optimierter Dosenadapter
- Sehr guter Schaumdurchfluss
- leichte und präzise Dosiernadel-Justierung mit Endstopp-Funktion
- Gummierter Griff und Abzug

Artikel	VE	Artikel-Nr	€uro per Stck
Dosierpistole Premium	1	547505	65,88



Format® Dosierpistole Medium

- Hochwertige Metallpistole
- Antihaftbeschichteter Dosenadapter und Nadel
- Abgesetztes Pistolenrohr für höhere Stabilität
- Gummierter Handgriff

Artikel	VE	Artikel-Nr	€uro per Stck
Dosierpistole Medium	1	547499	39,40



Format® Profi-Kartuschenpresse F-90

- Drehbare Schale
- Gummierter Griff und Abzug
- Erhöhte Belastbarkeit des Vorschubmechanismus
- Starker Schubklotz
- Leiterhaken
- für hochviskose Kleb- und Dichtstoffe
- Übersetzungsverhältnis 17:1

Artikel	VE	Artikel-Nr	€uro per Stck
Kartuschenpresse F-90	1	567718	36,18



Format® Skelettpresse X7

- Sechskant-Schubstange
- Nachlaufstopp
- Leiterhaken
- Beweglicher Dorn
- Für Kartuschen 310ml

Artikel	VE	Artikel-Nr	€uro per Stck
Skelettpresse X7	1	547444	15,76



Format® Alurohrpresse F-40/F-60

- Drehbares Aluminiumrohr
- Überwurfmuttern aus Aluminium
- Gummierter Griff und Abzug
- Erhöhte Druckbelastbarkeit des Vorschubmechanismus
- Starker Schubklotz
- Profischubteller für restloses Entleeren des Beutels
- für hochviskose Kleb- und Dichtstoffe
- Übersetzungsverhältnis 17:1

Ausführung	VE	Artikel-Nr	€uro per Stck
für Kartuschen 310ml oder Schlauchbeutel 400ml	1	567688	51,00
Schlauchbeutel bis 600ml	1	567695	57,96



Format® Fugenboy 4-tlg.

- Für die perfekte Fugenausbildung in praktischer Kunststoffbox

Artikel	VE	Artikel-Nr	€uro per Stck
Fugenboy	1	546089	12,96



Druckluftpresse B600

Profi Qualität

- Optimaler Schwerpunkt
- für hochviskose Materialien
- Arbeitsdruck 6-10 bar
- Schnelles Druckablassventil
- für Beutel bis 600ml
- Farbe: eloxiertes Rohr schwarz

Artikel	VE	Artikel-Nr	€uro per Stck
Druckluftpresse B600	1	380573	257,92



Druckluftpresse KB400

Profi Qualität

- Optimaler Schwerpunkt
- für hochviskose Materialien
- Arbeitsdruck 6-10 bar
- Schnelles Druckablassventil
- für Kartuschen bis 310ml und Schlauchbeutel bis 400ml
- Farbe: eloxiertes Rohr schwarz

Artikel	VE	Artikel-Nr	€uro per Stck
Druckluftpresse KB400	1	380580	267,84



Dosierpistole Metall Lite XL/XXL

- entwickelt für das Füllen von tiefen Mauerdurchbrüchen, unzugänglichen Stellen sowie das mühelose Schäumen ohne Leiter
- gummierter Griff für optimalen Halt

Artikel	VE	Artikel-Nr	€uro per Stck
lang 60 cm	1	315801	110,84
extra lang 100 cm	1	315802	119,60



Schlauchbeuteldüse

Artikel	VE	Artikel-Nr	€uro per Stck
Schlauchbeuteldüse	1	380472	0,92



Ersatzsilikonspitze

Artikel	VE	Artikel-Nr	€uro per 100
Ersatzsilikonspitze weiß	1	380477	81,62



Überwurfmutter für F-40/F-60

Aluminium, schwarz - für Alurohrpressen F-40 und F-60

Artikel	VE	Artikel-Nr	€uro per Stck
Überwurfmutter	1	315008	12,00



Profi Schubteller für F-40/F-60

Kunststoffschubteller 2-teilig, dreifach geschlitzt mit Druckkappe
Für restloses Entleeren der Beutelware

Artikel	VE	Artikel-Nr	€uro per Stck
Schubteller	1	315019	8,56



Verlängerungsröhrchen für Dosierpistole

Länge 200mm
Außen-Ø 7mm

Artikel	VE	Artikel-Nr	€uro per Stck
Verlängerungsröhrchen	1	315064	1,92



Sterndüse

Die optimale Verlängerung für Schaumpistolen.
Länge 55mm, Ø 5mm
Blisterverpackung = 10 Stck

Artikel	VE	Artikel-Nr	€uro per VE
Sterndüse 10er	1	380985	13,48



Akku-Schlauchbeutelpresse 18V

- für Schlauchbeutel
- elektronische Regelung der Auspressgeschwindigkeit über ein Stellrad mit 6 Geschwindigkeitsstufen
- 1 Akku 2.0 Ah
- Ladegerät
- in Werkzeugtasche

Artikel	VE	Artikel-Nr	€uro per Stck
Akku-Schlauchbeutelpresse C18PCG	1	426908	661,30



Akku-Kartuschenpistole 18V

- für Kartuschen
- elektronische Regelung der Auspressgeschwindigkeit über ein Stellrad mit 6 Geschwindigkeitsstufen
- 1 Akku 2.0 Ah
- Ladegerät
- in Werkzeugtasche

Artikel	VE	Artikel-Nr	€uro per Stck
Akku-Kartuschenpistole C18PCG/310C	1	426825	661,30



Akku-Kartuschenpistole 18V

- für Kartuschen und Schlauchbeutel
- exakte, elektronische Geschwindigkeitsregelung über Rändelrad zur materialgerechten Voreinstellung der Auspressgeschwindigkeit
- ohne Akkus / Ladegerät
- im Transportkoffer

Artikel	VE	Artikel-Nr	€uro per Stck
Akku-Kartuschenpistole DCE581NK	1	427613	523,16



Akku-Starter-Set 18V

- 2 Akkus 5.0 Ah
- Ladegerät
- im Karton

Artikel	VE	Artikel-Nr	€uro per Set
Akku-Starter-Set DCB115P2	1	425129	392,70



Akku-Kartuschenpistole 18V



- für Kartuschen und Schlauchbeutel
- 5 Drehzahlen einstellbar für unterschiedliche Materialien und Breiten der Ausgabemenge
- 2 Akkus 1.5 Ah
- Schnellladegerät
- im Transportkoffer

Artikel	VE	Artikel-Nr	€uro per Stck
Akku-Kartuschenpistole DCG180RYEX	1	424179	788,48



Akku-Kartuschenpistole 18V



- für Kartuschen und Schlauchbeutel
- 5 Drehzahlen einstellbar für unterschiedliche Materialien und Breiten der Ausgabemenge
- ohne Akkus / Ladegerät
- im Karton

Artikel	VE	Artikel-Nr	€uro per Stck
Akku-Kartuschenpistole DCG180ZX	1	424214	434,56



Akku-Kartuschenpistole 18V



- für Kartuschen und Schlauchbeutel
- Drehzahlvorwahl mit 9 Drehzahleinstellungen und Auslöser für variable Drehzahl
- ohne Akkus / Ladegerät
- im Karton

Artikel	VE	Artikel-Nr	€uro per Stck
Akku-Kartuschenpistole GCG18V-600	1	421092	531,30



Akku-Starter-Set 18V



- 2 Akkus 4.0 Ah ProCORE
- Ladegerät
- im Karton

Artikel	VE	Artikel-Nr	€uro per Set
Akku-Starter-Set 1600A01BA3	1	421119	308,20



Kraftkleber Classic

Zur Verklebung von Holzwerkstoffen kombiniert mit Gummi, Leder, Kork, Vlies, Hart-PVC, Metall u.v.m.

- Verbrauch: ca. 250-300g/m²
- temperaturbeständig bis 110°C
- Verarbeitungstemperatur +15°C bis +25°C

Artikel	Gebinde	Inhalt	VE	Artikel-Nr	€uro per Stck
Kraftkleber Classic	Tube	125 g	12	380181	11,94
Kraftkleber Classic	Dose	650 g	6	380184	27,10
Kraftkleber Classic	Kanne	4,5 kg	1	380186	121,96

Kraftkleber Gel Compact

- für die schnelle Montage auf der Baustelle
- beschichten mit HPL
- ideal für geformte Teile
- Kantenabdichtung gegen Nässe/ Witterung
- auch für nichtsaugende Materialkombinationen
- standfestere Rezeptur zur Verarbeitung an senkrechten Flächen



Artikel	Gebinde	Inhalt g	VE	Artikel-Nr	€uro per Stck
Kraftkleber Gel Compact	Dose	650	6	380199	27,10



Power Spray permanent PXSC6

Sprühklebstoff für korrigierbare Verklebungen von Papier, Pappe, Fotopapier, Postern, Drucken, Plakaten, Layouts, Collagen etc. auf glatten und porösen Untergründen

- Farblos, nicht durchfleckend, nicht verfärbend

Artikel	Gebinde	Inhalt ml	VE	Artikel-Nr	€uro per Stck
Power Spray permanent	Dose	400	6	380394	23,72



Power Tape

- Gewebeerstärktes Universalband für extreme Belastungen
- Extrastarke Klebkraft an allen Oberflächen
- Für innen und außen, wasserfest
- Befestigt, fixiert, dichtet und repariert

Artikel	Breite mm	Länge mtr	Farbe	VE	Artikel-Nr	€uro per Stck
Power Tape	50	50	silber	12	380393	14,06



Metallspachtel

- speziell für den Einsatz von Pattex Kontaktklebstoffen

Artikel	VE	Artikel-Nr	€uro per Stck
Metallspachtel mit spezieller Pattex-Zahnung	1	380428	6,90



1K-Holzleim Super 3

Produktvorteile

- Wasserfeste Verleimungen nach DIN EN 204/D3
- Erfüllt die ift-Richtlinie „Verklebung von Holzfenstern“
- Transparente Leimfuge
- Hohe Verleimungsfestigkeit

Verwendungszweck

- Montageverleimung in der Innen- und Außenanwendung [z. B. Fenster und Türen]
- Flächenverleimung [HPL auf Holzwerkstoffplatten, z. B. für Fensterbänke]
- Fugenverleimung, z. B. für Küchenarbeitsplatten
- Verarbeitungstemperatur: Nicht unter +6 °C [Weisspunkt]
- Offene Zeit: Max. 10 Minuten [bei 20 °C], abhängig von Raumtemperatur, Luft- und Holzfeuchte sowie Leimauftragsmenge. Teile zusammensetzen, solange der Leim noch feucht ist.

Pressvorgang:

- Kalt oder warm verpressen mit üblichen Vorrichtungen, z. B. hydraulischen Pressen, Schraubzwingen.
- Pressdruck: Abhängig von Struktur, Form und Dicke des Materials 0,2 N/mm², bei HPL-Platten 0,3– 0,5 N/mm². Bei spannungsreichen Werkstücken erfahrungsgemäß höher.
- Presszeit: Abhängig von Temperatur, Art und Feuchte des Holzes und der Leimauftragsmenge. Unter normalen Bedingungen betragen die Mindestpresszeiten:
- Bei Holzverleimungen etwa 15 – 20 Min. bei +20 °C
- Bei Verleimungen von HPL-Platten
- etwa 40 Min. bei + 20 °C
- etwa 25 Min. bei + 40 °C
- etwa 15 Min. bei + 60 °

Artikel	Gebinde	Inhalt	VE	Artikel-Nr	€uro per Stck
Holzleim	Eimer	30kg	1	380229	297,08
Holzleim	Eimer	10kg	1	380232	111,78
Holzleim	Eimer	5kg	1	380231	67,66
Holzleim	Schlauchb.	5kg	2	380227	51,24
Holzleim	Dose	760g	12	380230	19,72
Holzleim	Flasche	420g	12	380234	16,96

D4-Härter

Verwendungszweck

- Lamellieren von Fensterkanteln
- Fenstereckverbindungen
- Erfüllt die ift Richtlinie „Verkleben von Holzfenstern“ Teil 1 D4

Produktvorteile

- Wasserfeste Verleimungen nach DIN EN 204/D4
- Topfzeit für D4-Qualität beträgt 8 Stunden

Verbrauch

- Ca. 150 g/m² je nach Saugfähigkeit des Untergrundes

Mischungsverhältnis:

- Die Menge Härter 5 % [1 Teilstrich reicht für 1 kg Leim] in Ponal Super 3 sorgfältig einrühren und innerhalb von 8 Stunden verarbeiten.

Artikel	Gebinde	Inhalt ml	VE	Artikel-Nr	€uro per Stck
Härter	Flasche	250	6	380233	19,62

Standard Universal-Leim D3

Verwendungszweck

- Verklebungen von Holzwerkstoffen wie z.B. Spanplatten, Tischlerplatten und MDF mit Schichtstoffen wie HPL & CPL
- Aufdoppeln von Holzwerkstoffen
- Montageverleimungen innen und außen ohne direkte Bewitterung
- Verleimungen im Treppenbau
- Verleimungen im Innenbereich mit häufiger kurzzeitiger Feuchtigkeitsbelastung

Produktvorteile

- Wasserfest gemäß der Beanspruchungsgruppe DIN EN 204/D3
- Sehr hohe Verleimfestigkeit- Alterungsbeständig
- Hartelastische, farblose Leimfuge

Artikel	Gebinde	Inhalt kg	VE	Artikel-Nr	€uro per Stck
Universal-Leim	Eimer	30	1	380236	181,26



Flächenleim

Produktvorteile

- Ideal für flächige Warm- und Kaltverleimungen
- Wasserfest nach DIN EN 204/D2
- Leimdurchschlaghemmend
- Lange offene Zeit
- Verfärbungsfrei
- Leichte Entfernbarkeit von Klebstoffresten

Verwendungszweck

- Flächenbeschichtung mit HPL
- Furnierungen
- Flächenverleimung [Aufdoppeln] von Holzwerkstoffplatten

Verbrauch

- 100 – 150 g/m², je nach Saugfähigkeit des Untergrundes



Artikel	Gebinde	Inhalt kg	VE	Artikel-Nr	€uro per Stck
Flächenleim	Eimer	30	1	380223	215,02

FU 400

Produktvorteile

- Lange Topfzeit von ca. 16 Stunden
- Hoher Bindemittelanteil
- Äußerst geringe Formaldehydemission (weit unterhalb des für E1 zulässigen Höchstwertes)

Verwendungszweck

- Absperren und Furnieren in der Heipresse
- Formaldehydarmes Furnieren nach E1
- Furnieren in Membranpressen

Verarbeitungshinweise

- Offene Zeit bei 20°C: Auftragsmenge 100g/m² ca. 6 Min., 200g/m² ca. 16 Min.)
- Topfzeit bei 20°C Raumtemperatur ca. 16 Stunden, bei 30°C Raumtemperatur ca. 3-4 Stunden



Artikel	Gebinde	Inhalt kg	VE	Artikel-Nr	€uro per Stck
FU 400	Sack	25	1	380273	176,96

Parkett-Flächenkleber

Produktvorteile

- Dmpft den Trittschall und reduziert den Raumschall um mindestens 50% [entspricht min. 12 dB]
- In den meisten Fllen keine Grundierung ntig
- Besonders leicht zu verarbeiten
- Schtzt den Untergrund vor Schubspannungen durch hochflexible Klebeverbindung
- Wasserfrei, daher kein Verziehen der Bodenelemente
- Lsemittelfrei, gesundheitlich unbedenklich
- Lange offene Zeit: 30 bis 45 Minuten

Verwendungszweck

- Sehr emissionsarmer, einkomponentiger Spezialklebstoff auf innovativer Henkel Flextec®-Polymer-Basis fr alle Parkettarten und Holzdielen. Die elastische Klebung baut Schubkrfte ab und vermindert dadurch nachhaltig die Entstehung von Spannungen. Hervorragend geeignet fr Fubodenheizungen. Nicht geeignet zum Kleben von Holzpfaster und Laminat.

Verarbeitungshinweise

- Untergrundvorbehandlung: Alle Untergrnde mssen eben, sauber, rissfrei, fest, trocken, Trennmittel- und Belagfrei sein.
- Neue und/oder unbehandelte Untergrnde: Durch grndliches Anschleifen und Absaugen von Staub und Trennschichten befreien. Calciumsulfatestriche [Anhydritestriche] grndlich anschleifen [16er Korn]. Die Klebung erfolgt auf diesen Untergrnden ohne Grundierung.
- Alte Anstriche: Durch grndliches Anschleifen und Absaugen von Staub und Trennschichten befreien. Die Klebung erfolgt ohne Grundierung.
- Keramische Fliesen, Terrazzobden und Gussasphaltestriche: Grundreinigen und mit einer geeigneten selbstverlaufenden Bodenausgleichsmasse [z. B. Ceresit Bodenausgleich 0 – 20 mm] in einer Mindeststrke von 2 mm vollflchig spachteln. Alte Nutzbelge mssen entfernt werden.



Artikel	Gebinde	Inhalt kg	VE	Artikel-Nr	€uro per Stck
Flchenkleber	Eimer	8	1	380434	125,32



Pressal Hydro Furnierleim

Produktvorteile

- ca. 15 min offene Zeit
- Pressdruck sollte bei 0,2 bis 0,5 N/mm² liegen
- hohe Wasserfestigkeit
- geringer Verbrauch
- D3-wasserfest, einkomponentige Rezeptur ohne Härterzusatz
- Verfärbungsfrei
- neutral auch bei empfindlichen Furnieren
- unproblematisch auch bei Edelhölzern
- einfach anzusetzen
- kein Risiko von Leimdurchschlag
- Leimflotte 12 Std. verarbeitbar

Verwendungszweck

- Furnieren und Absperren in hydraulischen Heipressen
- Furnieren in Membranpressen
- zum formaldehydarmen Furnieren nach E1

Verarbeitungshinweise

- Offene Zeit ca. 15 Min., abhngig von der Luft- und Umgebungsfeuchtigkeit
- Presszeit: 4-6 Min., abhngig von Temperatur, Material- und Luftfeuchtigkeit

Artikel	Gebinde	Inhalt kg	VE	Artikel-Nr	uro per Stck
Furnierleim	Eimer	10	1	380272	77,86

Promelt Fit HKP25 Schmelzklebpatronen

Produktvorteile

- Universell einsetzbarer Schmelzkleber
- Sehr gute Benetzung
- Ergibt dichte Fugen
- Gut geeignet fr mehrfaches Aufheizen
- Schnell aufschmelzend in 2- 4 Minuten
- Temperaturstabil
- Keine Verfrbung, keine Verkokung
- berfurnierbar

Verwendungszweck

- Fr HolzHer Kantenanleimmaschinen ab 10 m/min. Vorschub
- Fr alle gngigen Kanten (PVC, ABS, HPL, Furnier, Massivholz)

Verarbeitungshinweise

- Material- & Raumtemperatur > 18°C
- Holzfeuchte 8-12%
- Aufheizzeit 2-4 Minuten
- Empfohlene Verarbeitungstemperatur an der Auftragsdse 200-220°C

Artikel	Farbe	Gebinde	Inhalt kg	VE	Artikel-Nr	uro per Stck
Schmelzkleber	natur	Karton	15	1	380214	328,38

Promelt Fit KS217 Schmelzklebgranulat

Produktvorteile

- Fllstofffreie Rezeptur
- Ergibt dichte, praktisch nicht sichtbare Fugen
- Ideal geeignet fr ABS-Kanten
- Hohe Ergiebigkeit
- Sehr gute Benetzung

Verwendungszweck

- Fr Kantenanleimmaschinen ab 15 m/Min. Vorschub
- Fr den hochwertigen Mbel- und Ladenbau
- Geeignet fr Bearbeitungszentren [BAZ] mit Direktauftrag
- Speziell fr ABS-, PVC-, HPL-Kanten

Verarbeitungshinweise

- Verarbeitungstemperatur: Schmelzbehlter: 180 – 200 °C., Auftragswalze: 190 – 200 °C

Artikel	Farbe	Gebinde	Inhalt kg	VE	Artikel-Nr	uro per Stck
Schmelzkleber	natur	Sack	25	1	380213	235,20
Schmelzkleber	wei	Sack	25	1	380504	235,20



Parquett & Laminat Fugenfüller

Produktvorteile

- Lösemittelfrei, verfärbungsfrei
- Reinigungs- und Pflegemittelresistent
- Verhindert das Eindringen von Staub, Wasser und Insekten

Verwendungszweck

- Abdichtung und Füllung von Anschluss- und Dehnungsfugen nach der Verlegung von Parkettböden, Laminatböden und OSB-Platten
- Füllung von Fugen an Sockelleisten
- Verfügen von Holztreppen

Verarbeitungshinweis

- Durchtrocknungszeitraum ca. 24 Stunden. Bei Temperaturen unter +10°C verlängert sich dieser Zeitraum.



Artikel	Gebinde	Farbe	Inhalt ml	VE	Artikel-Nr	€uro per Stck
Fugenfüller	Kartusche	Buche	280	6	380215	18,44
Fugenfüller	Kartusche	Ahorn/Birke	280	6	380430	18,44
Fugenfüller	Kartusche	Eiche	280	6	380429	18,44
Fugenfüller	Kartusche	Nussbaum	280	6	380431	18,44
Fugenfüller	Kartusche	Kirsche	280	6	380432	18,44
Fugenfüller	Kartusche	Palisander/Wenge	280	6	380433	18,44
Fugenfüller	Kartusche	Räuchereiche	280	6	380507	18,44

Vinyl & Design-Beläge Fugenfüller

Produktvorteile

- EMICODE EC1 plus – sehr emissionsarm
- Schwundfreie Fuge
- Wasser- und silikonfrei
- Klebfreie Oberfläche
- Schleif- und überlackierbar
- Hochelastisch, verfärbungsfrei

Verwendungszweck

- Zum Verfugen, Abdichten und Verfüllen von Anschlussfugen an Türen, Türzagen, Heizungen, Treppen.
- Übergänge von Boden zu Wand u.v.m.
- Zur sicheren Verklebung von Vinyl-Sockel- und Fußleisten.

Verarbeitungshinweis

- Die Fugenflanken müssen sauber trocken, staub- und fettfrei sein.
- Für optisch einwandfreie Fugen empfehlen wir das Abkleben der Fugenränder mit glattem Klebeband.



Artikel	Gebinde	Farbe	Inhalt g	VE	Artikel-Nr	€uro per Stck
Fugenfüller	Kartusche	hellbraun/beige	395	6	380425	18,14
Fugenfüller	Kartusche	mittelgrau	395	6	380465	18,14
Fugenfüller	Kartusche	hellgrau	395	6	380491	18,14

Lackleim

Produktvorteile

- Sehr gute Benetzung
- Hohe Verleimfestigkeit auf lackierten Oberflächen

Verwendungszweck

- Anspruchsvolle Verleimungen von Holz mit allen gängigen lackierten Flächen (z. B. Nitro-Lacke, DD-Lacke, Wasserlack-Systeme)
- Gut für kunststoffbeschichtete Flächen (z. B. KS-Platten)
- Ideal für HPL-Oberflächen

Verarbeitungshinweis

- Verarbeitngstemperatur nicht unter +3 °C (Weisspunkt)
- Offene Zeit max. 8 Min., abhängig von Raumtemperatur, Luft- und Holzfeuchte sowie Leimauftragsmenge. Teile zusammenfügen, solange der Leim feucht ist
- Presszeit: Mindestpresszeit 30 Min. (bei 23 °C). Weiterverarbeitung nach 2 Stunden, endfest nach 3 – 4 Tagen



Artikel	Gebinde	Inhalt g	VE	Artikel-Nr	€uro per Stck
Lackleim	Flasche	400	12	380245	16,10



Duo Multispachtel

Produktvorteile

- Beanspruchungsgruppe D4 nach DIN EN 204
- Spaltüberbrückung nach DIN EN 205

Verwendungszweck

- für die Reparatur von Bauteilen aus Holz oder Holzwerkstoffen im Innen- und Außenbereich mit Oberflächenschutz

Verarbeitungshinweise

- ca. 15 min offene Zeit
- schleifbar nach 4 Stunden

Artikel	Gebinde	Inhalt g	VE	Artikel-Nr	€uro per Stck
Duo 2-K	Faltschachtel	315	6	380250	28,58



PUR-Leim

Produktvorteile

- Für höchste Festigkeiten im Innen- und Außenbereich
- Zum Verkleben saugender Materialien mit Holz, Kunststoffen, Stein, Metall etc.
- Wasserbeständig nach DIN EN 204/D4
- Wärmestandfestigkeit >8 N/mm nach DIN EN 14257
- Lösemittelfrei

Verwendungszweck

- Haustürfüllungen
- Wasserfeste Verleimungen nach DIN EN 204/D4 [z. B. Küchenarbeitsplatten, Badezimmermöbel]
- Kleinformatige Formteile
- Flächen- und Montageverleimungen
- Korpusverleimungen

Verarbeitungshinweise

- Offene Zeit max. 10 Min., abhängig von Temperatur, Luft- und Materialfeuchtigkeit
- Presszeit ab 45 Min., abhängig von Temperatur, Luft- und Materialfeuchtigkeit
- Verarbeitungstemperatur: nicht unter +10 °C

Artikel	Gebinde	Inhalt g	VE	Artikel-Nr	€uro per Stck
PUR-Leim	Flasche	420	12	380251	19,48



Rapido Expansionskleber

Produktvorteile

- Ideal für die Türzargenmontage
- Standfest beim Verarbeiten – keine Montagestreifen notwendig
- Schneidbar nach 4 Minuten

Verwendungszweck

- Befestigung von Türzargen
- Auffüllen von Hohlräumen (z. B. Ausbrüche im Mauerwerk)

Verarbeitungshinweise

- Verarbeitungstemperatur +10 °C - +30 °C

Artikel	Gebinde	Inhalt g	VE	Artikel-Nr	€uro per Stck
Rapido Expansionskleber	Kartusche	165	10	380238	12,04



Statik Expansionskleber

Produktvorteile

- Ideal für Treppenstufenmontage
- Verzögerte Startreaktion (2 Minuten)
- Verwendbar mit Standard-Pistolen
- Belastbar nach 20 Minuten
- Sehr hohe Zugscherfestigkeit (15 N/cm²)

Verwendungszweck

- Montage von Treppenstufen, Podesten, Fensterbänken und Türschwellen etc.

Verarbeitungshinweise

- Umgebungstemperatur zwischen +5 °C und +30 °C (optimal +15 °C und +25 °C)

Artikel	Gebinde	Inhalt g	VE	Artikel-Nr	€uro per Stck
Statik Expansionskleber	Kartusche	165	10	380219	16,56



Construct PUR-Express

Produktvorteile

- Schnelle Aushärtung – Belastbar schon nach 9 Minuten
- Zum Verkleben saugender Materialien mit Holz, Kunststoffen, Stein, Metall, etc.
- Spaltfüllend
- Sehr geringe Neigung zum Aufschäumen
- Kein Ablaufen an senkrechten Flächen

Verwendungszweck

- Universeller Einsatz für Konstruktion und Montage
- Für punktförmige und flächige Montageverklebung

Verarbeitungshinweis

- Verarbeitungstemperatur nicht unter +5 °C
- Offene Zeit max. 5 Min.
- Presszeit bei spannungsfreien Verklebungen von Holzwerkstoffen: ab 9 Min.
bei spannungsreichen Verklebungen oder anderen Materialien länger

Artikel	Gebinde	Inhalt g	VE	Artikel-Nr	€uro per Stck
Construct PUR-Express	Kartusche	440	6	380258	19,88

Construct L Speed PU Flächenleim

Produktvorteile

- Extrem hohe Endfestigkeit
- Minimales Schaumverhalten
- Farbneutrale Leimfugen
- Hervorragendes Fließverhalten
- Saubere, spritzfreie Applikation möglich
- Beanspruchungsgruppe gemäß DIN EN 204/D4
- Wärmebeständig > 8 N/mm² nach DIN EN 14257

Verwendungszweck

- Insbesondere für Formverleimungen, z. B. Treppenwangen, Krümmlinge und Möbelfronten
- Sehr gut geeignet für das Verkleben von großformatigen Elementen
- Montageverleimungen
- Flächenbeschichtungen
- Verleimung von Holz, Holzwerkstoffen und saugfähigen Materialien miteinander oder mit vielen Metallen und Kunststoffen

Verarbeitungshinweise

- Offene Zeit ca. 60 Min., abhängig von der Luft- und Umgebungsfeuchtigkeit
- Presszeit: 3 – 5 Std., abhängig von Temperatur, Material- und Luftfeuchtigkeit, Eigenspannung der Formteile



Artikel	Gebinde	Inhalt kg	VE	Artikel-Nr	€uro per Stck
Construct L-PU Leim	Flasche	1	12	380216	32,46
Construct L-PU Leim	Kanister	10	1	380212	227,48

Express Holzleim

Produktvorteile

- Sehr kurze Abbindezeit ab 5 Min. (bei 23 °C)
- Breite Einsetzbarkeit bei fast allen Holzarten
- Wasserfest nach DIN EN 204/D2
- Leichte Entfernbarkeit von Klebstoffresten

Verwendungszweck

- Ideal für Korpus- und Türzargenverleimung
- Montageverleimung (Dübel, Nut und Feder, Schlitz und Zapfen)
- Fugenverleimung (Massivholz, Anleimer)
- Flächenverleimung (HPL-, MDF-, Spanplatten)

Verarbeitungshinweis

- Verarbeitungstemperatur nicht unter +7 °C (Weisspunkt)
- Offene Zeit max. 8 Minuten (bei 20 °C), abhängig von Raumtemperatur, Luft- und Holzfeuchte sowie Leimauftragsmenge. Teile zusammenfügen, solange der Leim feucht ist.



Artikel	Gebinde	Inhalt kg	VE	Artikel-Nr	€uro per Stck
Express Holzleim	Eimer	10	1	380249	107,38

1K-Holzleim D3000-GXL3

D3 Allroundleim nach DIN EN 204

vielseitig einsetzbar mit guter Wasserbeständigkeit

farblose Fugen, die Raum- und Holztemperatur muss mindestens +15°C betragen.

• offene Zeit: bei 150g/m² 8-12 Min.

• Presszeit: Flächenverleimungen ca. 10 Sek. Montageverleimungen 8-15 Min.



Artikel	Gebinde	Inhalt kg	VE	Artikel-Nr	€uro per Stck
D3 Leim	Eimer	12	1	380301	136,76

1K-Holzleim D4000-GXL4

D4 Leim nach DIN EN 204-D4

Raum und Holztemperatur muss mindestens +15°C betragen

• offene Zeit: bei 150g/m² 5-6 Min.

• Presszeit: Montageverleimungen ca. 8-15 Min.

Fensterkanteln abhängig von der Holzart ab 15 Min.



Artikel	Gebinde	Inhalt kg	VE	Artikel-Nr	€uro per Stck
D4 Leim	Eimer	11	1	380305	150,82

Furnierleim FL2000-3 flüssig

für Furnierarbeiten kalt und heiß besonders gut geeignet DIN EN 204-D3

• offene Zeit: Richtwert Leimauftragsmenge 100g/m² 2-3 Min., 150g/m² 6-9 Min.

• Presszeit: bei 0,6-0,8mm dicken Furnieren

Leimauftragsmenge 100g/m² Richtwert ca. 3 Min. Temperatur 70°C

150g/m² Richtwert ca. 7 Min. Temperatur 70°C

20 Min. Temperatur 20°C



Artikel	Gebinde	Inhalt kg	VE	Artikel-Nr	€uro per Stck
Furnierleim	Eimer	12	1	380304	155,52
Furnierleim	Eimer	30	1	380308	380,70

Revol Furnierleim Pulver E1000

Pulverheißpressenleim nach EN 204

hochwertiges Harnstoff-Leimpulver für Furnier- und

Absperrarbeiten in Heißpressen

Mischungsverhältnis 10 kg Leim zu 6 Liter Wasser

• offene Zeit: ca. 25 Min.

• Presszeit: 70°C 8-9 Min., 90°C 3-4Min., 110°C 1,5 Min.



Artikel	Gebinde	Inhalt kg	VE	Artikel-Nr	€uro per Stck
Furnierleim	Sack	25	1	380307	225,76

Kuper Leimfaden K12

zu Handkleber HFZ/4



Artikel	Inhalt mtr	VE	Artikel-Nr	€uro per Stck
Leimfaden K12	1000	10	426225	11,94

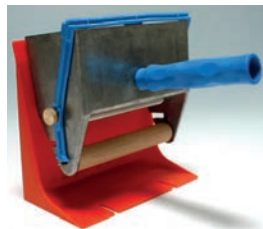

Leimer

- Handgerät zum schnellen und gleichmäßigen Auftragen von Leimen und Klebstoffen
- Pfohl-Leimer können je nach Einsatzgebiet mit verschiedenen Walzen bestückt werden
- Leimbehälter in stabiler Druckgussausführung

Artikel	Walzbreite mm	VE	Artikel-Nr	€uro per Stck
Leimer	75	1	412452	334,34
Leimer	150	1	412451	350,70
Leimer	200	1	412454	350,70

Ersatzbügel

zu Gupfo Leimer, 200 mm, Kunststoff



Artikel	VE	Artikel-Nr	€uro per Stck
Ersatzbügel	1	412469	22,36

Schaumgummiwalze

Weiche Standardwalzen für Weißleime, Kleister und für alle wasserverdünnbaren Kleber.



Ausführung	Walzbreite mm	VE	Artikel-Nr	€uro per Stck
Schwammgummi rot	75	1	412462	43,22
Schwammgummi rot	150	1	412461	68,84
Schwammgummi rot	200	1	412472	92,98

Moosgummiwalze

Mit gerippter, porenloser Oberfläche eignen sich für Weißleime, jedoch auch für Leime mit Härterzusatz. Durch den dünneren Leimauftrag gut geeignet für Furnierarbeiten.



Ausführung	Walzbreite mm	VE	Artikel-Nr	€uro per Stck
Moosgummi grau	75	1	412458	62,28
Moosgummi grau	150	1	412460	82,84
Moosgummi grau	200	1	412471	111,16

Leimtankstelle

aus verstärktem Kunststoff für Schlauchbeutel 5 kg



Artikel	VE	Artikel-Nr	€uro per Stck
Leimtankstelle	1	380224	21,24

Leimspachtel

ideal für den flächigen Leimauftrag, geeignet für PVAC-Weißleime, Furnierleime, PUR-Leime, auch einsetzbar für Ponal DUO, Pattex Kraftkleber und Pattex PL100 u. PL300



Artikel	VE	Artikel-Nr	€uro per Stck
Leimspachtel	1	380435	1,98

Leimspritzflasche



Ausführung	Inhalt mm	VE	Artikel-Nr	€uro per Stck
Leimspritzflasche	250	1	414683	9,80
Leimspritzflasche	500	1	414684	11,80
Ersatzdüse spitz		1	414693	2,90
Ersatzdüse breit		1	415389	7,30



Format® Plus Pistolenreiniger

Zum Entfernen von frischem Polyurethanschaum. Pistolen- und Schaumreiniger auf Aceton-Basis mit Pistolenadapter und Sprühkopf zur inneren und äußeren Reinigung von PU-Schaumpistolen, zum Reinigen des Dosenventils sowie des Adapterröhrchens nach der Anwendung.

- Pistolenadapter zum Aufdrehen auf Polyurethanpistolen (Innere Reinigung)
- Sprühkopf zur Oberflächenreinigung
- Entfernen von nicht ausgehärtetem Polyurethanschaum und anderen Kleb-/Dichtstoffen auf allen nichtporösen Oberflächen, Werkzeugen und Zubehör

Artikel	Inhalt ml	VE	Artikel-Nr	€uro per Stck
Pistolenreiniger	500	12	380506	9,36



Format® Profi-Glättmittel

Das Format® Profi Glättmittel ist ein gebrauchsfertiges, vielseitig universal einsetzbares Mittel zum Glätten von Format®-Dichtstoffen.

- dünnflüssig, einfach zu verwenden
- glättet Format® Fugendichtstoffe, verbessert die Optik der Fuge
- frei von Lösemitteln / greift den Dichtstoff nicht an, biologisch abbaubar

Farbe	Inhalt ltr	VE	Artikel-Nr	€uro per Stck
transparent	1 (Sprühflasche)	6	529341	12,12
transparent	5 (Kanister)	1	529358	25,58
transparent	10 (Kanister)	1	529365	39,86
Artikel				
Ausgießhahn für Kanister		1	529372	18,80



Format® Fugenboy 4-tlg.

- Für die perfekte Fugenausbildung in praktischer Kunststoffbox

Artikel	VE	Artikel-Nr	€uro per Stck
Fugenboy	1	546089	12,96



Silikonentferner

- 10 Min. Einwirkzeit
- Tropft nicht
- Angenehmer Zitrusduft
- Speziell für Silikone
- Entfernen von ausgehärteten Silikon auf verschiedenen Untergründen
- Entfernen von alten Silikonfugen



Artikel	Inhalt ml	VE	Artikel-Nr	€uro per Stck
Silikonentferner	100	1	380413	17,82



Schaumentferner PU REMOVER

Schnell wirkender Spezialentferner für ausgehärteten Polyurethanschaum auf nicht porösen Oberflächen wie Kunststoffen, Beschichtungen und Aluminium.

- Hoch wirksam
- Geruchsarm
- Frei von aromatischen Kohlenwasserstoffen und CKW's
- Biologisch leicht abbaubar
- Sparsam und bequem anzuwenden

Artikel	Inhalt ml	VE	Artikel-Nr	€uro per Stck
Schaumentferner	100	1	380414	23,62



Trag-Montageklötze (Vollmaterial)

Druckprüfung bis 6t, Hochschule Rosenheim

- Vielseitig einsetzbar
- Hohe Tragfähigkeit
- Sehr temperaturbeständig
- Sortiment 70 Stück sortiert = 30 Stück weiß (10mm), 20 Stück gelb (15mm), 20 Stück schwarz (20mm)



Ausführung	Farbe	Stärke mm	Länge mm	Breite mm	Inhalt Stck	VE Beutel	Artikel-Nr	€uro per VE
Sortiert 70	sortiert	10,15,20	80	30	70	1	530279	50,68
						Karton		
Sortenrein	rot	2	80	30	500	1	571890	78,34
Sortenrein	grün	3	80	30	500	1	571906	90,62
Sortenrein	gelb	4	80	30	500	1	571913	105,98
Sortenrein	blau	5	80	30	500	1	571920	124,42
Sortenrein	weiß	10	80	30	200	1	571869	90,62
Sortenrein	gelb	15	80	30	150	1	571876	85,50
Sortenrein	schwarz	20	80	30	100	1	571883	69,12

Verglasungsklötze-Unterlegklötze

Druckfest und universell einsetzbar

- Zur fachgerechten Fenstermontage, millimetergenaues Ausrichten möglich
- Randverbundverträglich durch hochwertiges PP
- Sortiment 350 Stück sortiert = je 50 Stück weiß (1mm), blau (2mm), rot (3mm), gelb (4mm), grün (5mm), schwarz (6mm) und grau (8mm)
- Sortiment 500 Stück sortiert = je 100 Stück weiß (1mm), blau (2mm), rot (3mm), gelb (4mm) und grün (5mm)



Ausführung	Farbe	Stärke mm	Länge mm	Breite mm	Inhalt Stck	VE Beutel	Artikel-Nr	€uro per VE
Sortiert 350	sortiert	1,2,3,4,5,6,8	100	30	350	1	571975	60,60
Sortiert 500	sortiert	1,2,3,4,5	100	24	500	1	571968	60,60
						Beutel		
Sortenrein	weiß	1	100	20	1000	1	570756	48,60
Sortenrein	blau	2	100	20	1000	1	570763	50,04
Sortenrein	rot	3	100	20	1000	1	570770	51,12
Sortenrein	gelb	4	100	20	1000	1	570787	53,28
Sortenrein	grün	5	100	20	1000	1	570794	57,42
Sortenrein	schwarz	6	100	20	1000	1	570800	62,82
Sortenrein	weiß	1	100	22	1000	1	570817	46,62
Sortenrein	blau	2	100	22	1000	1	570824	50,94
Sortenrein	rot	3	100	22	1000	1	570831	52,56
Sortenrein	gelb	4	100	22	1000	1	570848	54,36
Sortenrein	grün	5	100	22	1000	1	570855	58,68
Sortenrein	schwarz	6	100	22	1000	1	570862	63,54
Sortenrein	weiß	1	100	24	1000	1	570879	43,92
Sortenrein	blau	2	100	24	1000	1	570886	45,00
Sortenrein	rot	3	100	24	1000	1	570893	46,08
Sortenrein	gelb	4	100	24	1000	1	570909	47,52
Sortenrein	grün	5	100	24	1000	1	570916	53,28
Sortenrein	schwarz	6	100	24	1000	1	570923	57,24
Sortenrein	weiß	1	100	26	1000	1	570930	52,92
Sortenrein	blau	2	100	26	1000	1	570947	53,82
Sortenrein	rot	3	100	26	1000	1	570954	54,72
Sortenrein	gelb	4	100	26	1000	1	570961	57,24
Sortenrein	grün	5	100	26	1000	1	570978	63,36



Verglasungsklötze-Unterlegklötze

weitere Größen und Ausführungen



Ausführung	Farbe	Stärke mm	Länge mm	Breite mm	Inhalt	VE Beutel	Artikel-Nr	€uro per VE
Sortenrein	schwarz	6	100	26	1000	1	570985	61,76
Sortenrein	grau	8	100	26	1000	1	570992	66,88
Sortenrein	weiß	1	100	28	1000	1	571005	51,20
Sortenrein	blau	2	100	28	1000	1	571012	52,16
Sortenrein	rot	3	100	28	1000	1	571029	54,72
Sortenrein	gelb	4	100	28	1000	1	571036	58,24
Sortenrein	grün	5	100	28	1000	1	571043	61,76
Sortenrein	schwarz	6	100	28	1000	1	571050	66,88
Sortenrein	weiß	1	100	30	1000	1	571067	53,76
Sortenrein	blau	2	100	30	1000	1	571074	54,72
Sortenrein	rot	3	100	30	1000	1	571081	55,68
Sortenrein	gelb	4	100	30	1000	1	571098	58,56
Sortenrein	grün	5	100	30	1000	1	571104	63,04
Sortenrein	schwarz	6	100	30	1000	1	571111	67,84
Sortenrein	grau	8	100	30	1000	1	571128	79,36
Sortenrein	weiß	1	100	32	1000	1	571135	62,40
Sortenrein	blau	2	100	32	1000	1	571142	64,32
Sortenrein	rot	3	100	32	1000	1	571159	64,96
Sortenrein	gelb	4	100	32	1000	1	571166	68,16
Sortenrein	grün	5	100	32	1000	1	571173	72,32
Sortenrein	schwarz	6	100	32	1000	1	571180	77,76
Sortenrein	weiß	1	100	34	1000	1	571197	64,32
Sortenrein	blau	2	100	34	1000	1	571203	65,60
Sortenrein	rot	3	100	34	1000	1	571210	66,88
Sortenrein	gelb	4	100	34	1000	1	571227	70,08
Sortenrein	grün	5	100	34	1000	1	571234	75,52
Sortenrein	schwarz	6	100	34	1000	1	571241	79,36
Sortenrein	weiß	1	100	36	1000	1	571258	66,24
Sortenrein	blau	2	100	36	1000	1	571265	67,52
Sortenrein	rot	3	100	36	1000	1	571272	72,00
Sortenrein	gelb	4	100	36	1000	1	571289	75,84
Sortenrein	grün	5	100	36	1000	1	571296	80,00
Sortenrein	schwarz	6	100	36	1000	1	571302	84,48
Sortenrein	weiß	1	100	40	1000	1	571319	69,44
Sortenrein	blau	2	100	40	1000	1	571326	71,36
Sortenrein	rot	3	100	40	1000	1	571333	75,84
Sortenrein	gelb	4	100	40	1000	1	571340	79,36
Sortenrein	grün	5	100	40	1000	1	571357	85,12
Sortenrein	schwarz	6	100	40	1000	1	571364	88,96
Sortenrein	weiß	1	100	46	1000	1	571432	85,76
Sortenrein	blau	2	100	46	1000	1	571449	92,48
Sortenrein	rot	3	100	46	1000	1	571456	106,24
Sortenrein	gelb	4	100	46	1000	1	571463	112,00
Sortenrein	grün	5	100	46	1000	1	571470	120,00
Sortenrein	schwarz	6	100	46	1000	1	571487	125,76
Sortenrein	weiß	1	100	50	1000	1	571555	94,40
Sortenrein	blau	2	100	50	1000	1	571562	102,08
Sortenrein	rot	3	100	50	1000	1	571579	117,44
Sortenrein	gelb	4	100	50	1000	1	571586	123,84
Sortenrein	grün	5	100	50	1000	1	571593	132,80
Sortenrein	schwarz	6	100	50	1000	1	571609	138,88

Unterlegplatten

- Massiver Aufbau -optimale Lastabtragung
- Beständig gegen viele gängige Chemikalien
- Randverbundverträglich durch hochwertiges PP
- Vielseitige Einsatzmöglichkeiten als Unterleg-oder Distanzplatte
- Alterungsbeständig



Unterlegplatten 70x70mm

Druckprüfung bis 8t, Hochschule Rosenheim

- Sortiment 200 Stück sortiert = je 40 x rot (2mm), grün (3mm), blau (5mm), braun (6mm) und weiß (10mm) im Plastikbeutel



Ausführung	Farbe	Stärke mm	Länge mm	Breite mm	Inhalt	VE Beutel	Artikel-Nr	€uro per VE
Sortiert 200	sortiert	2,3,5,6,10	70	70	200	1	571982	85,76
						Karton		
Sortenrein	rot	2	70	70	250	1	571999	63,74
Sortenrein	grün	3	70	70	250	1	572002	80,38
Sortenrein	gelb	4	70	70	250	1	572019	97,28
Sortenrein	blau	5	70	70	250	1	572026	116,74
Sortenrein	braun	6	70	70	250	1	572033	138,50
Sortenrein	weiß	10	70	70	250	1	565660	162,04

Unterlegplatten 120x50mm

Druckprüfung bis 6t, Hochschule Rosenheim

- Sortiment 110 Stück sortiert = je 25 x rot (2mm), grün (3mm), blau (5mm), 20 x weiß (10mm) und 15 x gelb (15mm) im Eimer



Ausführung	Farbe	Stärke mm	Länge mm	Breite mm	Inhalt	VE Beutel	Artikel-Nr	€uro per VE
Sortiert 110	sortiert	2,3,5,10,15	120	50	110	1	572040	99,84
						Karton		
Sortenrein	rot	2	120	50	250	1	572064	92,16
Sortenrein	grün	3	120	50	250	1	572071	106,76
Sortenrein	blau	5	120	50	250	1	572088	145,92
Sortenrein	weiß	10	120	50	100	1	572095	118,78
Sortenrein	gelb	15	120	50	100	1	572101	153,60

Unterlegplatten 160x50mm

Druckprüfung bis 6t, Hochschule Rosenheim

- Sortiment 80 Stück sortiert = je 20 x rot (2mm), grün (3mm), blau (5mm), 10 x weiß (10mm) und 10 x gelb (15mm) im Eimer



Ausführung	Farbe	Stärke mm	Länge mm	Breite mm	Inhalt	VE Beutel	Artikel-Nr	€uro per VE
Sortiert 80	sortiert	2,3,5,10,15	160	50	80	1	572057	99,84
						Karton		
Sortenrein	rot	2	160	50	250	1	572118	114,44
Sortenrein	grün	3	160	50	250	1	572125	152,84
Sortenrein	blau	5	160	50	250	1	572132	234,24
Sortenrein	weiß	10	160	50	100	1	572149	177,92
Sortenrein	gelb	15	160	50	100	1	572156	238,84



Keile

Druckprüfung bis 0,6t, Hochschule Rosenheim

- Universell einsetzbar
- Rutsch- und schlagfest
- Für millimetergenaues Ausrichten

Sortiment 240 Stück sortiert = 80 x rot (9mm), 50 x weiß (10mm), 60 x gelb (11mm), 40 x grau (15mm) und 10 x schwarz (24mm)



Ausführung	Farbe	Stärke mm	Länge mm	Breite mm	Inhalt	VE Beutel	Artikel-Nr	€uro per VE
Sortiert 240	sortiert	9,10,11,15,24			240	1	571630	79,68
						Karton		
Sortenrein	rot	9	64	28	900	1	571647	195,72
Sortenrein	weiß offen	10	76	38	1000	1	571654	226,30
Sortenrein	gelb offen	11	70	35	1000	1	571661	218,12
Sortenrein	grau	15	87	43	500	1	571678	130,56
Sortenrein	grau offen	15	88	43	500	1	571685	130,56
Sortenrein	schwarz offen	24	135	43	200	1	571692	96,00
Sortenrein	schwarz	24	135	43	200	1	571708	103,68

Justierklötze

Druckprüfung bis 8t, Hochschule Rosenheim

- Vielseitig einsetzbar
- Zum Ausgleichen und Unterlegen
- Für Montagearbeiten

Sortiment 155 Stück sortiert = 30 x rot (2mm), 30 x grün (3mm), 30 x blau (5mm), 20 x braun (7mm), 20 x schwarz (10mm), 20 x gelb (15mm) und 5 x schwarz (20mm)



Ausführung	Farbe	Stärke mm	Länge mm	Breite mm	Inhalt	VE Beutel	Artikel-Nr	€uro per VE
Sortiert 155	sortiert	2,3,5,7,10,15,20	80	50	155	1	571715	84,80
						Karton		
Sortenrein	rot	2	80	50	500	1	571722	76,04
Sortenrein	grün	3	80	50	500	1	571739	105,98
Sortenrein	blau	5	80	50	500	1	571746	148,22
Sortenrein	braun	7	80	50	500	1	571753	187,14
Sortenrein	schwarz	10	80	50	500	1	571760	296,36
Sortenrein	gelb	15	80	50	250	1	571777	199,42
Sortenrein	schwarz	20	80	50	250	1	571784	271,88

Montagefix

Druckprüfung bis 1,5t, Hochschule Rosenheim

- Ideal zum Ausgleichen, Unterlegen oder Begradigen
- Schnelle Montage und sicherer Sitz
- Fixierhaken verhindern das Abrutschen von der Schraube

Sortiment 250 Stück sortiert = 45 x weiß (1mm), 45 x blau (2mm), 45 x rot (3mm), 45 x schwarz (4mm), 45 x grün (5mm) und 25 x schwarz (10mm)



Ausführung	Farbe	Stärke mm	Länge mm	Breite mm	Inhalt	VE Beutel	Artikel-Nr	€uro per VE
Sortiert 250	sortiert	1,2,3,4,5,10	80	50	250	1	571791	79,68
						Karton		
Sortenrein	weiß	1	80	50	1000	1	571807	208,76
Sortenrein	blau	2	80	50	1000	1	571814	217,48
Sortenrein	rot	3	80	50	1000	1	571821	225,92
Sortenrein	schwarz	4	80	50	1000	1	571838	235,14
Sortenrein	grün	5	80	50	1000	1	571845	243,46
Sortenrein	schwarz	10	80	50	500	1	571852	156,54



Beschlagspray

Für die Wartung und Pflege von Beschlägen und Mechaniken an Fenstern, Türen und Toren sowie für eine dauerhafte Innen- und Außenschmierung.

Artikel	Inhalt ml	VE	Artikel-Nr	€uro per Stck
Beschlagspray	100	12	304162	8,26
Beschlagspray	500	12	304166	14,14



Edelstahl-Pflegespray

wurde speziell für die Reinigung, Pflege und den Schutz von matten und polierten Edelstahlflächen im Innen- und Außenbereich entwickelt und wirkt antistatisch. Entfernt und verhindert Fingerabdrücke, entfernt Schmierfilme von z.B. Abzugshauben, reinigt streifenfrei auch größere Flächen, hinterlässt einen langanhaltenden Schutzfilm, der Wasser abperlen lässt und verhindert das erneute Anhaften von Schmutz.



Artikel	Gebinde	Inhalt ml	VE	Artikel-Nr	€uro per Stck
Edelstahl-Pflegespray	Dose	400	12	380056	17,90

Zink-Spray

ist TÜV-geprüft und verleiht dauerhaft allen Metalloberflächen einen kathodischen Korrosionsschutz. Es bildet eine schnelltrocknende, festhaftende Schutzschicht aus mikrofeinen Zinkflakes.

Im Salzsprühtest gemäß DIN 53167 bzw. DIN 50021 zeigten Metallteile, die mit WEICON Zink-Spray beschichtet wurden, auch nach mehr als 1050 Stunden keinerlei Korrosion. Die Zinkflakes bilden eine widerstandsfähige Schutzschicht auch gegen extreme Witterungs- und Umwelteinflüsse.



Artikel	Gebinde	Inhalt ml	VE	Artikel-Nr	€uro per Stck
Zink-Spray spezial hell	Dose	400	12	380051	13,46

Edelstahl-Spray

ist eine chemikalienbeständige, korrosions- und witterungsbeständige Oberflächenbeschichtung auf Basis von Acrylharz und rostfreien Edelpigmenten. Es ist kurzzeitig bis zu +300°C (+572°F) temperaturbeständig.

Edelstahl-Spray kann überall eingesetzt werden, wo eine widerstandsfähige und effektvolle Schutzschicht gefordert ist. Die Legierung ist u.a. zusammengesetzt aus Chrom, Nickel und Mangan.

WEICON Edelstahl-Spray kann zum Ausbessern beschädigter Edelstahlteile, an Lkw-Aufbauten, an Silos und Rohrleitungen, im Außenbereich, für Dekorationszwecke und zur optischen Aufwertung von Glas, Holz, Stein, Keramik und den meisten Kunststoffen verwendet werden.



Artikel	Gebinde	Inhalt ml	VE	Artikel-Nr	€uro per Stck
Edelstahl-Spray	Dose	400	12	380059	24,90

Aluminium-Spray

ist abriebfest, beständig gegenüber vielen verdünnten Säuren und Laugen sowie gegen Witterungseinflüsse und enthält Aluminium-Pigmente mit einer Reinheit von ca. 99,5%. Das Spray bietet einen hochwertigen Korrosionsschutz für alle metallischen Oberflächen. Es kann in der Kälte- und Lüftungstechnik, an Feuerungsanlagen, an Rohrleitungen und Maschinengehäusen, an Fiberglas-Karosserieteilen, im Modellbau, Kunstgewerbe, in der Spielzeugfertigung und in vielen weiteren Bereichen zum Einsatz kommen.



Artikel	Gebinde	Inhalt ml	VE	Artikel-Nr	€uro per Stck
Aluminium-Spray A100	Dose	400	12	380050	13,16



Power Kleber Sofortklebstoff 7 Sekundenkleber

Universalklebstoff zur Verklebung von Metall, Gummi, Kunststoff, Porzellan, Keramik etc. – miteinander und untereinander. POWER Kleber GEL ist optimal geeignet für Überkopfanwendungen und senkrechten Flächen. Für glatte und poröse Oberflächen verwendbar.

Eigenschaften: einfache Handhabung tropft nicht, fließt nicht, sparsam, langsame Aushärtung, Korrekturen nach dem Zusammenfügen noch möglich, Farbe: Transparent, Handfestigkeit: 5 – 40 Sek. Volle Aushärtezeit: 24 Stunden



Artikel	Inhalt g	VE	Artikel-Nr	€uro per Stck
Power Kleber	3	1	740342	5,58
Power Kleber	10	1	740323	9,54
Power Kleber	20	1	740350	12,78

2K Cyanacrylat „AllesKleber“

- Geeignet für Metall, Kunststoffe (nicht PE, PTFE und PP) Gummi, Holz, Papier
- Spaltüberbrückend bis 5 mm



Artikel	Inhalt g	VE	Artikel-Nr	€uro per Stck
2K Cyanacrylat „AllesKleber“	11	1	HL1379599	38,70

Flüssigmetall

- 2K Epoxidharz-Metall zum Füllen, Spachteln, Verkleben
- spanend bearbeitbar, schleifbar und mit vielen Lackiersystemen überlackierbar
- beständig gegen Wasser, Salzwasser, Öl, Kraftstoff u. viele Chemikalien
- zur Reparatur von Eisen, Stahl, Guss, Aluminium, Legierungen, Keramik, Beton, Holz u. vielen Kunststoffen. Zum Füllen, Spachteln u. Verkleben von Rissen, Löchern, Fehlbohrungen, Lunkerstellen. Zur Reparatur an Rohren, Tanks, Gewinden, Karosserie- u. Maschinenteilen.



Artikel	Inhalt ml	VE	Artikel-Nr	€uro per Stck
Flüssigmetall	25	1	754717	14,40

Power Schraubensicherung

Zum Sichern und Dichten von Gewindeverbindungen wie Schrauben, Muttern, Bolzen u.v.m. Beständig gegen Korrosion, Vibration, Wasser, Salzwasser, Öl, Kraftstoff, Kühlfüssigkeit und viele weitere Chemikalien.



Artikel	Inhalt g	VE	Artikel-Nr	€uro per Stck
mittelfest	5	1	740344	7,92
hochfest	5	1	740328	7,92
superfest	5	1	740329	7,92
mittelfest	50	1	740340	35,82
hochfest	50	1	740346	35,82
superfest	50	1	740347	35,82

Gewindedichtung

Zum Abdichten und Sichern von Metall-Schraubgewinden gegen Gas, Wasser, Kohlenwasserstoff, Öl, Flüssiggas und viele Chemikalien.



Artikel	Inhalt g	VE	Artikel-Nr	€uro per Stck
Gewindedichtung	15	1	740318	8,46

Sprühkleber

- Vielseitig einsetzbar, auch für Styrol und saugende Materialien
- Beständig gegen Wasser und Salzwasser
- Für Verklebungen von Leder, Schaumstoff, Gummi, Textilien, Filz, Holz, Kork, Papier, Karton, Kunststoff uvm.



Artikel	Inhalt ml	VE	Artikel-Nr	€uro per Stck
Sprühkleber	400	1	754187	16,02

Universalöl

Kleine Wunden nachbehandeln, trockene Stellen pflegen oder die Hände schützen – Ballistol Universalöl hat sich auch bei Menschen auf unterschiedlichste Art und Weise bewährt.

- lebensmittelecht, hautverträglich, völlig unbedenklich und biologisch vollständig abbaubar
- es pflegt, konserviert, reinigt, schützt und schmiert
- unersetzlich für Handwerk, Haus, Hobby und Industrie



Gebinde	Inhalt ml	VE	Artikel-Nr	€uro per Stck
Tropfflasche	50	1	448315	5,20
Spraydose	50	1	448317	6,28
Spraydose	200	1	448316	12,56
Spraydose	400	1	448357	20,66
Flasche	500	1	448356	23,38
Pumpsprüher ohne Inhalt	650	1	30114886	11,88



Harzlöser

- Effektiver Reiniger für eingebrannte Harzrückstände
- Für Sägeblätter, Hobel, Stechbeitel und anderes verharztes Werkzeug
- Extrem ergiebig und einfach in der Anwendung
- Schäumt auf - kein Tropfen
- Aufsprühen - Abwischen - Fertig

Gebinde	Inhalt ml	VE	Artikel-Nr	€uro per Stck
Pumpsprühflasche	750	1	30500113	31,92

Stichfrei

- Der überzeugende Mückenschutz
- Speziell entwickelt für Allergiker mit empfindlicher und allergischer Haut



Gebinde	Inhalt ml	VE	Artikel-Nr	€uro per Stck
Stichfrei Sensitiv	100	1	450827	15,10
Stichfrei Kids Lotion	30	1	448370	7,18
Stichfrei Kids Lotion	125	1	448371	17,98
Stichfrei Pumpspray	20	1	450903	5,02
Stichfrei Pumpspray	100	1	448328	12,02
Stichfrei Spray	125	1	448329	12,20

Technische Sprays



Artikel	Inhalt ml	VE	Artikel-Nr	€uro per Stck
Rostlöser	400	1	30165309	4,48
Silikon	400	1	30165310	13,76
Multi	400	1	30165311	5,74
Keramik	400	1	30165312	8,84
Anti-Seize	400	1	30165313	10,60
Zink	400	1	30165314	10,60
Zink-Alu	400	1	30165315	9,58
Schaumreiniger	500	1	30165316	7,04
Cockpit	400	1	30165317	10,28
Reifenschaum	400	1	30165318	10,56

CLOU[®]

alles, was das Holz begehrt

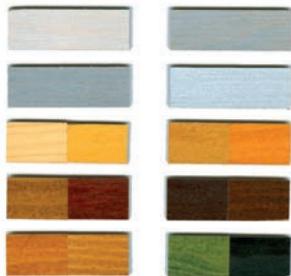

Clou Clousil Holzlasur für außen

Wetterbeständige, schnelltrocknende, seidenglänzende Holzlasur auf Lösemittelbasis für den Außenbereich mit hohem Eindringvermögen z. B. für Verbretterungen, Fassaden- und Giebelverkleidungen, Türen, Fenster, Fensterläden, Garagentore, Pergolen, Zäune, Carports usw., sowie zur Renovierung von alten Lasur-Anstrichen.

Artikel	Farbe	Farbnr.	Inhalt Liter	VE	Artikel-Nr	€uro per Stck
*Holzschutzlasur außen	farblos	0	5	1	301654	116,20
*Holzschutzlasur außen	natur	1	5	1	301658	116,20
*Holzschutzlasur außen	eiche	2	5	1	301662	116,20
*Holzschutzlasur außen	mahagoni	3	5	1	301666	116,20
*Holzschutzlasur außen	nussbaum	4	5	1	301670	116,20
*Holzschutzlasur außen	oregon-pine	5	5	1	301674	116,20
*Holzschutzlasur außen	palisander	6	5	1	301678	116,20
*Holzschutzlasur außen	schwarz	8	5	1	301683	116,20
*Holzschutzlasur außen	teak	9	5	1	301687	116,20
*Holzschutzlasur außen	kastanie	10	5	1	301692	116,20
*Holzschutzlasur außen	tannengrün	11	5	1	301696	116,20
*Holzschutzlasur außen	braun	12	5	1	301700	116,20

*Diese Farbtöne sind auch in 25 Liter-Gebinden lieferbar



Clou-Holz wachs

Lösemittelhaltiges, aromatenfreies Flüssigwachs.

Zur universellen Oberflächenbehandlung von rohen Hölzern im Innenbereich wie z. B. Buche, Eiche, Fichte, Ahorn oder Esche. Wohnmöbel, Kindermöbel, Wand- und Deckenvertäfelungen, Leisten usw. erhalten eine sehr glatte, griffige, dekorative und beanspruchbare Wachsbeschichtung

Artikel	Farbe	Inhalt Liter	VE	Artikel-Nr	€uro per Stck
Holz wachs	farblos	1	1	301590	40,12
Holz wachs	farblos	5	1	301724	152,96
Holz wachs	farblos	30	1	301725	614,10
Holz wachs	weiß	1	1	301715	40,96

Clou Holzpaste wasserverdünbar

für Löcher, Fugen und Vertiefungen im Holz, auch für Parkett geeignet, wasserverdünbar, trittfest. Ausgehärtete Holzpaste lässt sich schleifen, hobeln, feilen, sägen und bohren. Löcher, Fugen und Vertiefungen im Holz mit Wasser leicht anfeuchten und anschließend mit Holzpaste im passenden Farbton ausspachteln. Bei großen Vertiefungen in mehreren Schichten arbeiten. Nach Trocknung leicht anschleifen und entstauben.



Artikel	Farbe	Farbnr.	Inhalt g	VE	Artikel-Nr	€uro per Stck
Holzpaste	natur	1	150	1	301057	8,26
Holzpaste	fichte	2	150	1	301058	8,26
Holzpaste	kiefer	3	150	1	301059	8,26
Holzpaste	buche	4	150	1	301060	8,26
Holzpaste	eiche	5	150	1	301062	8,26
Holzpaste	lärche	6	150	1	301064	8,26
Holzpaste	eiche mittel	8	150	1	301056	8,26
Holzpaste	kirschbaum	9	150	1	301047	8,26
Holzpaste	nussbaum	10	150	1	301065	8,26
Holzpaste	mahagoni	11	150	1	301066	8,26
Holzpaste	mahagoni dunkel	12	150	1	301069	8,26
Holzpaste	nussbaum dunkel	13	150	1	301071	8,26
Holzpaste	eiche dunkel	14	150	1	301076	8,26
Holzpaste	weiß	16	150	1	301055	8,26

Resto Holzkitt

Spachtelmasse für Holz zum Kitten und Poren füllen, ist umweltfreundlich, lösungsmittelfrei, feinkörnig, schnell trocknend, untereinander mischbar, wasser- und spirituslöslich, modellierfähig und beizbar



Artikel	Farbe	Farbnr.	Inhalt g	VE	Artikel-Nr	€uro per Stck
Holzkitt	schwarz	600116	200	1	365074	9,94

Clou Mischlack für Holzpaste

Schnelltrocknender, hochviskoser Mischlack auf der Basis von Nitrocellulose zur Herstellung von Holzpaste. Die fertige Paste dient zur Ausbesserung von Fehlstellen im Holz. Die ausgebesserten Stellen können geschliffen, gehobelt, gefeilt, gesägt und gedreht sowie gebeizt und lackiert werden. Der Mischlack lässt sich auch als Fugenkittlösung verwenden.



Artikel	Inhalt Liter	VE	Artikel-Nr	€uro per Stck
Mischlack für Holzpaste	1	1	301272	41,28

2K-Füllmasse

- Für Holz, Kunststoff, Metall und Stein für den Innen- und Außenbereich
- Die 2K-Füllmasse wird mit ca. 2 % Härter gut vermischt
- Verarbeitungszeit 8-15 Minuten, je nach Raumtemperatur



Artikel	Farbe	Inhalt g	VE	Artikel-Nr	€uro per Stck
2K-Füllmasse inkl. Härter	schwarz	1000	1	365280	64,64
2K-Füllmasse inkl. Härter	ast-eiche	1000	1	365278	64,64
2K-Füllmasse inkl. Härter	eiche	1000	1	365274	64,64
2K-Füllmasse inkl. Härter	eiche mittel	1000	1	365276	64,64
2K-Füllmasse inkl. Härter	fichte	1000	1	365272	64,64
Härter		30	1	365281	7,44

Ziehklänge C44

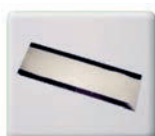

Artikel	VE	Artikel-Nr	€uro per Stck
Ziehklänge C44	1	380600	21,84



ASUSO NL Hartöl

NL Hartöl dringt hervorragend ein und bewirkt elastisch, harte, strapazierfähige Oberflächen. Es veredelt und schützt beanspruchte Flächen aus Holz, Stein und Kork und ist auch gut geeignet für Fußböden, Arbeits- und andere Gebrauchsflächen (auch außen - bei denen Wasser frei abfließen kann). Harzlöser lösen und verteilen austretende Harze in der gleichmäßig glatten, harten Oberfläche. Damit wird ein vorheriges Entharzen gespart.

Artikel	Inhalt Liter	VE	Artikel-Nr	€uro per Stck
Hartöl	0,75	1	301629	37,96
Hartöl	3,0	1	301630	132,10
Hartöl	25	1	301631	1009,82

ASUSO NL Hartölwachs

Kombiniert die guten Eigenschaften von pflanzlichem Hartöl mit den Qualitäten natürlicher Wachse. Es veredelt und schützt beanspruchte Flächen aus Holz, Stein und Kork, gut geeignet für Fußböden, Arbeits- und andere Gebrauchsflächen. Die feine Wachsschicht macht die Oberfläche besonders pflegeleicht. Harzlöser lösen und verteilen störende Harze in der gleichmäßig glatten Oberfläche. Damit wird ein vorheriges Entharzen erspart. Die beschichteten Flächen sind nach ca. 24 Stunden belastbar.

Artikel	Farbe	Inhalt Liter	VE	Artikel-Nr	€uro per Stck
Hartölwachs	seidenglänzend	0,75	1	301633	41,50
Hartölwachs	seidenglänzend	3,0	1	301634	145,70

ASUSO NL Hartöl High Solid

Tiefeindringendes, biozidfreies Naturöl aus pflanzlichen Ölen und Carnaubawachs in Isoparaffin. Schützt die Oberfläche gegen Schmutz und hinterlässt eine offenporige Oberfläche. Die Oberfläche ist antistatisch und daher für Stauballergiker geeignet. Erfolgreich geprüft nach DIN 53160 (speichel- und schweißecht) und EN 71 - 3 (spielzeuggeeignet)
Die allgemeine bauaufsichtliche Zulassungsnummer: Z- 157.10-52

Artikel	Inhalt Liter	VE	Artikel-Nr	€uro per Stck
NL Hartöl High Solid	0,75	1	301718	52,12
NL Hartöl High Solid	5,0	1	301776	254,04

ASUSO Oliwax Spezialöl

Oliwax Spezialöl dringt hervorragend ein und bewirkt elastisch, harte, strapazierfähige Oberflächen. Natürliche Oberflächenbehandlung und Farbgebung von unbehandelten und gelaugten Hölzern wie Parkett, Kork, Treppen, Wände, Möbel und anderen Hölzern im Innenbereich. Fußböden für normale und stärkere Beanspruchung.

Artikel	Inhalt Liter	VE	Artikel-Nr	€uro per Stck
Oliwax Spezialöl	0,75	1	301649	51,24
Oliwax Spezialöl	5,0	1	301648	242,40

ASUSO Holzimprägnieröl

Kombiniert die guten Eigenschaften von pflanzlichem Hartöl mit den Qualitäten natürlicher Wachse. Es veredelt und schützt beanspruchte Flächen aus Holz, Stein und Kork. Gut geeignet für Fußböden, Arbeits- und andere Gebrauchsflächen. Die feine Wachsschicht macht die Oberfläche besonders pflegeleicht. Harzlöser lösen und verteilen störende Harze in der gleichmäßig glatten Oberfläche. Damit wird ein vorheriges Entharzen erspart. Die beschichteten Flächen sind nach ca. 24 Stunden belastbar.

Artikel	Inhalt Liter	VE	Artikel-Nr	€uro per Stck
Holzimprägnieröl	3,0	1	301646	56,00
Holzimprägnieröl	5,0	1	301647	82,26



Holzreparatur PA-Koffer-Komplett-Set

Reparaturen von Astlöchern und Rissen sowie sonstigen Holzdefekten werden mit dem ASTFÜLLER -Holzreparaturkonzept in nur wenigen Sekunden erledigt.

Die saubere und einfach anzuwendende Reparaturmasse basiert auf dem flexiblen Material POLYAMID, die mit der Holzoberfläche eine optimale Verklebung eingeht.

Der große Vorteil dabei ist, dass die mit ASTFÜLLER reparierten Stellen elastisch bleiben und die Quell- und Schwindbewegungen des Holzes mitmachen.

Somit sind Risse und ein Herausfallen oder Bröckeln der ASTFÜLLER-Reparaturmasse ausgeschlossen.

Die Reparaturmasse ist völlig ungiftig und unbedenklich für Inneneinrichtungen anzuwenden. ASTFÜLLER ist auch für den Außenbereich einsetzbar. Etwa bei Terrassendielen, Balkongeländer oder auch Fassadenelementen und Fenstern. Das Material ist bearbeitbar wie Holz.

Komplettset im Holz-Koffer bestehend aus:

1 x HOLZREPARATUR HRA 220 Heissklebepistole mit Thermostat (120-230°C)

1 x Kühlleisen mit Griff 180x70 mm

1 x Kühlleisen 45x45x20 mm

1 x Handhobel mit orig. Leitz-Hobelmesser 50 mm

1 x Farbkarte aus ECHTHOLZ

1 x Astfüller-Sticksaver für Material sparenen Farbwechsel

1 x Silikon-Unterlagsmatte

1 x Aufbewahrungsdose

1 x PA Astfüller - Farbmix-Set 15 Sticks à 25 cm im wiederverschließbarem Alu-Beutel

Farbton	VE	Artikel-Nr	€uro per Set
PA-Koffer Komplett-Set	1	381912	589,56

PA Astfüller

- 10 Sticks à 25cm im wiederverschließbaren Alupack (Sortenrein)

- 12 Sticks à 25cm im wiederverschließbaren Alupack (Mix)

- für den Innen- und Außenbereich geeignet

- punktgenaue Anwendung

- härtet in Sekunden aus und bleibt dauerelastisch

- ideal auch für größere Reparaturstellen und Kantenschäden

- wasserfest



Farbton	VE	Artikel-Nr	€uro per Set
Walnuss	1	381927	43,94
schwarz	1	381978	43,94
Kiefer	1	381979	43,94
Esche	1	382034	43,94
grau	1	382206	43,94
gelb	1	383009	43,94
Mahagoni	1	383368	43,94
Eiche	1	383369	43,94
transparent	1	383370	43,94
beige/Kiefer hell	1	383371	43,94
Lärche	1	383372	43,94
Wenge	1	383373	43,94
Buche	1	383374	43,94
weiß	1	383375	43,94
Mix 2 x schwarz, 2 x Wenge 2 x Esche 2 x Kiefer 2 x Eiche, 2 x transparent	1	383376	46,24



Weichwachs C12 Hartwachs C13

Der farbige Füllstoff für die schnelle Korrektur kleiner Schäden



Weichwachs mit Spitze des Spatels unter leichtem Druck einbringen, hell beginnen und mittleres oder dunkleres Weichwachs darüberziehen (Mischeffekt) und plan abtragen.



2 Hartwachsstangen – einen helleren und einen mittleren bis dunkleren Farbton der Holzoberfläche – wählen. Hartwachs mit Spitze des Hartwachs-schmelzers C41 abwechselnd eintropfen, hell beginnen und mit dunklem Wachs die Farbe angleichen (Mischeffekt). Leicht überfüllen und nach Erkalten mit Lack-Ziehklänge C44 in feinen Schichten plan abziehen.

Farbton	Farbton Nr	Inhalt	VE Pack	Weichwachs Artikel-Nr	€uro per Pack	Hartwachs Artikel-Nr	€uro per Pack
Transparent hell	010	2 Stck	1	380630	7,66	380682	10,44
Ahorn	015	2 Stck	1	380631	7,66	380683	10,44
Fichte, Tanne	020	2 Stck	1	380632	7,66	380684	10,44
Kiefer	040	2 Stck	1	380634	7,66	380685	10,44
Eiche farbig	048	2 Stck	1	380635	7,66	380686	10,44
Transparent dunkel, Birke	050	2 Stck	1	380636	7,66	-	
Buche gedämpft	060	2 Stck	1	380637	7,66	380687	10,44
Buche mittel, Erle mittel	075	2 Stck	1	380639	7,66	-	
Lärche	080	2 Stck	1	380640	7,66	-	
Erle hell, Rüster hell	090	2 Stck	1	380641	7,66	380688	10,44
Erle, Rüster dunkel	100	2 Stck	1	380642	7,66	-	
Eiche hell, P40	110	2 Stck	1	380643	7,66	380689	10,44
Eiche rustikal, P45	120	2 Stck	1	380644	7,66	-	
Eiche antik, P43						380690	10,44
Eiche dunkel, P46	140	2 Stck	1	380646	7,66	-	
Eiche rustikal	150	2 Stck	1	380647	7,66	-	
Teak	160	2 Stck	1	380648	7,66	-	
Nussbaum natur, P21	170	2 Stck	1	380649	7,66	380691	10,44
Nussbaum hell, P10	180	2 Stck	1	380650	7,66	-	
Nussbaum mittel, P35	190	2 Stck	1	380651	7,66	380692	10,44
Nussbaum dunkel, P11	200	2 Stck	1	380652	7,66	380693	10,44
Kirschbaum gelblich	210	2 Stck	1	380653	7,66	380694	10,44
Kirschbaum hell, P3	220	2 Stck	1	380654	7,66	380695	10,44
Kirschbaum mittel	225	2 Stck	1	380655	7,66	-	
Kirschbaum rötlich	227	2 Stck	1	380656	7,66	380696	10,44
Birnbaum hell	241	2 Stck	1	380658	7,66	380698	10,44
Birnbaum mittel	250	2 Stck	1	380659	7,66	380699	10,44
Birnbaum dunkel, Macorè	258	2 Stck	1	380660	7,66	380700	10,44
Macorè hell	260	2 Stck	1	380661	7,66	-	
Macorè dunkel	270	2 Stck	1	380662	7,66	-	
Mahagoni farbig	300	2 Stck	1	380663	7,66	380702	10,44
Mahagoni mittelbraun, P36	320	2 Stck	1	380664	7,66	-	
Mahagoni rötlich, Palisander	330	2 Stck	1	380665	7,66	380703	10,44
Mahagoni dunkel, P33	350	2 Stck	1	380666	7,66	380704	10,44
Mahagoni dunkel violett	351	2 Stck	1	380667	7,66	-	
RAL 9003, Signalweiß	910	2 Stck	1	380677	7,66	-	
RAL 9005, Schwarz	950	2 Stck	1	380681	7,66	380709	10,44
RAL 9006, Weißaluminium	951	2 Stck	1	380645	7,66	-	
RAL 9010, Reinweiß	920	2 Stck	1	380678	7,66	380707	10,44
RAL 9016, Verkehrsweiß	930	2 Stck	1	380679	7,66	380708	10,44



Weichwachs-Sortiment C12

Der farbige Füllstoff für die schnelle Korrektur kleiner Schäden



Artikel	Farben	Inhalt Stck	VE Pack	Artikel-Nr	€uro per Pack
Sortiment 1	Ahorn, Fichte, Tanne, Kiefer, 010,015,020,040,048	5	1	380540	19,12
Sortiment 2	Birke, Buche, Erle, Ruster 051,058,060,075,090	5	1	380541	19,12
Sortiment 3	Eiche 110,120,130,140,150	5	1	380542	19,12
Sortiment 4	Nussbaum, Teak, 160,170,180,190,200	5	1	380543	19,12
Sortiment 5	Kirschbaum 210,220,225,227,230	5	1	380544	19,12
Sortiment 6	Birnbaum, Macorè 241,250,258,260,270	5	1	380560	19,12
Sortiment 7	Mahagoni, Palisander 300,320,330,350,351	5	1	380561	19,12
Sortiment 8	weiß bis schwarz 920,960,965,966,950	5	1	380545	19,12
Sortiment 9	RAL-Töne, weiß 905,900,910,920,930	5	1	380546	19,12



Sortiment 20	18 Holztöne, weiß, schwarz 010,015,020,048,060,090,110,130,170,190,220,227,230,241,258,300,330,350,920,950	20	1	380562	68,68
--------------	--	----	---	--------	-------

Hartwachs-Sortiment C13

Der farbige Füllstoff für die schnelle Korrektur kleiner Schäden



Artikel	Farben	Inhalt Stck	VE Pack	Artikel-Nr	€uro per Pack
Sortiment 1	Ahorn, Fichte, Tanne, Kiefer, 010,015,020,040,048	5	1	380548	26,04
Sortiment 2	Eiche, Nussbaum 1130,130,170,190,200	5	1	380549	26,04
Sortiment 3	Kirschbaum, Birnbaum 220,227,230,241,258	5	1	380550	26,04
Sortiment 4	Buche, Erle, Ruster, Mahagoni, 058,060,090,300,350	5	1	380565	26,04
Sortiment 5	RAL-Töne, weiß, schwarz 920,710,921,930,950	5	1	380551	26,04



Sortiment 20 Holztöne	18 Holztöne, weiß, schwarz 010,015,020,048,060,090,110,130,170,190,220,227,230,241,258,300,330,350,920,950	20	1	380566	93,24
Sortiment 22 RAL-Töne bunt	RAL 1017,1028,3000,3004,3012,3014,3015,3020,4002,4004,4005,4007,5002,5003,5012,5014,6005,6017,6019,6027	20	1	380567	124,32



Fixierlack C31

Der ansatzlose Schutz nach dem Befüllen und nach der Retuschierarbeit.
Farblos, lichtecht, mit Verlaufsadditiv.



Artikel	Gebinde	Inhalt ml	VE	Artikel-Nr	€uro per Stck
Ansatzlos Glanz	Dose	400	1	380582	26,26
Ansatzlos Seidenglanz	Dose	400	1	380583	26,26
Ansatzlos Seidenmatt	Dose	400	1	380584	26,26
Ansatzlos Matt	Dose	400	1	380585	26,26



Intensiv-Kunststoff-Reiniger C52

Die wirkungsvolle Spezialreinigung für Kunststoffplatten und Folien. Entfernt Fettrückstände, Reste von Klebstreifen und sonstige Verschmutzungen mühelos.

Artikel	Gebinde	Inhalt ml	VE	Artikel-Nr	€uro per Stck
Reiniger C52	Dose	1000	1	380596	17,56



Hartwachsschmelzer C41

Zum Schmelzen, Mischen und Einbringen von Hartwachs.

Artikel	VE	Artikel-Nr	€uro per Stck
Hartwachsschmelzer C41	1	380558	137,76



Spatel und Klingen

Artikel	VE	Artikel-Nr	€uro per Stck
Weichwachsspatel C40	1	380556	5,68
Lack-Ziehklunge C44	1	380600	21,84



3M Profi Tape Abdeckband

- Wasser- und lösungsmittelbeständig
- Ermöglicht hochpräzise Lackränder
- Kein Klebstoffübertrag
- Es ist eine Stunde lang beständig gegenüber Temperaturen bis zu 100 °C



Breite mm	Länge mtr	VE	Artikel-Nr	€uro per Stck
18	50	1	445065	3,36
24	50	1	445066	4,18
30	50	1	445067	4,84
36	50	1	445068	6,42
48	50	1	445069	8,48

3M Scotch Tape Abdeckband

- hitzebeständig bis 110 °C und wasserfest
- Hohe Lösungsmittel- und Wasserbeständigkeit
- Hohe Reißfestigkeit beim Entfernen
- Hervorragende Kantenreißfestigkeit
- Perfekt für Silikonieren

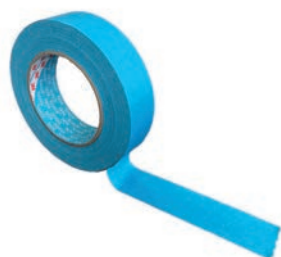

Breite mm	Länge mtr	VE	Artikel-Nr	€uro per Stck
18	50	1	30289273	4,54
24	50	1	30289274	5,62
30	50	1	30289275	5,96
36	50	1	30289276	8,10
48	50	1	30289277	9,82

Isolierband

- Geeignet für Isolierarbeiten
- Schwer entflammbar
- Gute Chemikalienbeständigkeit



Breite mm	Länge mtr	Farbe mtr	VE	Artikel-Nr	€uro per Stck
15	10	schwarz	1	770020	2,02
15	10	gelb	1	770022	2,02
15	10	blau	1	770023	2,02
15	10	grün	1	770024	2,02
15	10	orange	1	770025	2,02
15	10	grau	1	770026	2,02
15	10	rot	1	770027	2,02
15	10	weiß	1	770028	2,02
15	10	braun	1	770029	2,02
15	10	grün/gelb	1	770032	2,02
38	25	schwarz	1	770021	9,94
50	25	schwarz	1	770033	12,88



Multi-Spezialreiniger

FORMAT

für PVC, Aluminium, Edelstahl und lackierte Oberflächen

- Reinigt Metall, Kunststoff, lackiertes und gewachstes Holz
- Entfernt restlos frischen PU-Schaum, ohne Oberflächen anzulösen
- Beseitigt Schmutz, Flecken und Klebstoffreste von Schutzfolien
- Für Möbel und eingebaute Tür- und Fensterelemente

Artikel	Gebinde	Inhalt	VE	Artikel-Nr	€uro per Stck
Multi-Spezialreiniger	Sprühflasche	500 ml	4	304215	13,46
Multi-Spezialreiniger	Kanister	5 l	4	304148	66,64



PVC Spezialreiniger nicht anlösend

Für die Vorbereitung von Klebeflächen und zur generellen Endreinigung in kunststoffverarbeitenden Industriebereichen, wie: Kunststoff-Fenster- und Türenbau, Möbelbau, Schilderbau, Messebau, Werbeindustrie usw.

Artikel	Gebinde	Inhalt ml	VE	Artikel-Nr	€uro per Stck
PVC Spezialreiniger	Dose	1000	10	304156	10,36



PVC Spezialreiniger schwach anlösend

Entfernt Verunreinigungen an Blendrahmen, Ablaufleisten, Wetterschenkel, Abdeck- und Flachleisten die beim Bau und bei der Montage von Kunststoff-Fenstern entstehen. Durch seine anlösende Wirkung eignet er sich hervorragend zum Vorbereiten von Klebeflächen

Artikel	Gebinde	Inhalt ml	VE	Artikel-Nr	€uro per Stck
PVC Spezialreiniger	Dose	1000	10	304155	10,36



ALU Spezialreiniger und Montagehilfe

Zur Anwendung in der Produktion und Montage von Aluminium-Fenstern, Türen, Rollläden und Brüstungen.

Artikel	Gebinde	Inhalt ml	VE	Artikel-Nr	€uro per Stck
PVC Spezialreiniger	Dose	1000	10	304155	10,36



Universal Farblöser

Hochwirksamer, geruchloser, hautverträglicher Farblöser, Enthärter und Pinselpflege auf Basis einer Mikroemulsion. Universal-Farblöser ist frei von Lösemitteln, daher leicht biologisch abbaubar, kennzeichnungsfrei und umwelt-schonend. Mit integrierter Pinselpflege für geschmeidige und gepflegte Pinselhaare.

CLOU
alles, was das Holz begehrt

Artikel	Inhalt ml	VE	Artikel-Nr	€uro per Stck
Universal Farblöser	500	1	301622	16,62



Industriezerstäuber

Füllinhalt 1 Liter

E-COLL

Artikel	Inhalt ml	VE	Artikel-Nr	€uro per Stck
Sprühflasche	1000	1	380260	9,48



Polytex Nasswisch Tuch

- Das lösungsmittelbeständige Nasswisch Tuch
- Polypropylen, blau

Artikel	Größe cm	Inhalt per Pack	VE	Artikel-Nr	€uro per Pack
Nasswisch Tuch	40 x 42	35	1	445012	8,32

Fensterbänke
Schutzschienen
Rolladenzubehör



Aluminium - Fensterbänke

Der Mindestüberstand über die zu schützenden Bauteile beträgt 20 mm.
 Als Überstand über den Außenputz sind ca. 30 – 50 mm zu empfehlen.
 Die Tropfkante der Aluminiumfensterbänke muss mind. 20 mm vor der Fassade sein.
 Zur Vermeidung von Fassadenverschmutzungen sollte die seitliche untere Abkantung des Bordprofils keinen Kontakt zur Putzoberfläche haben. Die Neigung der Fensterbank muss außen mindestens 5° bzw. 8 % (8 % = 0,8 cm Gefälle auf 10 cm) betragen.
 Zwischen Außenfensterbank und Brüstungsmauerwerk muss eine Dämmung eingebaut werden.
 Der Abstand der Fensterbank vom seitlichen Mauerwerk soll bei Längen bis 3 m 8 – 10 mm betragen. Beim WDVS ist die „Überdämmung“ des Fensterrahmens zu berücksichtigen.

Eingebaute Fensterbänke, inklusive Bordprofile, müssen schlagregendicht sein. Die Falztiefe im Fensterrahmen für die Metallfensterbank soll mindestens 10 mm und die Schraubsteghöhe ca. 22 mm betragen. Die seitliche Aufkantungsbreite der Bordprofile muss ausreichend breit sein, um ein Fugendichtband sowie den Putz aufzunehmen und soll mind. 18 mm betragen. Die Fensterbänke dürfen in ihrer thermischen Längenausdehnung nicht behindert sein. Die Rollladenführungsschiene muss innerhalb der seitlichen Aufkantung und soll ca. 8 mm vor der Oberkante der Fensterbank enden. Es gibt hierzu zwei Ausführungsvarianten:

- Bordprofil ausgeklinkt
- Rollladenführungsschiene vor dem Bordprofil

Metallfensterbänke, die eine Ausladung von mehr als 150 mm aufweisen, benötigen eine zusätzliche Unterstützung, z. B. mit Metallhalterungen.
 Eine Entdröhnung der Fensterbank ist zu empfehlen.

Verarbeitungshinweise

Fensterbänke mit einer Gesamt- oder Einzellänge über 3 m sind zu teilen und durch einen Stoßverbinder zu verbinden.

Bei Einsatz von Stoßverbindern ist eine beidseitige Längenausdehnung von jeweils 4 mm zu berücksichtigen und mittels einer wannenförmig ausgebildeten Dichtfolie unter der Fensterbank eine zweite wasserführende Ebene herzustellen.

Bei Fensterbankabschlüssen für Putzfassaden, muss stirnseitig und oben ein Dehnungsstreifen aufgeklebt werden. Die Anbindung der Fensterbänke an die Fenster muss dicht und gleitfähig mit geeigneten Dichtsystemen (z.B. vorgefertigtes Dichtprofil des Fensterbanksystems) ausgeführt werden.

Die werkseitig gelieferte Schutzfolie soll nicht länger als 3 Monate auf der am Bau montierten Fensterbank verbleiben.

Ein zusätzliches Trittschutzprofil schützt die Fensterbank bei Außentüren.

Außführliche Verarbeitungshinweise finden Sie unter: www.bug.de

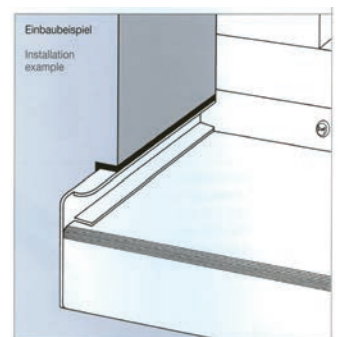
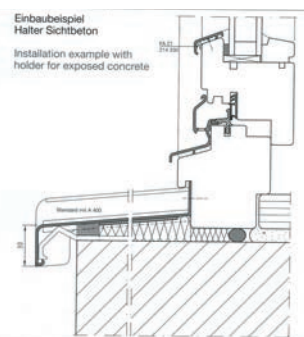
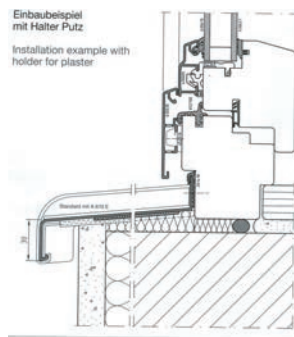
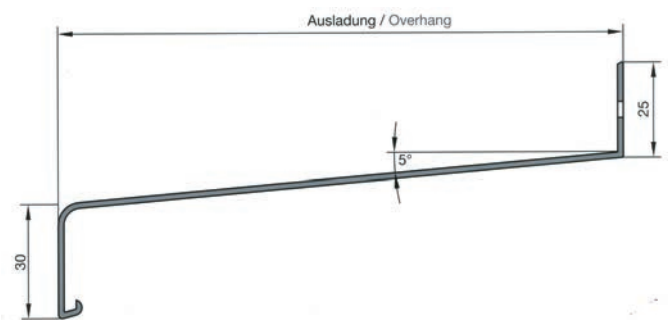



**Aluminium Fensterbank Standard
Tropfnase 30mm EV1 eloxiert**

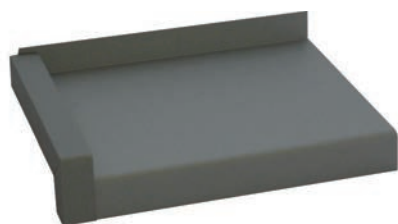

Farbe	Ausladung mm	VE	Artikel-Nr	€uro per mtr
EV1 eloxiert	50	6	341015	10,90
EV1 eloxiert	70	6	341019	13,47
EV1 eloxiert	90	6	341011	13,95
EV1 eloxiert	110	6	341029	17,30
EV1 eloxiert	130	6	341037	17,60
EV1 eloxiert	150	6	341045	20,91
EV1 eloxiert	170	6	341057	24,16
EV1 eloxiert	190	6	341065	26,72
EV1 eloxiert	210	6	341075	28,37
EV1 eloxiert	230	6	341085	33,50
EV1 eloxiert	250	6	341095	37,33
EV1 eloxiert	270	6	341099	41,19
EV1 eloxiert	290	6	341110	44,33
EV1 eloxiert	310	6	341100	52,71
EV1 eloxiert	330	6	341102	59,83
EV1 eloxiert	350	6	341114	60,36
EV1 eloxiert	370	6	341720	68,95
EV1 eloxiert	390	6	341104	80,14

**Aluminium Fensterbank Standard
Tropfnase 30mm weiß RAL9016**



Farbe	Ausladung mm	VE	Artikel-Nr	€uro per mtr
weiß RAL9016	50	6	341013	10,90
weiß RAL9016	70	6	341017	13,47
weiß RAL9016	90	6	341023	13,95
weiß RAL9016	110	6	341031	17,30
weiß RAL9016	130	6	341039	17,60
weiß RAL9016	150	6	341047	20,91
weiß RAL9016	170	6	341059	24,16
weiß RAL9016	190	6	341067	26,72
weiß RAL9016	210	6	341077	28,37
weiß RAL9016	230	6	341087	33,50
weiß RAL9016	250	6	341093	37,33
weiß RAL9016	270	6	341105	41,19
weiß RAL9016	290	6	341108	44,33
weiß RAL9016	310	6	341112	52,71
weiß RAL9016	330	6	341115	59,83
weiß RAL9016	350	6	341117	60,36
weiß RAL9016	370	6	341998	68,95
weiß RAL9016	390	6	341288	80,14



Aluminium Fensterbank Standard Tropfnase 30mm blank

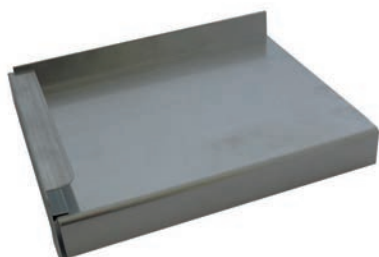

Farbe	Ausladung mm	VE	Artikel-Nr	€uro per mtr
Alu blank	50	6	341001	10,24
Alu blank	70	6	341005	11,41
Alu blank	90	6	341009	12,89
Alu blank	110	6	341025	15,34
Alu blank	130	6	341033	16,96
Alu blank	150	6	341041	19,79
Alu blank	170	6	341051	22,16
Alu blank	190	6	341061	24,85
Alu blank	210	6	341071	25,71
Alu blank	230	6	341081	28,60
Alu blank	250	6	341091	35,23
Alu blank	270	6	341101	37,08
Alu blank	290	6	341107	42,48
Alu blank	310	6	341111	46,08
Alu blank	330	6	341113	48,12
Alu blank	350	6	341116	51,67
Alu blank	370	6	341727	62,56
Alu blank	390	6	341245	70,18

Aluminium Fensterbank Standard Tropfnase 30mm bronze BC2,5



Farbe	Ausladung mm	VE	Artikel-Nr	€uro per mtr
bronze BC2,5	50	6	341003	14,44
bronze BC2,5	70	6	341007	16,31
bronze BC2,5	90	6	341021	18,34
bronze BC2,5	110	6	341027	22,66
bronze BC2,5	130	6	341035	23,72
bronze BC2,5	150	6	341043	25,45
bronze BC2,5	170	6	341053	29,06
bronze BC2,5	190	6	341063	32,94
bronze BC2,5	210	6	341073	34,86
bronze BC2,5	230	6	341083	38,88
bronze BC2,5	250	6	341097	44,72
bronze BC2,5	270	6	341103	52,44
bronze BC2,5	290	6	341109	66,16
bronze BC2,5	310	6	341118	69,37
bronze BC2,5	330	6	341247	70,64



Aluminium-Gleitabschluss A900G

seitlicher Dehnungsausgleich zwischen Putz und Fensterbank
regensicher und wasserdicht, auf Schlagregendichtheit geprüft

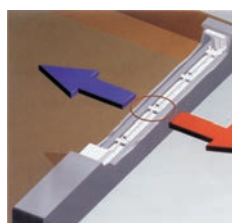
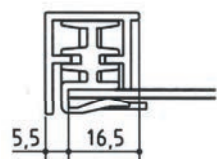
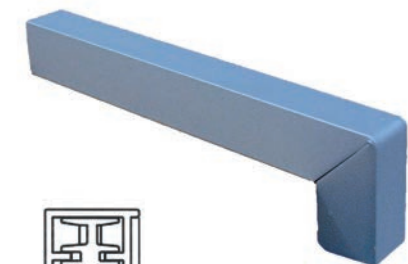

Ausladung mm	Farbe	VE	Artikel-Nr links	Artikel-Nr rechts	€uro per Stck
110	EV1	1	341270	341269	12,39
130	EV1	1	341321	341275	12,39
150	EV1	1	341455	341454	12,39
170	EV1	1	341461	341460	12,39
190	EV1	1	341467	341466	12,39
210	EV1	1	341473	341472	13,58
230	EV1	1	341479	341478	13,58
250	EV1	1	341485	341484	13,58
270	EV1	1	341491	341490	15,10
290	EV1	1	341497	341496	15,10
310	EV1	1	342739	342612	15,10
330	EV1	1	342770	342766	15,10
350	EV1	1	342791	342780	16,37
370	EV1	1	343477	343499	17,44
390	EV1	1	342803	342802	17,44



Ausladung mm	Farbe	VE	Artikel-Nr links	Artikel-Nr rechts	€uro per Stck
110	weiß	1	341272	341225	13,52
130	weiß	1	341451	341450	13,52
150	weiß	1	341457	341456	13,52
170	weiß	1	341463	341462	13,52
190	weiß	1	341469	341468	13,52
210	weiß	1	341475	341474	14,95
230	weiß	1	341481	341480	14,95
250	weiß	1	341487	341486	14,95
270	weiß	1	341493	341492	16,25
290	weiß	1	341499	341498	16,25
310	weiß	1	342744	342743	16,25
330	weiß	1	342776	342772	16,25
350	weiß	1	342798	342792	18,00
370	weiß	1	343695	344205	19,25
390	weiß	1	342870	342858	19,25



Ausladung mm	Farbe	VE	Artikel-Nr links	Artikel-Nr rechts	€uro per Stck
110	BC2.5	1	341447	341446	14,56
130	BC2.5	1	341449	341448	14,56
150	BC2.5	1	341453	341452	14,56
170	BC2.5	1	341459	341458	14,56
190	BC2.5	1	341465	341464	14,56
210	BC2.5	1	341471	341470	16,11
230	BC2.5	1	341477	341476	16,11
250	BC2.5	1	341483	341482	16,11
270	BC2.5	1	341489	341488	17,82
290	BC2.5	1	341495	341494	17,82
310	BC2.5	1	342097	342075	17,82
330	BC2.5	1	342761	342746	17,82



Aluminium-Abschluss A400, EV1

mit Tropfnasenabdeckung

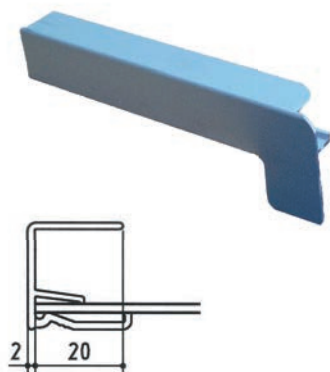

Ausladung mm	Farbe	VE	Artikel-Nr links	Artikel-Nr rechts	€uro per Stck
50	EV1 eloxiert	1	344287	344286	3,45
70	EV1 eloxiert	1	346007	346006	3,45
90	EV1 eloxiert	1	346009	346008	3,45
110	EV1 eloxiert	1	343630	343456	3,45
130	EV1 eloxiert	1	343782	343632	3,45
150	EV1 eloxiert	1	343789	343788	4,47
170	EV1 eloxiert	1	343826	343825	4,47
190	EV1 eloxiert	1	343831	343828	4,47
210	EV1 eloxiert	1	343864	343833	4,47
230	EV1 eloxiert	1	343867	343866	5,17
250	EV1 eloxiert	1	343983	343880	5,17
270	EV1 eloxiert	1	343985	343984	6,11
290	EV1 eloxiert	1	343987	343986	6,11
310	EV1 eloxiert	1	344008	343988	6,11
330	EV1 eloxiert	1	344281	344280	6,11
350	EV1 eloxiert	1	344283	344282	6,11
370	EV1 eloxiert	1	344324	344322	9,81
390	EV1 eloxiert	1	344285	344284	9,81

Aluminium-Abschluss A400, weiß

mit Tropfnasenabdeckung

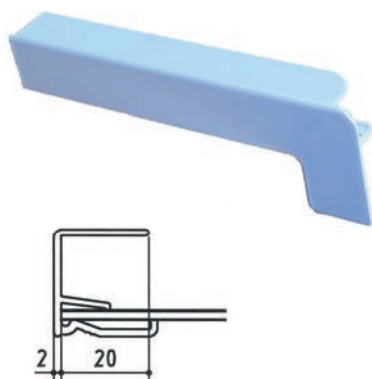

Ausladung mm	Farbe	VE	Artikel-Nr links	Artikel-Nr rechts	€uro per Stck
50	weiß	1	346040	346039	4,25
70	weiß	1	346042	346041	4,25
90	weiß	1	346044	346043	4,25
110	weiß	1	346011	346010	4,25
130	weiß	1	346013	346012	4,25
150	weiß	1	346016	346014	5,05
170	weiß	1	346018	346017	5,05
190	weiß	1	346020	346019	5,05
210	weiß	1	346022	346021	5,05
230	weiß	1	346024	346023	5,58
250	weiß	1	346026	346025	5,58
270	weiß	1	346028	346027	6,54
290	weiß	1	346030	346029	6,54
310	weiß	1	346032	346031	6,54
330	weiß	1	346034	346033	6,54
350	weiß	1	346036	346035	6,54
370	weiß	1	346375	346376	12,02
390	weiß	1	346038	346037	12,02



Aluminium-Abschluss A400, Alu blank

mit Tropfnasenabdeckung



Ausladung mm	Farbe	VE	Artikel-Nr links	Artikel-Nr rechts	€uro per Stck
50	Alu blank	1	343088	343080	2,82
70	Alu blank	1	343101	343089	2,82
90	Alu blank	1	343121	343120	2,82
110	Alu blank	1	342876	342875	2,82
130	Alu blank	1	342889	342881	2,82
150	Alu blank	1	342920	342894	3,48
170	Alu blank	1	342926	342925	3,48
190	Alu blank	1	342934	342928	3,48
210	Alu blank	1	342956	342953	3,48
230	Alu blank	1	342962	342961	4,47
250	Alu blank	1	342980	342964	4,47
270	Alu blank	1	342987	342985	5,02
290	Alu blank	1	342996	342994	5,02
310	Alu blank	1	343012	343008	5,02
330	Alu blank	1	343030	343024	5,02
350	Alu blank	1	343064	343033	5,02
370	Alu blank	1	343194	343283	8,77
390	Alu blank	1	334855	334797	8,77

Aluminium-Abschluss A400, bronze BC2.5

mit Tropfnasenabdeckung



Ausladung mm	Farbe	VE	Artikel-Nr links	Artikel-Nr rechts	€uro per Stck
50	bronze	1	343378	343376	4,49
70	bronze	1	343384	343379	4,49
90	bronze	1	343407	343399	4,49
110	bronze	1	343127	343122	4,49
130	bronze	1	343130	343128	4,49
150	bronze	1	343150	343142	5,37
170	bronze	1	343156	343153	5,37
190	bronze	1	343167	343163	5,37
210	bronze	1	343170	343168	5,37
230	bronze	1	343267	343264	5,92
250	bronze	1	343278	343274	5,92
270	bronze	1	343280	343279	6,93
290	bronze	1	343284	343282	6,93
310	bronze	1	343319	341167	6,93
330	bronze	1	343327	343325	6,93
350	bronze	1	343363	343362	6,93



Fensterbank Stossverbinder

Verbindungsstück für zwei gerade aufeinandertreffende Fensterbänke bis je 3.000 mm

Einfache, schnelle und praktikable Montage.
 1.950 Pa schlagregendicht, ift Rosenheim geprüft und wird mittels der vorhandenen zweifachen Wipp-Technologie gewährleistet.
 Absorbiert zuverlässig Längenveränderungen der Fensterbank bei Temperaturschwankungen.
 Eckvulkanisierte und geschlossene Systemdichtungen.
 Problemlose Montage (auch am Kunststofffenster) durch die geringe Materialstärke der Dichtung am Anschraubsteg.

Abzugmaß = 4mm je Fensterbank

Farbe	Ausladung mm	VE	Artikel-Nr	€uro per Stck
EV1 eloxiert	50	1	389174	26,38
EV1 eloxiert	70	1	389175	26,38
EV1 eloxiert	90	1	389176	26,38
EV1 eloxiert	110	1	389177	26,38
EV1 eloxiert	130	1	389178	26,38
EV1 eloxiert	150	1	389179	28,72
EV1 eloxiert	170	1	389180	28,72
EV1 eloxiert	190	1	389181	28,72
EV1 eloxiert	210	1	389182	28,72
EV1 eloxiert	230	1	389183	32,82
EV1 eloxiert	250	1	389184	32,82
EV1 eloxiert	270	1	389185	32,82
EV1 eloxiert	290	1	389186	34,76
EV1 eloxiert	310	1	389187	34,76
EV1 eloxiert	330	1	389188	34,76
EV1 eloxiert	350	1	389189	34,76
EV1 eloxiert	370	1	389191	42,56
EV1 eloxiert	390	1	389190	42,56

Farbe	Ausladung mm	VE	Artikel-Nr	€uro per Stck
weiß	50	1	389313	28,55
weiß	70	1	389314	28,55
weiß	90	1	389315	28,55
weiß	110	1	389316	28,55
weiß	130	1	389317	28,55
weiß	150	1	389318	30,48
weiß	170	1	389319	30,48
weiß	190	1	389320	30,48
weiß	210	1	389321	30,48
weiß	230	1	389322	34,13
weiß	250	1	389323	34,13
weiß	270	1	389324	34,13
weiß	290	1	389325	38,08
weiß	310	1	389326	38,08
weiß	330	1	389327	38,08
weiß	350	1	389328	38,08
weiß	390	1	389329	46,29



Fensterbank Gehrungsverbinder

Verbindungsstück für 90° Außenecken

Einfache, schnelle und praktikable Montage.

1.950 Pa schlagregendicht, ift Rosenheim geprüft und wird mittels der vorhandenen zweifachen Wipp-Technologie gewährleistet.

Absorbiert zuverlässig Längenveränderungen der Fensterbank bei Temperaturschwankungen.

Eckvulkanisierte und geschlossene Systemdichtungen.

Problemlose Montage (auch am Kunststofffenster) durch die geringe Materialstärke der Dichtung am Anschraubsteg.

Farbe	Ausladung mm	VE	Artikel-Nr	€uro per Stck
EV1 eloxiert	50	1	341024	30,74
EV1 eloxiert	70	1	341026	30,74
EV1 eloxiert	90	1	341032	30,74
EV1 eloxiert	110	1	341034	30,74
EV1 eloxiert	130	1	341036	33,55
EV1 eloxiert	150	1	341038	33,55
EV1 eloxiert	170	1	341040	33,55
EV1 eloxiert	190	1	341044	33,55
EV1 eloxiert	210	1	341046	33,55
EV1 eloxiert	230	1	341048	38,16
EV1 eloxiert	250	1	341049	38,16
EV1 eloxiert	270	1	341050	38,16
EV1 eloxiert	290	1	341052	38,16
EV1 eloxiert	310	1	341054	38,16
EV1 eloxiert	330	1	341055	41,52
EV1 eloxiert	350	1	341056	41,52
EV1 eloxiert	370	1	341058	41,52
EV1 eloxiert	390	1	341060	41,52

Farbe	Ausladung mm	VE	Artikel-Nr	€uro per Stck
weiß	50	1	341062	30,45
weiß	70	1	341064	30,45
weiß	90	1	341066	30,45
weiß	110	1	341068	30,45
weiß	130	1	341072	33,11
weiß	150	1	341074	33,11
weiß	170	1	341076	33,11
weiß	190	1	341078	33,11
weiß	210	1	341082	33,11
weiß	230	1	341084	37,82
weiß	250	1	341086	37,82
weiß	270	1	341088	37,82
weiß	290	1	341089	37,82
weiß	310	1	341090	37,82
weiß	330	1	341092	41,39
weiß	350	1	341094	41,39
weiß	370	1	341106	41,39
weiß	390	1	341119	41,39



Aluminium Fensterbank Standard Tropfnase 30mm anthrazitgrau RAL7016

• trendiger Farbton, wetterbeständig, robuste Pulverbeschichtung



Ausladung mm	Farbe	ME	VE	Artikel-Nr	€uro per mtr
70	RAL7016	mtr	6	346066	17,56
90	RAL7016	mtr	6	346067	18,27
110	RAL7016	mtr	6	346068	22,62
130	RAL7016	mtr	6	346069	23,01
150	RAL7016	mtr	6	346070	26,45
170	RAL7016	mtr	6	346071	30,49
190	RAL7016	mtr	6	346072	33,77
210	RAL7016	mtr	6	346073	35,78
230	RAL7016	mtr	6	346074	42,14
250	RAL7016	mtr	6	346075	48,76
270	RAL7016	mtr	6	346076	55,46
290	RAL7016	mtr	6	346077	62,44
310	RAL7016	mtr	6	346078	69,26
330	RAL7016	mtr	6	346079	73,44

Aluminium-Gleitabschluss A900G

seitlicher Dehnungsausgleich zwischen Putz und Fensterbank
regensicher und wasserdicht, auf Schlagregendichtheit geprüft



Ausladung mm	Farbe	VE	Artikel-Nr links	Artikel-Nr rechts	€uro per Stck
110	RAL7016	1	346121	346120	18,21
130	RAL7016	1	346123	346122	18,21
150	RAL7016	1	346125	346124	18,21
170	RAL7016	1	346127	346126	18,21
190	RAL7016	1	346129	346128	18,21
210	RAL7016	1	346131	346130	20,64
230	RAL7016	1	346133	346132	20,64
250	RAL7016	1	346135	346134	20,64
270	RAL7016	1	346139	346138	21,88
290	RAL7016	1	346141	346140	21,88
310	RAL7016	1	346143	346142	21,88
330	RAL7016	1	346145	346144	21,88

Aluminium-Abschluss A400

mit Tropfnasenabdeckung



Ausladung mm	Farbe	VE	Artikel-Nr links	Artikel-Nr rechts	€uro per Stck
70	RAL7016	1	346087	346086	5,46
90	RAL7016	1	346089	346088	5,46
110	RAL7016	1	346091	346090	5,46
130	RAL7016	1	346093	346092	5,46
150	RAL7016	1	346095	346094	6,47
170	RAL7016	1	346097	346096	6,47
190	RAL7016	1	346099	346098	6,47
210	RAL7016	1	346101	346100	6,47
230	RAL7016	1	346103	346102	7,27
250	RAL7016	1	346105	346104	7,27
270	RAL7016	1	346107	346106	8,47
290	RAL7016	1	346109	346108	8,47
310	RAL7016	1	346111	346110	8,47

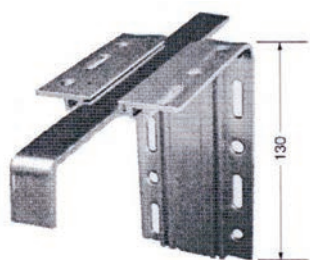

Thermohalter

verstellbar von mm	ME	VE	Artikel-Nr	€uro per Stck
120-220	Stck	1	340760	10,12
230-300	Stck	1	340762	12,61
310-390	Stck	1	341162	13,26

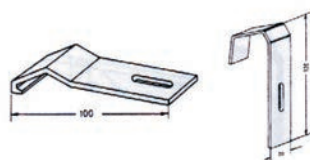

Putzhalter

Artikel	ME	VE	Artikel-Nr	€uro per Stck
Putzhalter	Stck	1	340761	4,47



Fensterbankdichtung

TPE - thermoplastisches Elastomer



Artikel	Farbe	ME	VE	Artikel-Nr	€uro mtr per 100
FB Dichtung	schwarz	mtr	125	343858	232,64



Fugendichtband K 600plus

Das Format Fugendichtband K 600plus für die optimale Anbindung der Fensterbank am Blendrahmen (FBA).

- temperaturwechselbeständig
- schalldämmend
- Verträglichkeit mit angrenzenden Baustoffen gem. DIN 18542 BG1
- witterungsunabhängig verarbeitbar
- wärme- und kälteisolierend
- 10 Jahre Funktionsgarantie
- verarbeitbar bis -5°C
- anthrazit

FORMAT



**≥750 Pa
Schlagregendichte**

Ausführung	Fugentiefe mm	Fugenbreite mm	Rolle mtr	VE mtr	Artikel-Nr	€uro mtr per 100
20/1-4	20	1-4	15	360	568098	87,36



Antidröhnstreifen

sehr gute Geräuschkämpfung,
Dimension 80x1,3mm, Streifenlänge 1mtr



Artikel	ME	VE	Artikel-Nr	€uro per mtr
Antidröhnstreifen	mtr	1	380752	1,69



Fensterbankschrauben mit Polyscheibe

Grobgewinde, Torx TX 20

Artikel	Größe mm	ME	VE	Artikel-Nr	€uro per 100
A2 natur	3,9x25	Stck	200	340227	13,78
A2 weiß	3,9x25	Stck	200	340228	16,86
A2 braun	3,9x25	Stck	200	340229	18,04
A2 anthrazit RAL7016	3,9x25	Stck	200	340230	19,68

DFT 40 Dichtungsformteil

1 Rolle = 200 Stück

eignet sich hervorragend zur Abdichtung gegen Wassereintritt an der „Problemstelle“ zwischen Anschraubsteg der Fensterbank und dem seitlichen Abschlussstück.



Artikel	ME	VE	Artikel-Nr	€uro per Rolle
Dichtungsformteil	Rolle	1	315940	257,55



Trittschutzprofil TSP 15 - TSP 21 EV1

für Fensterbänke

- Silikon-Dichtstoff vor Auflegen des Trittschutzprofils durchgehend in die Aufnahme- nut einbringen und das Profil mit A2-Blehschrauben oder wasserdichten Blindnieten befestigen



Breite mm	für FB ab mm	VE	Artikel-Nr	€uro per mtr
148,5	150	6	340349	46,50
198,5	210	6	340361	61,08

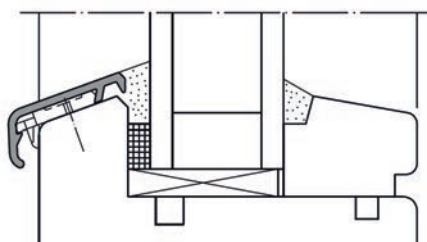
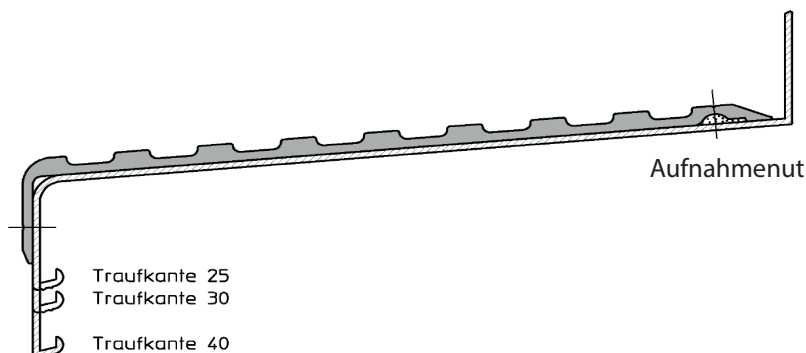

Flügelabdeckprofil FA21

- Glasfalzwange 15/16mm bei Verglasung mit Vorlegeband, 18mm Verglasung ohne Vorlegeband
- bietet einen optimalen Schutz für die unteren Flügelhölzer vor Witterungseinflüssen, insbesondere Hagel
- darüber hinaus verleihen Flügelabdeckprofile dem Fenster ein hochwertiges Design
- eine nachträgliche Montage an bereits eingebauten Fenstern ist genauso möglich wie der Einbau bei neuen Fenstern

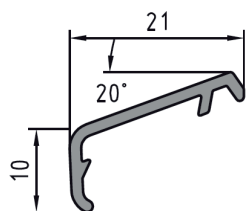

Farbe	VE	Artikel-Nr	€uro per mtr
EV1	6	340470	4,32
weiß	6	340468	4,99
BC2,5	6	340467	4,99

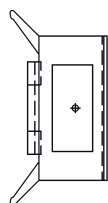

Klipshalter FA21

- Verwendung 4 Stck pro Meter

Artikel	VE	Artikel-Nr	€uro per Stck
Klipshalter	100	340466	0,90

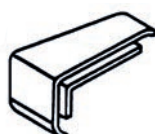

Endkappen FA21

- links oder rechts

Farbe	VE	Artikel-Nr links	Artikel-Nr rechts	€uro per Stck
grau	1	340522	341163	0,82
weiß	1	340510	340521	0,82
braun	1	341164	341166	0,82

LIGNODUR®



carrara-marmor

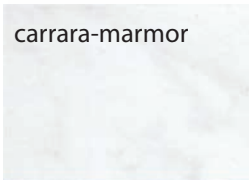

weiß

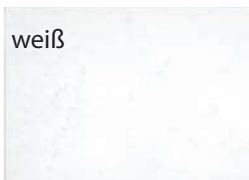

Innenfensterbank Softline LD-40 Masterline

formstabiler Holz- Kunststoffverbund, Höhe 22mm, Sichtkante 40mm

- keine Feuchtigkeitsaufnahme
- Schutzfolie auf der Oberfläche
- gleiches Sägeblatt für Alu- und Lignodur-Fensterbankzuschnitt
- keine Versiegelung der Schnittkanten
- vollständig recycelbar
- Lagerlänge = 6mtr

Farbe	Ausladung mm	VE	Artikel-Nr	€uro per mtr
carrara-marmor	200	6	344179	15,90
carrara-marmor	250	6	344180	19,04
carrara-marmor	300	6	344181	22,22
carrara-marmor	350	6	344182	25,92
carrara-marmor	400	6	344183	29,60
carrara-marmor	450	6	344184	33,44
carrara-marmor	500	6	344185	39,62
weiß	200	6	344188	15,90
weiß	250	6	344189	19,04
weiß	300	6	344191	22,22
weiß	350	6	344192	25,92
weiß	400	6	344193	29,60
weiß	450	6	344200	33,44



einfache Montage z.B. mit: Montage-Klebstoff 2K-Montageschaum



ohne Probleme auf Maß zu sägen

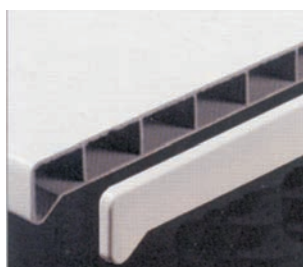

Doppelkappen 600mm

überlappend

Farbe	Ausladung mm	VE	Artikel-Nr	€uro per Stck
carrara-marmor	600	1	344221	2,52
weiß	600	1	344219	2,52

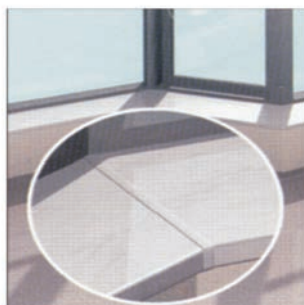

Verbindungsprofil 490mm

Farbe	Ausladung mm	VE	Artikel-Nr	€uro per Stck
carrara-marmor	490	1	344224	3,46
weiß	490	1	344223	3,46

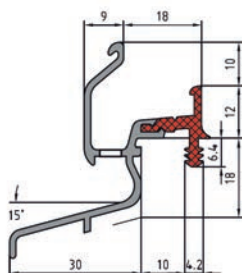
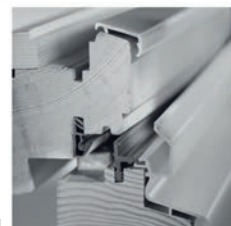

Regenschutzschiene GTR 22.44K

mit Klemmsteg

• für Fensterelemente mit *thermischer* Abtrennung

Farbe	Bund mtr	VE	Artikel-Nr	€uro per mtr
EV1	48	6	340335	16,29
weiß	48	6	340342	16,82

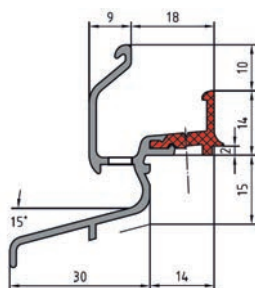

Regenschutzschiene GTR 22.44S

mit Schraubsteg

• für Fensterelemente mit *thermischer* Abtrennung

Farbe	Bund mtr	VE	Artikel-Nr	€uro per mtr
EV1	48	6	340343	15,23
weiß	48	6	340359	15,36

Endkappen formelastisch

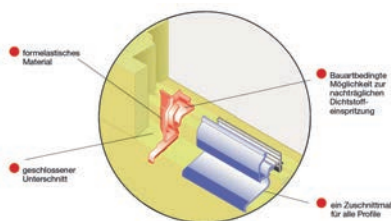

für Schiene	Farbe	VE	Artikel-Nr	€uro per Stck
GTR22.44K / S	weiß	50	340556 links 340557 rechts	1,21
GTR22.44K / S	schwarz	50	340560 links 340561 rechts	1,21
GTR22.44K / S	grau	50	340593 links 340594 rechts	1,21

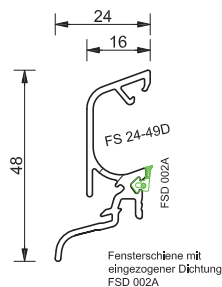

Fensterschiene FS 24/49D

• für 16 mm und 18 mm Überschlag
• mit eingezogener Dichtung

Farbe	Bund mtr	VE	Artikel-Nr	€uro per mtr
EV1	72	6	333053	12,48
weiß	72	6	338928	12,48

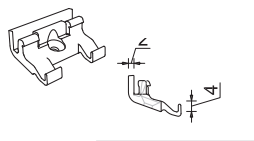

Halter

für Schiene	VE	Artikel-Nr	€uro per 100
FS 24/49D	100	333081	45,06

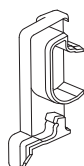

Endkappen

• Lippe für 15 - 20°

für Schiene	Farbe	VE	Artikel-Nr	€uro per 100
FS 24/49D	grau	50	333137 links 333084 rechts	88,90
FS 24/49D	weiß	50	338932 links 338931 rechts	88,90



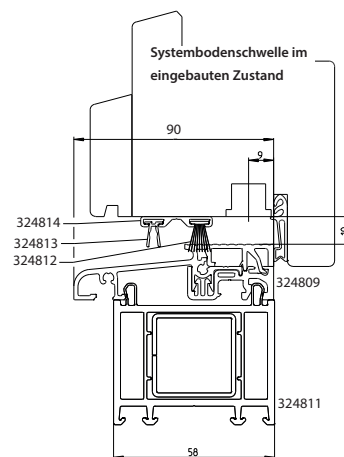

Systembodenschwelle 231V

- Einsatz an Haus- und Fenstertüren
- Thermische Trennung mit Kunststoffprofilen
- Vermeidung von Schwitzwasser im Innenbereich
- Montage GU-eigener Schließplatten bündig mit der Trittlfläche
- Komfortverbindung zwischen Schwelle und Profil mit Schwellenhaltern
- Unterer Anschluss durch systemeigene Verbreiterungsprofile
- Gute Wärmeisolierung

Ausführung	Größe (B x H) mm	Oberfläche	Artikel-Nr	€uro per mtr
Lagerlänge 6000mm	90 x 20	EV1/grau	324809	33,76
Fixlänge	90 x 20	EV1/grau	324809	40,52

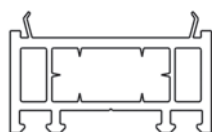

Verbreiterungsprofil

Ausführung	Größe (B x H) mm	Oberfläche	Länge mtr	Artikel-Nr	€uro per mtr
Verbreiterungsprofil	58 x 45	weiß	6,5	324811	13,64

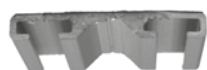

Wetterschiene

zur Aufnahme für Bürsten- und Lippendichtung

Ausführung	Größe (B x H) mm	Oberfläche	Länge mtr	Artikel-Nr	€uro per mtr
Wetterschiene	26 x 3,5	EV1	2	324814	8,68



Bürstendichtung

Ausführung	Größe (H) mm	Oberfläche	Länge mtr	Artikel-Nr	€uro per mtr
Bürstendichtung	11	grau	150	324812	2,28



Lippendichtung

Ausführung	Größe (H) mm	Oberfläche	Länge mtr	Artikel-Nr	€uro per Stck
Lippendichtung	9	grau	1,1	324813	3,88

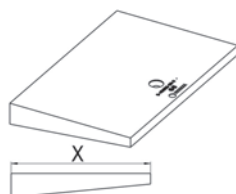

Schwellenhalter/Auflageprofil universal

Ausführung	Größe (L x B) mm	Oberfläche	VE	Artikel-Nr	€uro per Stck
Schwellenhalter	120 x 78	grau	1	324810	10,70

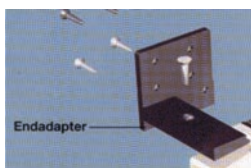
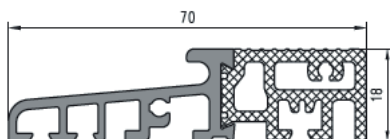
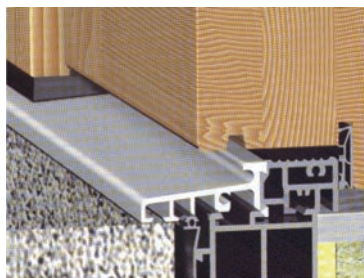

Thermobodenschwelle TBS70

Thermisch getrennte Bodenschwelle für barrierefreies Wohnen

Ausführung	Länge mtr	VE	Artikel-Nr	€uro per mtr
Schwelle EV1	6	6	340311	49,02
				per Stck
Schwelle EV1	1,20	1	340312	70,55
Schwelle EV1 inkl. Adapter	1,20	1	340332	78,52

Adapter zu Thermobodenschwelle

Ausführung	Richtung	VE	Artikel-Nr	€uro per Stck
Kunststoff schwarz	LI	1	340317	6,98
Kunststoff schwarz	RE	1	340318	6,98

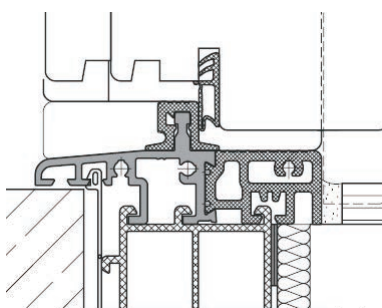

Thermobodenschwelle TBS70 F

Thermisch getrennte Bodenschwelle für barrierefreies Wohnen
Überschlag 16mm nach innen öffnend, 18mm nach außen öffnend

Ausführung	Länge mtr	VE	Artikel-Nr	€uro per mtr
Schwelle EV1	6	6	340334	65,91
Aufsatzprofil schwarz	6	6	340360	8,53
				per Stck
Schwelle EV1 inkl. Aufsatzprofil und Adapter Typ A	1,2	1	340337	90,76

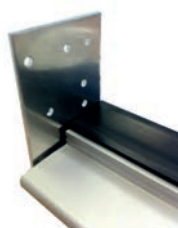

Adapter zu TBS70F

200mm

Überschlag 16mm nach innen öffnend, 18mm nach außen öffnend

Ausführung	VE	Artikel-Nr	€uro per Stck
Typ B Überschlag 18mm innen öffnend	1	340339	7,19
Typ A 16mm außen öffnend	1	340340	6,52

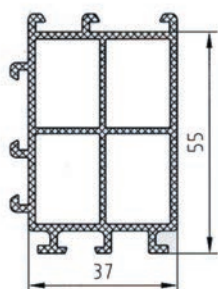

Grundprofil stapelbar und 90° drehbar

Grundprofil zu Thermobodenschwelle

Ausführung	Länge mtr	VE	Artikel-Nr	€uro per mtr
Kunststoff schwarz	6	6	340316	20,33
				per Stck
Kunststoff schwarz	1,20	1	340319	24,42

Edelstahl-Rundrohr

K240 geschliffen, Wandung 1,5mm
Länge 6 mtr (Verkauf nur Stangenware)



Artikel	Ø mm	VE	Artikel-Nr	€uro * per mtr
Rundrohr	16	6	340508	9,36
Rundrohr	20	6	340513	11,18
Rundrohr	25	6	340514	12,74

Alu-Winkel blank



Größe mm	Länge mm	VE	Artikel-Nr	€uro * per mtr
15 x 15 x 2	6000	6	340504	3,78
30 x 20 x 3	6000	6	340501	7,60
30 x 30 x 3	6000	6	340503	7,60
40 x 20 x 3	6000	6	340505	7,00
40 x 20 x 4	6000	6	340507	13,20
40 x 40 x 3	6000	6	340517	13,00
40 x 40 x 4	6000	6	340519	16,80
50 x 30 x 5	6000	6	340509	18,20

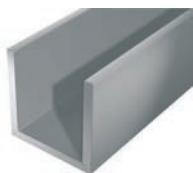

Alu U-Profil blank

Größe mm	Länge mm	VE	Artikel-Nr	€uro * per mtr
25x25x25x2	6000	6	340506	7,56

* = Richtpreise da Tagespreise

Basisprofile Kunststoff gebohrt

- Verschraubung mit A2 Spanplattenschrauben 5,0 x 80mm
- inkl. Gummidichtung
- inkl. eingezogener Armierung (nicht bei WG B100)
- vorgebohrt

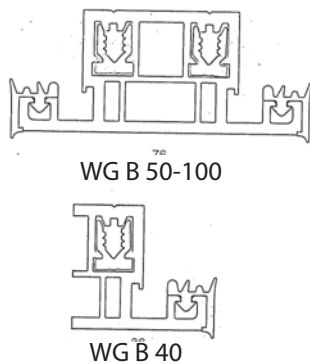

Artikel	für Ansichtsbreite mm	VE	Artikel-Nr	€uro per mtr
WG B 50	50	6	315911	27,60
WG B 60	60	6	315902	28,86
WG B 80	80	6	316209	37,24
WG B 100	100	6	333124	40,14
WG B 40	38	6	315910	24,28

Glasklotz Kunststoff

- für Glasauflage

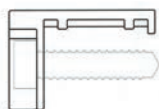

Artikel	für Glasstärke mm	VE	Artikel-Nr	€uro per Stck
WG GK 28	28	1	316075	2,14

Klemmprofile Alu

- ohne Gummidichtung
- mit Langloch 7 x 30mm, alle 250mm

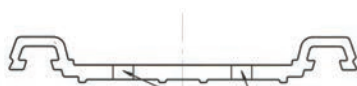

Artikel	für Ansichtsbreite mm	VE	Artikel-Nr	€uro per mtr
WG 46-10	50	6	315912	9,62
WG 56-10	60	6	315903	11,26
WG 76-10	80	6	316226	14,96
WG 96-10	100	6	333125	17,00

Abdeckprofile für Klemmprofile in verschiedenen Breiten und Höhen, blank, RAL-Farben, eloxiert auf Bestellung lieferbar.

Abdeckprofil flach Alu blank

- für Glasabdeckungen mit Gummiauflage
- ungebohrt



Artikel	für Ansichtsbreite mm	VE	Artikel-Nr	€uro per mtr
WG 55-05	50	6	315909	7,16

Dichtungen

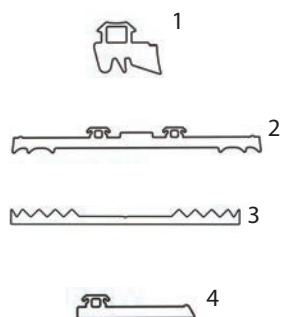

Artikel		VE	Artikel-Nr	€uro per 100 mtr
¹ WG D 10	Klemmprofildichtung	200	315913	202,24
² WG D 05 N	Verglasungsdichtung für Flachprofil 55-05	150	333070	372,56
³ WG DV50	Auflagedichtung 50mm	100	333035	425,22
³ WG DV60	Auflagedichtung 60mm	100	333036	526,34
⁴ WG D 02	Auflagedichtung	200	315935	169,30

Abgabe nur in Stangenware

Rolladenkastendeckel

Profil mit Wärmedämmung

- Wärmedämmung WLK 032, R= 0,76m²K/W. (20 mm Stärke) nach DIN 4108-2:2013-02
- 38% besser als gefordert
- Die unschöne sichtbare Verschraubung wird durch eine anextrudierte Lasche verdeckt.

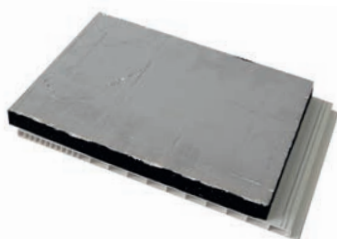

Artikel	mm	Stange mtr	VE mtr	Artikel-Nr	€uro per mtr
D 140 flex	140	6	6	341335	11,00
D 160 flex	160	6	6	341337	11,48
D 195 flex	195	6	6	341341	12,54
D 220 flex	220	6	6	341342	13,06
D 260 flex	260	6	6	341343	13,56

Wir bestätigen, dass der Rolladenkastendeckel mit 20 mm Dämmstoff FEF (Flexible Elastomeric Foam), Fa. Menke Kunststoffe GmbH & Co. KG in 59581 Warstein, die geltenden rechtlichen Anforderungen an Rolladenkastendeckel erfüllt.

Die Anforderung nach DIN 4108-2:2013-02 Abschnitt 5.1.3 an den Mindestwert des Wärmedurchlasswiderstandes für Rolladenkastendeckel (R ≥ 0,55 m²K/W) wird eingehalten.

Größe	Anforderung	Prüfergebnis
Wärmedurchlasswiderstand R des Deckels	≥ 0,55 m ² K/W	0,76 m ² K/W

Zusammenfassung:

Der Wärmedurchlasswiderstand des Rolladenkastendeckels mit 20 mm Dämmstoff FEF (Flexible Elastomeric Foam) beträgt R = 0,76 m²K/W und liegt ca. 38 Prozent über dem Mindestwert des Wärmedurchlasswiderstandes R = 0,55 m²K/W nach DIN 4108-2:2013-02.

Format® ISO-FIX^{plus} Wärme- und Schalldämm-Matte für Rolladenkästen

Die Format® ISO-FIXplus-Matte ist eine hocheffiziente Wärme- und Schalldämm-Matte aus geschlossenzelligem, expandiertem EPE, welches speziell für die energetische Sanierung von Rolladenkästen im Bestand entwickelt wurde, ohne dabei das Fenster, den Rolladenpanzer oder die Jalousie auswechseln zu müssen. Das Material ist äußerst flexibel und sehr einfach in der Handhabung. Die Format® ISO-FIXplus-Matte passt sich der bauseitigen Situation des Rolladenkastens an.

- schnelle und einfache Montage - ganzflächig selbstklebend
- passt in jeden Rolladenkasten
- äußerst flexibel, qualitativ hochwertig
- passt sich optimal den baulichen Gegebenheiten an
- hervorragende, hocheffiziente Wärmedämmleistung
- erhöhte Schalldämmung durch spezielle Oberflächenbeschichtung (22dB)
- luftdicht
- Brandschutzklasse B2
- energiesparend



Artikel	Größe mm	VE	Artikel-Nr	€uro per Stck
Wärme- und Schalldämm-Matte	600 x 600 x 10	58	544702	16,82
Wärme- und Schalldämm-Matte	600 x 600 x 20	28	544719	25,26

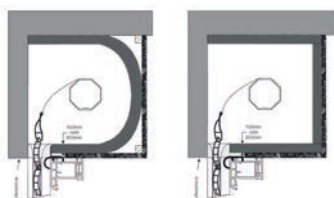

Rolladenkastenisolierung

Dicke = 20mm, Breite = 0,85 mtr, Rolle = 15 mtr., ergibt 12,75 m²

- Altbaukastensanierungssystem mit einseitiger Aluminiumfolie
- selbstklebend

Artikel	Abmessung mm	VE Rolle	Artikel-Nr	€uro per Rolle
Rolladenkastenisolierung	850x15000x20	1	341352	783,84

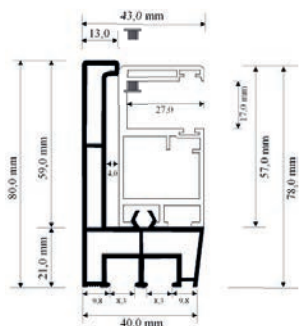

Adapterprofil inkl. aufgeklipster Rollladenführung 57x30mm

- abgeschrägt mit 2 Bürsten
- Maße 80 x 43mm

Artikel	Farbe	Länge mtr	VE mtr	Artikel-Nr	€uro per mtr
Adapterprofil 973/933/B2	weiß	6	60	341384	13,92
Adapterprofil 973/933/B2	kaschiert	6	60	346046	30,04

Einlauftrichter passend zu Rollladenführung 933

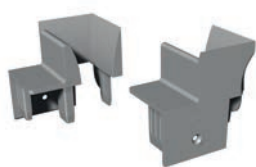

Artikel	Farbe	VE Paar	Artikel-Nr	€uro per Paar
Einlauftrichter 933	weiß	50	357634	1,48
Einlauftrichter 933	braun	50	357878	1,48
Einlauftrichter 933	grau	50	357671	1,48

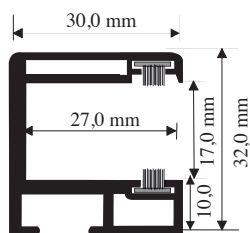

Rollladenführung mit zweiseitiger Bürste

Artikel	Farbe	Länge mtr	VE mtr	Artikel-Nr	€uro per mtr
Rollladenführung 900	weiß	6	60	346047	5,54

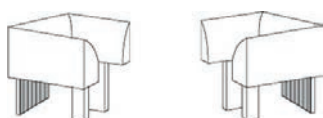

Einlauftrichter passend zu Rollladenführung 900

Artikel	Farbe	VE Paar	Artikel-Nr	€uro per Paar
Einlauftrichter 905	weiß	50	341386	1,04
Einlauftrichter 905	braun	50	346045	1,04
Einlauftrichter 905	grau	50	346083	1,04

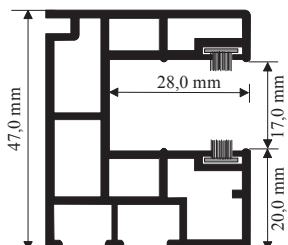

Rollladenführung 930 mit zweiseitiger Bürste

Artikel	Farbe	Länge mtr	VE mtr	Artikel-Nr	€uro per mtr
Rollladenführung 930	weiß	6	60	346048	5,44

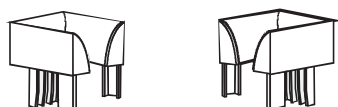

Einlauftrichter passend zu Rollladenführung 930

Artikel	Farbe	VE Paar	Artikel-Nr	€uro per Stck
Einlauftrichter 932	weiß	50	346049	0,60

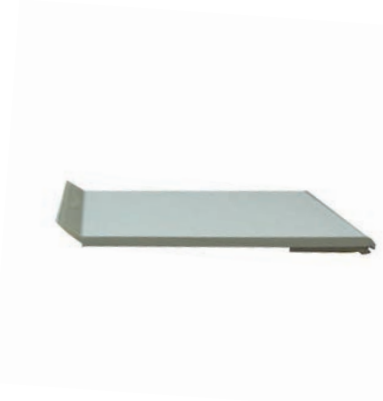

Flachprofil WLR (Weichlippe) mit Schaumstoffklebeband

Rolle = 150 mtr, Selbstklebeleisten möglichst immer auf glatten, trockenen und sauberen Flächen anbringen. Die Hauptklebefläche sollte immer das Kunststofffenster sein. Die optimale Verklebungstemperatur ist zwischen 20° C und 30° C. Möglichst nicht unter 10° C arbeiten. Die Maximalklebekraft wird nach 24 Std. erreicht.

Artikel	Breite mm	VE Rolle	Artikel-Nr	€uro per Rolle
0782025WLR	20	1	346233	174,98
0783025WLR	30	1	346208	198,30
0784025WLR	40	1	346209	233,30
0785025WLR	50	1	346235	263,62

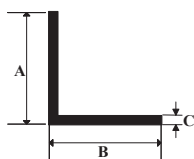

Winkelprofil Nr. 520

A 30 x B 30 x C 2mm

Artikel	Farbe	VE mtr	Artikel-Nr	€uro per mtr
Winkelprofil	weiß	6	341351	1,88

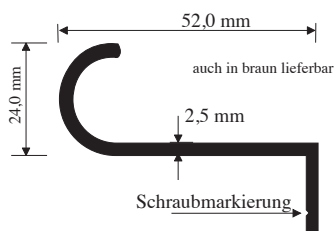

Abrollprofil mit Selbstklebung

Artikel	Farbe	VE mtr	Artikel-Nr	€uro per mtr
Abrollprofil	weiß	6	341385	4,00
Abrollprofil	braun	6	346050	4,40

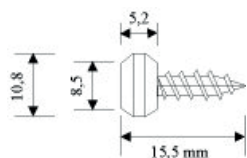

Metallnippel

Artikel	Farbe	VE Stck	Artikel-Nr	€uro per 100
Metallnippel	verzinkt	500	341387	18,14

Terrassen- & Balkonbau



Bodendielen LIGNODUR terrafina® lounge

formstabiler Holz-Kunststoffverbund

terrafina® lounge steht für exklusives Design und hohe Funktionalität. Aufgrund des speziell entwickelten Produktionsverfahrens verfügt die Bodendiele über eine besondere Oberfläche, die durch ihre dezente Maserung und matte Optik überzeugt. Ihre Oberfläche variiert von Diele zu Diele und verleiht der Terrasse einen natürlichen Holzcharakter. Die vollständige Ummantelung mit dem neuen Werkstoff LIGNOGUARD garantiert eine hohe Fleckenresistenz und einen geringen Pflegeaufwand. terrafina® lounge ist hervorragend geeignet für den Einsatz auf überdachten und teilüberdachten Terrassen.

- barfußfreundlich, rutschsicher und splitterfrei
- Breite 146mm plus 4mm Fuge (Deckbreite 150mm), Höhe 21mm



Farbe	Artikel-Nr 4000mm	Artikel-Nr 5000mm	Artikel-Nr 6000mm	€uro per mtr
Nero	341375	341380	341511	22,23
Havanna	341402	341403	341513	22,23
Java	341406	341407	341515	22,23
Macchiato	341404	341405	341514	22,23
Stone	341382	341383	341512	22,23

Bodendielen LIGNODUR terrafina® loungeXL

- Breite 196mm plus 4mm Fuge (Deckbreite 200mm), Höhe 21mm

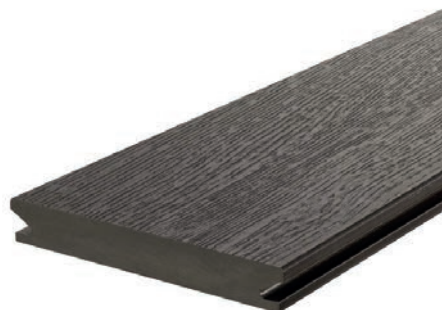

Farbe	Artikel-Nr 4000mm	Artikel-Nr 5000mm	€uro per mtr
Nero	343693	343694	32,64
Havanna	343698	343704	32,64
Java	343707	343708	32,64
Macchiato	343705	343706	32,64
Stone	343696	343697	32,64

Pflege/ Optik

- Natürlicher Holzcharakter
- Einzigartige, matte Oberfläche durch besonderes Prägeverfahren
- Geringer Pflegeaufwand
- Hohe Fleckenresistenz aufgrund Ummantelung mit LIGNOGUARD
- Geeignet für teil- bzw. vollüberdachte Flächen
- Hohe Witterungs- und UV-Beständigkeit
- Edles Desing

Technik

- Geringe Wasseraufnahme
- Vollständige Ummantelung mit LIGNOGUARD (keine eingefrästen Nuten)
- Geringes Ausdehnungsverhalten
- Spezielle Rezeptur zur Reduzierung der Oberflächenerwärmung
- Voll kompatibel zum schraubenlosen terrafina-Verlegesystem
- PEFC zertifiziert
- Rutschfestigkeitsklasse C (DIN 51097)

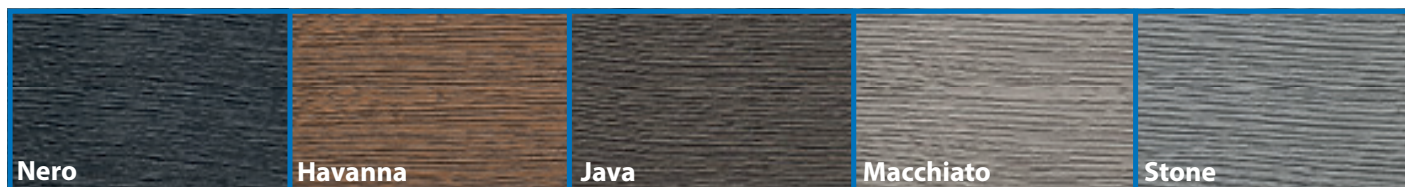

Bodendielen LIGNODUR terrafina® massiv**formstabiler Holz-Kunststoffverbund**

eignet sich hervorragend für große Terrassen und geschwungene Formen. Auch bei längerer Nässeinwirkung verfügen sie über eine hohe Rutschfestigkeit und eignen sich daher ideal für Saunalandschaften, Badestege oder Poolumrandungen. Eine lebendige, edle Ausstrahlung erzeugt die Verlegung des Designs Schiffsdeck im Verband. Ruhigere, pure Gestaltungsvarianten erzielen Sie durch die Verlegung der glatten Bodendiele. Die seidig glatten Oberflächen werden Sie bei beiden Designs überzeugen.

Die LIGNODUR terrafina® Bodendielen sind leicht wie Holz zu bearbeiten. Sie können mit herkömmlichen Werkzeugen gesägt und gebohrt werden.

LIGNODUR terrafina® – das pure Erlebnis.

Design glatt

- barfußfreundlich, rutschsicher und splitterfrei
- Breite 146mm plus 4mm Fuge (Deckbreite 150mm), Höhe 21mm

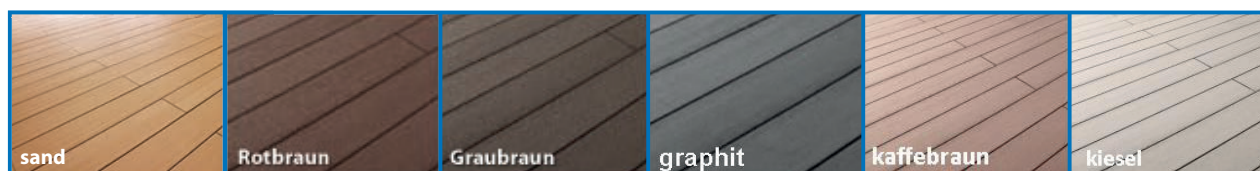

Glatt Farbe	Artikel-Nr 4000mm	Artikel-Nr 4500mm	Artikel-Nr 5000mm	Artikel-Nr 5500mm	Artikel-Nr 6000mm	€uro per mtr
graubraun	341369	341418	341370	341419	341371	21,12
rotbraun	341372	341420	341373	341421	341374	21,12
graphit	341422	341423	341424	341425	341426	21,12
sand	341427	341428	341429	341430	341431	21,12
kaffeebraun	341396	341397	341398	341399	341400	21,12
kiesel	341391	341392	341393	341394	341395	21,12

**Design Schiffsdeck****formstabiler Holz-Kunststoffverbund**

- barfußfreundlich, rutschsicher und splitterfrei
- Breite 146mm plus 4mm Fuge (Deckbreite 150mm), Höhe 21mm



Schiffsdeck Farbe	Artikel-Nr 4000mm	Artikel-Nr 5000mm	Artikel-Nr 6000mm	€uro per mtr
graubraun	341363	341364	341365	21,12
rotbraun	341366	341367	341368	21,12
kiesel	341388	341389	341390	21,12

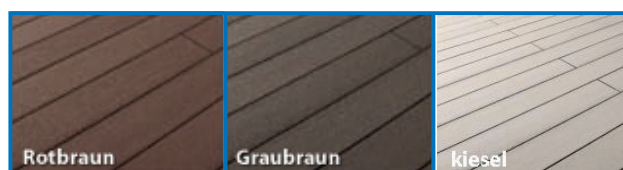

LIGNODUR terrafina® massiv XL **formstabiler Holz-Kunststoffverbund**

Breite Dielen für großzügige Flächen

Die LIGNODUR terrafina® Bodendielen sind leicht wie Holz zu bearbeiten. Sie können mit herkömmlichen Werkzeugen gesägt und gebohrt werden. Variabel und individuell für Terrassen, Balkone, Dachgärten, Wellnessbereiche, Gehwege, Teich- und Schwimmbadumrandungen, Stegbeplankungen. LIGNODUR terrafina® – das pure Erlebnis.



Design fein strukturiert

- barfußfreundlich, rutschsicher und splitterfrei
- Breite fein 196mm plus 4mm Fuge (Deckbreite 200mm), Höhe 21mm

Farbe	Artikel-Nr	Artikel-Nr	Euro per mtr
	4000mm	5000mm	
graubraun	346052	346053	26,18
rotbraun	346054	346055	26,18
graphit	346056	346057	26,18
sand	346058	346059	26,18
kaffeebraun	346194	346195	26,18
kiesel	346192	346193	26,18

Design glatt

- barfußfreundlich, rutschsicher und splitterfrei
- Breite fein 196mm plus 4mm Fuge (Deckbreite 200mm), Höhe 21mm



Farbe	Artikel-Nr	Artikel-Nr	Euro per mtr
	4000mm	5000mm	
graubraun	346196	346197	26,18
rotbraun	346198	346199	26,18
graphit	346200	346201	26,18
sand	346202	346203	26,18
kaffeebraun	346206	346207	26,18
kiesel	346204	346205	26,18

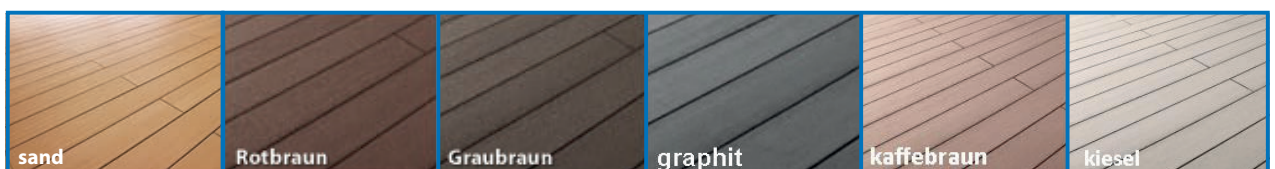



LIGNODUR terrafina® lounge

formstabiler Holz-Kunststoffverbund

terrafina® lounge steht für exklusives Design und hohe Funktionalität. Mit der neuen Produktlinie SUPERSIZE verbindet terrafina® lounge die ästhetische Optik von Holzoberflächen mit dem beliebten Format von Fliesen. Die vollständige Ummantelung mit dem Werkstoff LIGNOGUARD garantiert eine hohe Fleckenresistenz und einen geringen Pflegeaufwand. terrafina® lounge supersize ist hervorragend geeignet für den Einsatz auf überdachten und teilüberdachten Terrassen.

lounge SUPERSIZE

- barfußfreundlich, rutschsicher und splitterfrei
- Breite fein 396mm plus 4mm Fuge (Deckbreite 200mm), Höhe 21mm



Farbe	Artikel-Nr 800mm	Artikel-Nr 1200mm	€uro per mtr
Nero	341501	341502	
Havanna	341503	341504	
Java	341505	341506	
Macchiato	341507	341508	
Stone	341509	341510	



LIGNODUR terrafina® Musterschuber

Muster H x B x T	Artikel-Nr	€uro per Stck
massiv 210 x 240 x 40	341302	
lounge 210 x 240 x 40	341297	
massiv XL 260 x 240 x 40	341299	
lounge XL 260 x 240 x 40	341296	

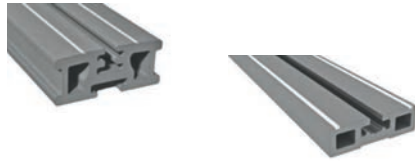

WPC Unterkonstruktionsprofil

Abmessung mm	Farbe	Artikel-Nr 4000mm	Artikel-Nr 6000mm	€uro per mtr
80x35 hoch	schwarz	341325	341316	13,61
60x17 flach	schwarz	341376	-	8,63



Aluminium Unterkonstruktionsprofil hoch

Abmessung mm	Farbe	Artikel-Nr 1732mm	Artikel-Nr 2945mm	Artikel-Nr 6000mm	€uro per mtr
80x80	schwarz	345586	345587	344106	29,60
80x160	schwarz	-	345588	346005	44,20



Aluminium Unterkonstruktionsprofil flach

Abmessung mm	Farbe	Artikel-Nr 1732mm	Artikel-Nr 2945mm	Artikel-Nr 6000mm	€uro per mtr
35x80	schwarz	349714	-	343692	23,70
35x160	schwarz	349719	-	349720	37,20

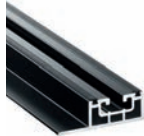

Aluminium Unterkonstruktionsprofil flach

Abmessung mm	Farbe	Artikel-Nr 4000mm	Artikel-Nr 6000mm	€uro per mtr
17x55	schwarz	344107	-	14,56

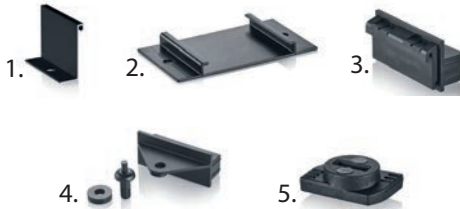

Zubehör Unterkonstruktionen

Artikel	Farbe	Inhalt per VE	VE	Artikel-Nr	€uro per VE
Bodenanker Alu-UK 80x160 mm ^{1.}	schwarz	10	1	353463	17,56
Bodenbefestigung für WPC-UK 35x80 und Alu-UK 80x80 mm ^{2.}	schwarz	10	1	357564	35,86
Steckverbinder Alu-UK (es werden 2 Klemmsteine benötigt) ^{3.}	schwarz	20	1	356294	42,44
Winkelverbinder Alu-UK ^{4.}	schwarz	10	1	356968	48,28
Klemmstein ^{5.}	schwarz	50	1	357144	14,56



Clips / Verbinder

Artikel	Farbe	Inhalt per VE	VE	Artikel-Nr	€uro per VE
Montageclip ^{1.}	schwarz	50	1	344062	29,12
Revisionsclip ^{2.}	schwarz	10	1	365229	29,12
Anfangsclip inkl. Schrauben ^{3.}	schwarz	10	1	344053	5,78
Universalverbinder inkl. 4 Edelstahlschrauben ^{4.}	schwarz	10	1	360121	24,00

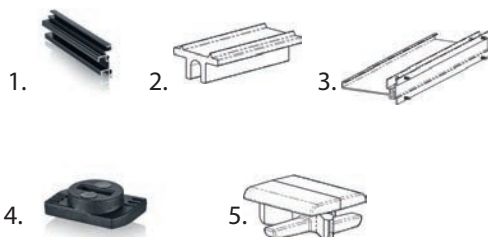

Zubehör für Lounge Supersize

Artikel	Farbe	Inhalt per VE	VE	Artikel-Nr	€uro per VE
Startprofil (es werden 2 Klemmsteine benötigt) ^{1.}	schwarz	5	1	354725	11,64
Fixierungseinsatz ^{2.}	schwarz	10	1	357145	8,70
Blendenaufnahme inkl. Schrauben ^{3.}	schwarz	5	1	356003	14,56
Klemmstein ^{4.}	schwarz	50	1	357144	14,56
Abstandshalter 3 mm ^{5.}	schwarz	20	1	357503	21,22

Plattenanker

- für Alu-/WPC-Unterkonstruktion 35x80 mm
- für Alu-UK 80x80 und 80x160 mm



Betonplatte Dicke mm	Länge mm	Farbe	Inhalt per VE	VE	Artikel-Nr	€uro per VE
40	300	schwarz	10	1	360116	29,12
50	300	schwarz	10	1	360112	35,86

Stellfuß mit Clipadapter

- stufenlos höhenverstellbar



Höhe von - bis mm	Farbe	Inhalt per VE	VE	Artikel-Nr	€uro per VE
25 - 40	schwarz	24	1	357630	8,06
35 - 70	schwarz	20	1	357631	8,78
65 - 155	schwarz	12	1	357632	10,24
145 - 225	schwarz	12	1	357633	13,16

Bautenschutzmatte

schwarz

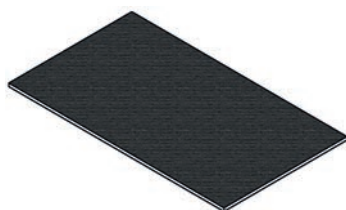

Größe BxHxT mm	VE	Artikel-Nr	€uro per Stck
350x200x8	1	341348	4,66

Nutprofil



Artikel	Farbe	Länge mtr	VE	Artikel-Nr	€uro per Stck
Nutprofil	schwarz	6	5	341436	18,72

WPC-Winkelprofil 3,5mm

Länge: 4000mm Breite: 30mm Höhe: 64mm



Artikel	Farbe	VE	Artikel-Nr	€uro per Stck
WPC-Winkelprofil	graphit	1	341353	17,26
WPC-Winkelprofil	sand	1	341356	17,26
WPC-Winkelprofil	graubraun	1	341438	17,26
WPC-Winkelprofil	rotbraun	1	341355	17,26
WPC-Winkelprofil	kiesel	1	341437	17,26
WPC-Winkelprofil	kaffeebraun	1	341516	17,26

Aluminium Abschlußleiste F1 eloxiert

Länge: 4000mm



Artikel	Größe BxH mm	VE	Artikel-Nr	€uro per Stck
Abschlußleiste	25 x 52	1	341281	53,84
Abschlußleiste	25 x 38 flach	1	341326	44,50



Alu-Systemprofil EVO

- Im Gegensatz zu Holzunterkonstruktionen ist das Profil formstabil und gerade. Klimabedingte Verwerfungen, Risse usw., wie sie beim Baustoff Holz naturgemäß auftreten, entfallen.
- Durch die spezielle Form wird ein Abscheren der Schrauben verhindert. Sowohl indirekte als auch direkte Verschraubung möglich.

Material	Abmessung mm H x B x L	VE	Artikel-Nr	€uro per Stck
Aluminium	40 x 60 x 4000	1	373633	55,04

Alu-Systemprofil-Verbinder*

- inkl. 4 Bohrschrauben pro Verbinder



Material	Abmessung mm H x B x L	VE	Artikel-Nr	€uro per Stck
Aluminium	24 x 50 x 200	10	373635	6,74

*„Der Profilstoß ist nur direkt über einer Stützung bzw. Lagerung anzuordnen.“



Eckverbinder EVO

- Inkl. 4 Bohrschrauben pro Verbinder. Terrassenkonstruktionen sind durch Queraussteifungen gegen ein mögliches Kriechen der Unterkonstruktion zu sichern. Die Queraussteifungen erfolgen durch Teilstücke des Alu-Systemprofil EVO und sind mithilfe der Eckverbinder EVO an den Hauptträgern zu befestigen. Wir empfehlen es, alle 150cm eine Queraussteifung zu setzen.

Material	Abmessung mm H x B x L	VE	Artikel-Nr	€uro per Stck
Aluminium	40 x 25 x 40	10	373632	3,00

Stone-Clip

- Zum Aufklicken auf das Alu-Systemprofil EVO
- Bei Bedarf lassen sich auch die einzelnen Stone-Clips im Feld durch eine Schraube an der Aluminium-Unterkonstruktion fixieren. Die Clips verfügen zu diesem Zweck über einen Schraubkanal in der Mitte. Wir empfehlen die Verwendung der Aluminium Profilschraube.



Artikel	VE	Artikel-Nr	€uro per Stck
Stone-Clip	200	373676	1,36

Stone-Edge-Clip

- zum Aufklicken auf das Alu-Systemprofil EVO im Randbereich



Artikel	VE	Artikel-Nr	€uro per Stck
Stone-Edge-Clip	50	373690	0,84



Verstellfüße Profi-Line

- die neue Profi-Line Verstellfuß-Serie besteht aus drei unterschiedlich hohen Verstellfüßen. Diese können durch Erweiterungsringe in der Aufbauhöhe verändert werden.

Artikel	Tragfähigkeit kN	Aufbauhöhe cm	VE	Artikel-Nr	€uro per Stck
PRO S	8,0	3,0 - 5,3	10	373691	4,36
PRO M	8,0	5,3 - 8,2	10	373627	5,16
PRO L	8,0	7,0 - 11,7	10	373706	5,72



Erweiterungsringe

- zur Höhererweiterung der Verstellfüße Pro

Artikel	Tragfähigkeit kN	Aufbauhöhe cm	VE	Artikel-Nr	€uro per Stck
+4	8,0	4,0	10	373707	1,64
+10	8,0	10,0	10	373708	4,08

Spannweiten für Alu-Systemprofile EVO in mm

Nutzlast kN/m ²	Max. Auflagerabstände L (mm) Alu-Systemprofil EVO ohne Verstellfüße, z.B. auf Betonfundamenten ^{a)}							
	Achsabstand (mm) der Profile untereinander ^{b)}							
	300	350	400	450	500	550	600	800
2,0	1000	100	1000	950	900	850	850	750
4,0 ^{c)}	900	850	850	800	700	750	700	650
5,0 ^{c)}	850	800	800	750	700	700	650	600

a) Angabe der max. Spannweite bei der Durchbiegung des Profils wenn die Länge 600 mm nicht überschreitet.

b) Bsp.: Abstand der Profile untereinander = 550 mm, Nutzlast = 2,0 kN/m² → max. Spannweite des Profils = 850 mm.

c) Nutzlasten nach DIN 1055-3: 2006, Dachterrassen = 4 kN/m², Terrassen im öffentlichen Raum = 5 kN/m²



L-Adapter

- für klassische Unterkonstruktionen oder modene Aluminiumkonstruktionen

Artikel	VE	Artikel-Nr	€uro per Stck
L-Adapter	10	373703	0,54



Click-Adapter

- zum zeitsparenden Einklicken der Eurotec Aluminiumprofile

Artikel	VE	Artikel-Nr	€uro per Stck
Click-Adapter	10	373631	0,54



Terrassengleiter

- für die nicht sichtbare Befestigung von Terrassendielen
- inkl. 4 Schrauben



Material	Bedarf* Stück/10m ²	Abmessung mm B x H x L	VE	Artikel-Nr	€uro per Stck
Hartkunststoff	123	20x10x190	200	373396	1,70

*Abstand der Traghölzer = 600mm, Dielenbreite = 145mm, Spaltmaß= 5mm. Für das erste bzw. letzte Tragh Holz sowie für Dielenstöße verwenden Sie bitte den Terrassen Start- und Endgleiter.



Terrassen Start- und Endgleiter

- für die nicht sichtbare Befestigung von Terrassendielen
- inkl. 4 Systemschrauben pro Endgleiter

Material	VE	Artikel-Nr	€uro per Stck
Hartkunststoff	10	373591	1,28



Terrassen Starterclip

- für die indirekte Befestigung von Terrassendielen
- inkl. 4 Systemschrauben pro Starterclip



Material	VE	Artikel-Nr	€uro per Stck
Hartkunststoff	10	373590	2,60



Dista-Leiste

Distanzleiste für die sichtbare Befestigung von Terrassendielen

Material	Bedarf Stück/10m ²	Abmessung mm B x H x L	VE	Artikel-Nr	€uro per Stck
Hartkunststoff	23	16x13x730	50	373395	1,44

Schrauben sind nicht im Lieferumfang enthalten.
Befestigung mit 4mm Schrauben.

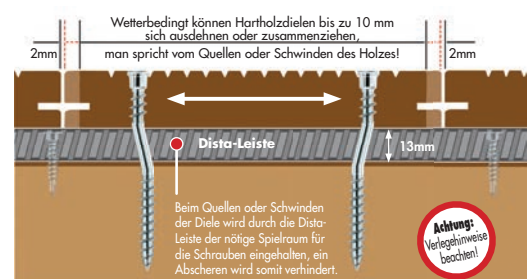
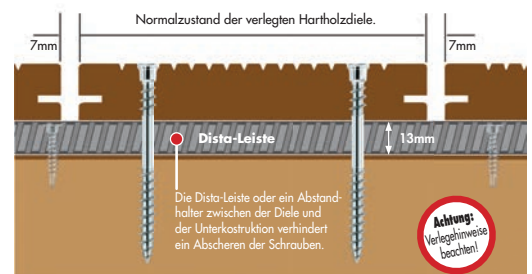
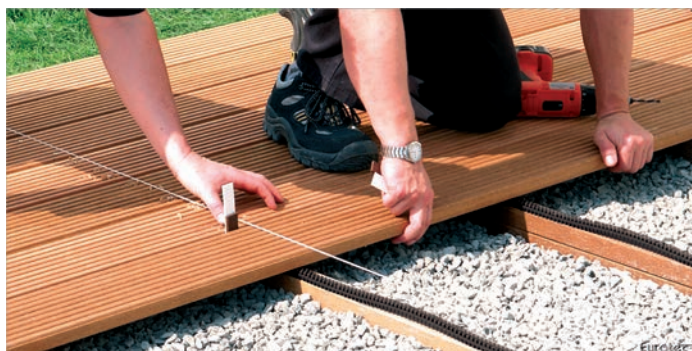



Wurzelvlies-Unterlage

Diffusionsoffene Polypropylen-Unterlage. Hemmt den Pflanzenwuchs unterhalb der Terrasse.

Material	Abmessung mtr	VE	Artikel-Nr	€uro per Stck
Polypropylen 50g/m ²	1,6x10	1	373399	36,68



EPDM Pad Rolfi

Diese Unterleger bilden einen Abstand zwischen Unterkonstruktion und Fundament/Untergrund und dienen somit dem konstruktiven Holzschutz der Lagerhölzer.

- Höhennivellierung der Unterkonstruktion möglich
- gleichmäßige Lastverteilung
- kleine Unebenheiten werden ausgeglichen
- wirkt trittschalldämmend

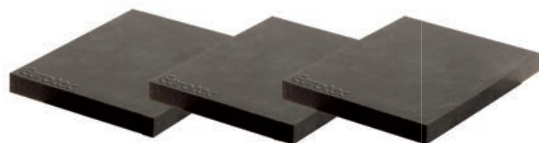

Material	Abmessung mm	VE	Artikel-Nr	€uro per Stck
EPDM schwarz	60x60x3	25	373592	0,86
EPDM schwarz	60x60x6	25	373593	0,96
EPDM schwarz	60x60x10	25	373393	1,08



Protectus Holzschutzband

Das Protectus Holzschutzband schützt Ihre Holzunterkonstruktion dauerhaft vor Nässe, z. B. durch Regen.

- konstruktiver Holzschutz
- einfache Befestigung dank Klebefolie
- optimale Passgenauigkeit durch sehr dünnes Material
- reißfest und dauerhaft beständig
- Schrauben können einfach durchgeschraubt werden

Artikel	Abmessung mm	VE	Artikel-Nr	€uro per Stck
Holzschutzband	20000x75x1	1	373596	59,84



Abstandhalter

Mit diesem Abstandhalter sind 4 verschiedene Fugenmaße beim Verlegen der Dielen einstellbar (4, 5, 6 und 8mm).

Material	Abmessung mm	VE	Artikel-Nr	€uro per Stck
Kunststoff schwarz	40x25	25	373594	4,72



Spannzwinde

Die Spannzwinde ist ein unerlässliches Hilfsmittel zur Verlegung der Terrassendielen. Verwenden Sie mindestens 4 Spannzwingen, um die Dielen auf ihrer ganzen Länge in Form zu bringen. Zusammen mit z.B. den Abstandhaltern wird so ein gleichmäßiges Fugenbild mit gerade verlaufenden Terrassendielen erreicht. Inkl. aufsteckbaren Kunststoff-Backen



Material	Abmessung mm	VE	Artikel-Nr	€uro per Stck
Hartkunststoff schwarz	270x830x55	1	373595	67,60

Drill-Stop

Bohrsenker für Terrassenschrauben



Material	Abmessung mm	VE	Artikel-Nr	€uro per Stck
Hartkunststoff Stahl	Ø 4,7x25	1	373406	23,58



Profilbohrschraube

passend für Alu-Systemprofile

Material: Edelstahl gehärtet
TX25

Dielenstärke mm	Abmessung mm	VE	Artikel-Nr	€uro per 100
21 - 25	5,5x46 - TX25	200	373401	33,28
26 - 30	5,5x51 - TX25	200	373510	34,34
36 - 40	5,5x61 - TX25	200	373402	35,88

Auch in Edelstahl A4 erhältlich!

Kopf-Ø
4,5er = 7,0mm
5,0er = 7,5mm



Hapatec Linsenkopfschraube für Terrasse und Fassade

- Verringerung von Spanaufstellung durch Sonderkopf
- Mit Fräsrinne für leichtes Versenken in allen Holzarten
- Schraubengeometrie verringert Spaltgefahr, ein Vorbohren ist jedoch besonders bei Harthölzern bzw. im Terrassen- und Fassadenbau unbedingt zu empfehlen! Vorgaben der Dielenhersteller sind zu beachten!

Größe mm	Antrieb	VE	Artikel-Nr	€uro per 100
4,5x50	T 20	200	373512	12,94
4,5x60	T 20	200	373513	13,90
4,5x70	T 20	200	373514	17,32
4,5x80	T 20	200	373516	19,54
5,0x50	T 25	200	373496	13,64
5,0x60	T 25	200	373494	15,56
5,0x70	T 25	200	373501	17,62
5,0x80	T 25	200	373503	19,68
5,0x90	T 25	200	373506	21,82
5,0x100	T 25	200	373509	24,22

weitere Terrassenschrauben Seite 14 und 16

Handwerkzeug & Verbrauchsmaterial

Schraubendreher

Mit Leder ausgestattete Kappen, Griffe aus robustem, versiegeltem Buchenholz
Chrom-Vanadium-Stahl, glänzend vernickelt.



Artikel	Ausführung	Länge mm	VE	Artikel-Nr	€uro per Stck
Schraubendreher	PH1	80	1	442920	4,26
Schraubendreher	PH2	100	1	442921	5,02
Schraubendreher	PH3	150	1	442922	7,40
Schraubendreher	PZ1	80	1	442983	4,26
Schraubendreher	PZ2	100	1	442984	5,02
Schraubendreher	PZ3	150	1	442985	7,40

Schlitz-Schraubendreher

Mit Leder ausgestattete Kappen, Griffe aus robustem, versiegeltem Buchenholz
Chrom-Vanadium-Stahl, glänzend vernickelt.



Artikel	Ausführung mm	Länge mm	VE	Artikel-Nr	€uro per Stck
Schraubendreher	3,5	75	1	442956	3,74
Schraubendreher	4,5	90	1	442957	3,78
Schraubendreher	5,5	100	1	442958	4,12
Schraubendreher	7	125	1	442959	5,02
Schraubendreher	9	150	1	442960	6,08
Schraubendreher	10	175	1	442961	6,76
Schraubendreher	12	200	1	442962	10,08
Schraubendreher	14	250	1	442963	13,60

**Schraubendreher-Satz Schlitz / PH**

Runde Klinge, Lederkappe, Chrom-Vanadium-Stahl, Glanz verchromt,
6-Kant-Schlüsselhilfe, Buchenholz-Griff, versiegelt, im Karton.

Inhalt:

Für Schlitz-Schrauben 3,5 - 4,5 - 5,5 - 7 mm

Für Kreuzschlitz-Schrauben PH 1 - PH 2

Artikel	VE	Artikel-Nr	€uro per Satz
Schraubendreher-Satz	1	443200	26,32

**Schraubendreher-Satz Schlitz / PZ**

Runde Klinge, Lederkappe, Chrom-Vanadium-Stahl, Glanz verchromt,
6-Kant-Schlüsselhilfe, Buchenholz-Griff, versiegelt, im Karton.

Inhalt:

Für Schlitz-Schrauben 3,5 - 4,5 - 5,5 - 7 mm

Für Kreuzschlitz-Schrauben PZ 1 - PZ 2

Artikel	VE	Artikel-Nr	€uro per Satz
Schraubendreher-Satz	1	443201	26,32



Schraubendreher Kraftform

Schraubendreher (Schraubmeißel), 6-Kant-Klinge, Schlagkappe, Hochwertiges Bit-Material, Nicromatt, Black-Point-Spitze, Kraftform-Plus-Griff, 6-Kant-Abrollschutz

Größe mm	VE	Artikel-Nr	€uro per Stck
3,5x0,6x80	1	443273	9,30
4,5x0,8x90	1	443276	10,62
5,5x1,0x100	1	443287	13,98
7,0x1,2x125	1	443292	17,16
9,0x1,6x150	1	443294	22,68
10x1,6x175	1	443296	27,84
12x2,0x200	1	443302	36,48



Kreuzschlitzschraubendreher Kraftform PZ/PH

Schraubendreher für Kreuzschlitz-Schrauben PZ/PH (Schraubmeißel), 6-Kant-Klinge, durchgehend, Schlagkappe, Hochwertiges Bit-Material, Nicromatt, Black-Point-Spitze, Kraftform-Plus-Griff, 6-Kant-Abrollschutz

Größe mm	Ausführung	VE	Artikel-Nr	€uro per Stck
80	PH1	1	443210	11,58
100	PH2	1	443211	16,44
80	PZ1	1	443221	11,46
100	PZ2	1	443222	16,50



Schraubendreher-Satz PH

Schraubendreher-Satz (Schraubmeißel) 6-Kant-Klinge, Schlitz/PH, 6-teilig, Schlagkappe, hochwertiges Bit-Material, Nicromatt, Black-Point-Spitze, Kraftform-Plus-Griff, 6-Kant-Abrollschutz, im Karton mit Rack zur Befestigung an der Wand

Artikel	VE	Artikel-Nr	€uro per Satz
Schraubendreher-Satz	1	442993	62,56



Schraubendreher-Satz PZ

Schraubendreher-Satz (Schraubmeißel) 6-Kant-Klinge, Schlitz/PZ, 6-teilig, Schlagkappe, hochwertiges Bit-Material, Nicromatt, Black-Point-Spitze, Kraftform-Plus-Griff, 6-Kant-Abrollschutz, im Karton mit Rack zur Befestigung an der Wand

Artikel	VE	Artikel-Nr	€uro per Satz
Schraubendreher-Satz	1	443157	62,56

Schraubendreher TORX**forum**

Schraubendreher für Innen-TORX®-Schrauben, Runde Klinge, Chrom-Vanadium-Molybdän-Stahl, glanz verchromt, schwarze Spitze, Mehrkomponenten-Griff, Abrollschutz, Kopfprägung mit Antriebssymbol und Größe.



Artikel	Torx	VE	Artikel-Nr	€uro per Stck
Schraubendreher	T10	1	10007437	6,36
Schraubendreher	T15	1	10007438	6,58
Schraubendreher	T20	1	10007439	6,78
Schraubendreher	T25	1	10007440	7,08
Schraubendreher	T27	1	10007441	7,72
Schraubendreher	T30	1	10007442	7,96
Schraubendreher	T40	1	10007443	8,88

**Torx-Schraubendreher-Satz****forum**

- mit Mehrkomponenten-Griff
- Chrom-Vanadium-Molybdän-Stahl, glanzverchromt, schwarze Spitze
- Inhalt: T10, T15, T20, T25, T30, T40
- im Karton

Set	VE	Artikel-Nr	€uro per Satz
6-teilig	1	448115	37,28

Bit-Handhalter 1/4"**forum**

Chrom-Vanadium-Stahl, Dauermagnet, Mehrkomponenten-Griff, Abrollschutz, passend für Bits mit 6-Kant-Antrieb nach C 6,3.



Artikel	VE	Artikel-Nr	€uro per Stck
Bit-Handhalter	1	443337	12,88

Bit-Handhalter 1/4" mit Flex-Schaft**Wera**
BE A TOOL REBEL

Mit flexiblem Schaft, Schnellwechselfutter, Kraftform-Plus-Griff, 6-Kant-Abrollschutz, passend für Bits mit 6-Kant-Antrieb nach C 6,3.



Artikel	VE	Artikel-Nr	€uro per Stck
Bit-Handhalter	1	443340	32,64

**Eindreh-Bit für Haken**

Artikel	VE	Artikel-Nr	€uro per Stck
Eindreh-Bit	1	412858	5,02



Schlitz-Schraubendreher

- mit 4-Kant-Kunststoff-Griff

Ausführung mm	Länge mm	VE	Artikel-Nr	€uro per Stck
4	25	1	10007401	5,80
5,5	25	1	10007402	6,22
6,5	25	1	10007403	7,42



Kreuzschlitz-Schraubendreher

- mit 4-Kant-Kunststoff-Griff

Ausführung mm	Länge mm	VE	Artikel-Nr	€uro per Stck
PZ1	25	1	10007430	4,00
PZ2	25	1	10007431	4,96
PH1	25	1	10007418	4,90
PH2	25	1	10007419	5,08

Spannungsprüfer

- für 120 - 250 Volt
- mit Kunststoff-Griff und Metallclip



Ausführung mm	Länge mm	VE	Artikel-Nr	€uro per Stck
3,5	140	1	414503	1,78
3,2	190	1	414508	2,28

Torx-Schraubendreher mit Quergriff

- mit Kunststoff-Quergriff



Ausführung mm	Länge mm	VE	Artikel-Nr	€uro per Stck
T9	100	1	443367	7,68
T10	100	1	443228	7,88
T15	100	1	443229	8,00
T15	200	1	443232	8,32
T20	100	1	443234	8,48
T20	200	1	443236	9,28
T25	100	1	443237	8,64
T25	200	1	443238	9,76
T27	100	1	443248	8,88
T27	200	1	443251	10,24
T30	100	1	443252	8,88
T30	200	1	443254	10,88
T40	100	1	443256	9,44

Torx-Schraubendreher-Satz mit Quergriff

- mit Kunststoff-Quergriff
- im Metallständer
- Inhalt: T10, T15, T20, T25, T30, T40
- Länge 100 mm



Set	VE	Artikel-Nr	€uro per Satz
7-teilig	1	10012166	76,32

Innensechskant-Schraubendreher mit Quergriff

- mit Kunststoff-Quergriff

forum

Schlüsselweite mm	Länge mm	VE	Artikel-Nr	€uro per Stck
2	100	1	443372	3,64
2,5	100	1	443373	3,78
3	100	1	443374	3,78
3	150	1	443378	3,78
3	200	1	443379	4,40
4	100	1	443386	3,52
4	150	1	443387	3,92
4	200	1	443392	4,12
5	100	1	443394	3,96
5	150	1	443395	4,32
5	200	1	443396	5,20
6	100	1	443397	4,52
6	150	1	443398	4,92
6	200	1	443399	5,72
8	100	1	443400	5,78
8	150	1	443401	6,12
8	200	1	443402	6,28
10	200	1	443403	10,56
12	200	1	443696	14,00

**Innensechskant-Schraubendreher-Satz mit Quergriff**

- mit Kunststoff-Quergriff
- im Metallständer
- Inhalt: 2; 2,5; 3 Länge 100 mm; 4; 5 Länge 150 mm; 6; 8 Länge 200 mm

forum

Set	VE	Artikel-Nr	€uro per Satz
8-teilig	1	10007924	51,84

**VDE-Schraubendreher-Satz**

- isoliert bis 1000 V AC und 1500 V DC nach IEC 60900
- mit Mehrkomponenten-Griff
- Chrom-Vanadium-Molybdän-Stahl, brüniert
- Inhalt:
 - 3 Schraubendreher für Schlitz-Schrauben 3,5; 5,5; 6,5 mm
 - 2 Schraubendreher für Kreuzschlitz-Schrauben PH 1, PH 2
 - 1 Spannungsprüfer
- im Karton

forum

Set	VE	Artikel-Nr	€uro per Satz
6-teilig	1	448109	36,00

Elektronik-Schraubendreher-Satz

- mit Kraftform-Micro-Griff
- Inhalt:
 - 4 Schlitz-Schraubendreher 1,8 x 0,3; 2,0 x 0,4; 2,5 x 0,4; 3,0 x 0,5 mm
 - 1 Schlitz-Schraubendreher 1,5 x 0,23 mm
 - 2 Kreuzschlitz-Schraubendreher PH 00; PH 0
 - 3 6-Kant-Schraubendreher 0,9; 1,5; 2,0 mm
 - 2 Torx-Schraubendreher T5; T6
- in Falttasche

Wera
BE A TOOL REBEL

Set	VE	Artikel-Nr	€uro per Satz
12-teilig	1	442943	75,04





Winkelschraubendreher-Satz – Sechskant

- Chrom-Vanadium-Stahl, vernickelt
- Inhalt: 2; 2,5; 3; 4; 5; 6; 8; 10 mm
- in Kunststoff-Schiebebox

Set	VE	Artikel-Nr	€uro per Satz
8-teilig	1	443087	12,40



Winkelschraubendreher-Satz - Sechskant

Mit Kugelkopf für Innen-6-Kant-Schrauben, lang, 9-teilig, Chrom-Vanadium-Stahl, In Anlehnung an ISO 2936 L (DIN 911 L), vernickelt, 1,5mm - 10mm.

Artikel	VE	Artikel-Nr	€uro per Satz
Winkelschraubendreher Satz	1	448137	25,36



Winkelschraubendreher-Satz – Sechskant Kugelkopf

- Chrom-Vanadium-Stahl, matt verchromt
- Inhalt: 1,5; 2; 2,5; 3; 4; 5; 6; 8; 10 mm
- mit Haltefunktion
- im ErgoStar Halter



Wiha. Premium Werkzeuge für Profis.

Set	VE	Artikel-Nr	€uro per Satz
9-teilig	1	443137	70,72



Winkelschraubendreher-Satz – Torx

- Chrom-Vanadium-Stahl, durchgehend gehärtet, titansilber
- Inhalt: T 5; T 6; T 7; T 8; T 9; T 10; T 15; T 20; T 25; T 27; T 30; T 40; T 45
- im Kunststoffhalter



Wiha. Premium Werkzeuge für Profis.

Set	VE	Artikel-Nr	€uro per Satz
13-teilig	1	448787	95,68



Winkelschraubendreher-Satz - Torx

Für Innen-TORX®-Schrauben, 9-teilig, Chrom-Vanadium-Stahl. T8 - T40.

Artikel	VE	Artikel-Nr	€uro per Satz
Winkelschraubendreher Satz	1	448138	30,88



Bit 867/1Z für Torx Schrauben

Hochwertige Bits für Innen-TORX®-Schrauben, durch konischen Profilverlauf wird ein Klemmeffekt ermöglicht, der die TORX®-Schraube sicher auf dem Bit hält. Zähhart, für den universellen Einsatz, Länge 25mm, 1/4"-Sechskant, passend für Halter nach DIN ISO 1173-D 6.3



Artikel	Ausführung	VE	Artikel-Nr	€uro per Stck
Bit	T10	10	442853	1,64
Bit	T15	10	442854	1,64
Bit	T20	10	442855	1,64
Bit	T25	10	442856	1,64
Bit	T27	10	442857	1,64
Bit	T30	10	442858	1,64
Bit	T40	10	442859	1,64
Bit	T50	10	442862	4,64

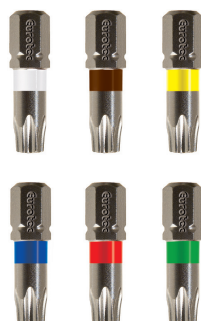

T-Bit-Box

Verpackung á 10 Stück einer Größe, mit farblicher Kennzeichnung



Größe	Farbkennzeichnung	VE	Artikel-Nr	€uro per Box
T 10	weiss	1	373529	18,04
T 15	braun	1	373532	18,04
T 20	gelb	1	373534	18,04
T 25	blau	1	373536	18,04
T 30	rot	1	373538	18,04
T 40	grün	1	373541	18,04

Bit 855/1TH Torsion für Kreuzschlitz Schrauben

Hochwertige Bits mit Torsionszone, in die bei Belastungsspitzen kinetische Energie abgeleitet wird. Dadurch signifikante Erhöhung der Produktlebensdauer. Extrahart, Länge 25mm, 1/4"-Sechskant, passend für Halter nach DIN ISO 1173-D 6,3.



Artikel	Ausführung	VE	Artikel-Nr	€uro per Stck
Bit	PZ1	10	442834	1,30
Bit	PZ2	10	442836	1,30
Bit	PZ3	10	442838	1,30

Bit 851/1TZ Torsion für Kreuzschlitz Schrauben

Hochwertige Bits für Phillips-Schrauben. Durch die Torsionsform werden Drehmomentspitzen abgefedert. Vorzeitiger Verschleiß wird vermieden, die Lebensdauer des Bits erhöht. Zähhart, für den universellen Einsatz. Länge 25mm, 1/4"-Sechskant, passend für Halter nach DIN ISO 1173-D 6,3.



Artikel	Ausführung	VE	Artikel-Nr	€uro per Stck
Bit	PH1	10	442820	1,36
Bit	PH2	10	442822	1,36
Bit	PH3	10	442824	1,36

Bit 867/4Z für Torx Schrauben

Hochwertige Bits für Innen-TORX®-Schrauben. Zähhart, für den universellen Einsatz. Länge 89mm, 1/4"-Sechskant, passend für Halter nach DIN ISO 1173-F 6,3.



Artikel	Ausführung	VE	Artikel-Nr	€uro per Stck
Bit	T10	10	442776	9,96
Bit	T15	10	442767	9,96
Bit	T20	10	442768	9,96
Bit	T25	10	442769	9,96
Bit	T30	10	442771	9,96
Bit	T40	10	442772	9,96



Bit 867/1Z für Torx Schrauben Großpack

- zähhart
- Länge 25 mm
- 1/4" Sechskant
- im Kunststoffzylinder



Artikel	Ausführung	VE	Artikel-Nr	€uro per Pack
Bit	T10	100	443579	105,92
Bit	T15	100	443580	105,92
Bit	T20	100	443581	105,92
Bit	T25	100	443582	105,92
Bit	T30	100	443583	105,92
Bit	T40	100	443584	105,92



Bit 855/1TH Torsion für Kreuzschlitz Schrauben Großpack

- zähhart
- Länge 25 mm
- 1/4" Sechskant
- im Kunststoffzylinder



Artikel	Ausführung	VE	Artikel-Nr	€uro per Pack
Bit	PZ1	100	443577	52,96
Bit	PZ2	100	443578	52,96
Bit	PH1	100	442787	52,96
Bit	PH2	100	443576	52,96



Magazin-Bithalter KK28 Kraftform Kompakt 6-tlg.

- Bit-Magazin entriegeln durch Knopfdruck am Griffkopf
- mit Kraftform-Plus-Griff
- Inhalt:
Bit für Schlitz-Schrauben 5,5; 6,5 mm;
PH 1; PH 2; PZ 1; PZ 2; Bithalter
- im Karton

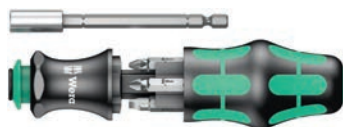

Artikel	VE	Artikel-Nr	€uro per Satz
Magazin-Bithalter	1	442937	43,04



Bit-Ratsche Zyklus Mini 6-tlg.

- inklusive Adapter für 1/4"-Steckschlüssel-Einsätze
- Länge 87 mm



Artikel	VE	Artikel-Nr	€uro per Satz
Bit-Ratsche	1	448203	46,50



Schnellwechsel-Bithalter

- mit Dauermagnet
- lösen durch Ziehen der Hülse
- Länge 74 mm



Artikel	VE	Artikel-Nr	€uro per Stck
Schnellwechsel-Bithalter	1	10057384	13,60



Universal-Bithalter

- mit Magnet, Klemmung durch Sprengring



Wiha. Premium Werkzeuge für Profis.

Artikel	Länge mm	VE	Artikel-Nr	€uro per Stck
Universalhalter	100	1	443488	24,04
Universalhalter	150	1	443489	26,96



Universal-Bithalter

- Bithalter mit 1/4" 6-Kant-Schaft
- mit Dauermagnet, Sprengring und Edelstahlhülse
- passend für Bits mit 6-Kant-Antrieb nach C 6,3 und E 6,3

Artikel	Länge mm	VE	Artikel-Nr	€uro per Stck
Universalhalter	51	1	10057381	5,40
Universalhalter	75	1	442813	10,56



Wera BE A TOOL REBEL

Schnellwechselfutter

Universalhalter für die Aufnahme von Bits mit 1/4"-Außensechskantantrieb nach DIN ISO 1173-C 6,3. Mit Schnellwechselfutter für schnellen Bit-Wechsel. 1/4"-Sechskant, passend für Schraubemaschinen mit Aufnahme nach DIN ISO 1173-F 6,3.



Artikel	Länge mm	VE	Artikel-Nr	€uro per Stck
Universalhalter	51	1	443419	19,86

SDS-plus-Bithalter

- mit Dauermagnet
- mit SDS-plus-Schaft und Schnellwechselfutter



Wera BE A TOOL REBEL



Artikel	Länge mm	VE	Artikel-Nr	€uro per Stck
SDS-plus-Bithalter	81	1	443368	43,68



Bit-Adapter

- 1/2" Vierkant auf 1/4" Sechskant
- für Schlagschrauber



Artikel	Länge mm	VE	Artikel-Nr	€uro per Stck
Bit-Adapter	50	1	415468	28,98



Stecknuss-Adapter

- Länge 50 mm

Artikel	Ausführung	VE	Artikel-Nr	€uro per Stck
Stecknuss-Adapter	1/4" x 1/4"	1	440397	5,66
Stecknuss-Adapter	1/4" x 3/8"	1	440398	10,22
Stecknuss-Adapter	1/4" x 1/2"	1	440399	12,46

Steckschlüsseinsatz 869/4M

- mit Magnet
- Länge 50 mm



Artikel	Ausführung mm / "	VE	Artikel-Nr	€uro per Stck
Steckschlüsseinsatz	6	1	442798	6,12
Steckschlüsseinsatz	7	1	442800	6,12
Steckschlüsseinsatz	8	1	442801	6,12
Steckschlüsseinsatz	10	1	442806	6,12
Steckschlüsseinsatz	12	1	443420	7,38
Steckschlüsseinsatz	13	1	443422	7,38
Steckschlüsseinsatz	3/8"	1	443425	7,20



Bit für Torx Schrauben

- Länge 150 mm



Artikel	Ausführung	VE	Artikel-Nr	€uro per Stck
Bit	T10	1	443370	19,98
Bit	T15	1	443390	19,96
Bit	T20	1	443393	19,96
Bit	T25	1	443428	19,96
Bit	T30	1	443465	19,98
Bit	T40	1	443482	20,52



Gerüstbauerschlüssel mit Ratschenfunktion metrisch

Chrom-Vanadium-Stahl mit Umschaltknarre, Spitzkegeldorn.

Das Ende des Handgriffs ist als Dorn ausgeführt und ermöglicht ein schnelles Justieren der Bauteile. Doppelseitige Knarre mit speziell gehärteten, durchgehenden Steckschlüssel-Einsätzen. Langer Dorn zur optimalen Kraftübertragung.

Artikel	Größe mm	VE	Artikel-Nr	€uro per Stck
Gerüstbauerschlüssel	19 x 22	1	440556	66,82
Gerüstbauerschlüssel	19 x 24	1	440557	77,60



Bit Sortiment 71-tlg.



- zähhart
- Farbring für leichtere Zuordnung des Schraubprofils
- Inhalt:
 1 Universal-Bit-Halter, 1 Schnellwechselhalter, 9 Bits für Innen-6-Kant-Schrauben 3 x 4; 3 x 5; 3 x 6 mm, 6 Bits für Schlitz-Schrauben 3 x 4; 3 x 6 mm, 2 Bits für Schlitz-Schrauben, lang 4; 6 mm, 12 Bits für Kreuzschlitz-Schrauben 3 x PH 1; 6 x PH 2; 3 x PH 3, 3 Bits für Kreuzschlitz-Schrauben; lang; PH 1; PH 2; PH 3, 12 Bits für Kreuzschlitz-Schrauben 3 x PZ 1; 6 x PZ 2; 3 x PZ 3, 3 Bits für Kreuzschlitz-Schrauben; lang; PZ 1; PZ 2; PZ 3, 21 Bits für Innen-TORX®-Schrauben 3 x T 10; 3 x T 15; 3 x T 20; 3 x T 25; 3 x T 27; 3 x T 30; 3 x T 40, 2 Bits für Innen-TORX-Schrauben, lang T 20; T 25
- in Kunststoffkasten mit Gummikante

Artikel	VE	Artikel-Nr	€uro per Satz
Bit Sortiment	1	448133	64,76

Bit-Check 30 Wood 2, 30-tlg.



Der robuste Bit-Check ermöglicht einen schnellen Überblick über das vorhandene Werkzeug. Inklusive Universalhalter mit starkem Dauermagnet für die Aufnahme von Bits mit 1/4"-Außensechskantantrieb. Zur Aufnahme in die Schraubmaschine oder zum Einsatz in das Futter der elektronischen Bohrmaschine. Aufstellbarer, mehrkomponentiger Bit-Check für dauerhaft sicheren Bit-Sitz.

1x Aufnahme, 1x PH-Bit, 9x PZ-Bits, 19x TX-Bits, TX10-TX40

Artikel	VE	Artikel-Nr	€uro per Satz
Bit Sortiment	1	443002	31,36

Bit-Safe 61 Universal 4 Torx, 61-tlg.



Zähnharte Wera Bits für Innensechskantschrauben, für den universellen Einsatz. 1 Universalhalter 899/4/1 K zur Aufnahme in die Schraubmaschine oder zum Einsatz in das Bohrfutter der elektronischen Bohrmaschine.

1x Aufnahme, 60x TX-Bits, TX10-TX40

Artikel	VE	Artikel-Nr	€uro per Satz
Bit Sortiment	1	443042	45,80

Bit Sortiment Shockwave 32-tlg.



- schlagfest
- Länge 25 mm
- 1/4" Sechskant
- Inhalt:
 1 x PH1 / 2 x PH2 / 1 x PH3, 1 x PZ1 / 2 x PZ2 / 1 x PZ3, 2 x TX10 / 2 x TX15 / 3 x TX20 / 2 x TX25 / 2 x TX30 / 1 x TX 40, 1 x TX BO7 / 1 x TX BO9 / 1 x TX BO10 / 1 x TX BO15 / 1 x TX BO 20 / 1 x TX BO2, Universalhalter
- in Kunststoff-Box

Artikel	VE	Artikel-Nr	€uro per Satz
Bit Sortiment	1	416015	30,22



Doppel-Maulschlüssel-Satz

- Matt-verchromt
- 12-tlg.



Größe mm	VE	Artikel-Nr	€uro per Satz
6 - 32	1	30248504	59,80



Doppel-Ringschlüssel-Satz

- Verchromt, poliert
- 15° gekröpft
- 12-tlg.



Größe mm	VE	Artikel-Nr	€uro per Satz
6 - 32	1	30248507	99,80



Ring-Maulschlüssel-Satz

- Matt verchromt
- 15° gekröpfter Ringschlüssel
- 15-tlg.



Größe mm	VE	Artikel-Nr	€uro per Satz
6 - 22	1	30248505	47,80



Ring-Maulschlüssel-Satz

- Matt verchromt
- 15° gekröpfter Ringschlüssel
- 22-tlg.



Größe mm	VE	Artikel-Nr	€uro per Satz
6 - 36	1	30248506	129,80



Maul-Ringratschenschlüssel-Satz

- Flache Ausführung
- 4-tlg. in Rolltasche



Größe mm	VE	Artikel-Nr	€uro per Satz
10 - 13 - 17 - 19	1	30500625	133,08



Gelenk-Ratschen-Ringmaulschlüssel-Satz

- Ratschenkopf 180° schwenkbar
- 12-tlg. im Kunststoffkoffer



Größe mm	VE	Artikel-Nr	€uro per Satz
8 - 19	1	30114448	238,00

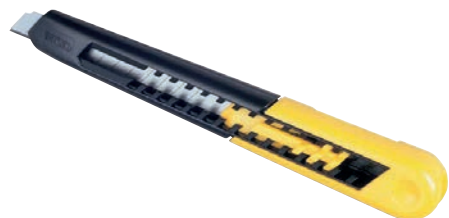

Cutter SM 9mm

- Griff aus Kunststoff
- Klingenföhrung aus Kunststoff
- Fixierung der Klinge durch Klemmsystem
- Zweiteiliger Korpus für schnellen Klinsenwechsel
- Abnehmbare Endkappe zum Abbrechen der Klinge

STANLEY

Artikel	VE	Artikel-Nr	€uro per Stck
Cutter	1	444030	4,60



Cutter SM 18mm

- Griff aus Kunststoff
- Klingenföhrung aus Kunststoff
- Fixierung der Klinge durch Klemmsystem
- Zweiteiliger Korpus für schnellen Klinsenwechsel
- Abnehmbare Endkappe zum Abbrechen der Klinge

STANLEY

Artikel	VE	Artikel-Nr	€uro per Stck
Cutter	1	444031	7,14



Cuttermesser

- 18mm mit 3 Klinsen
- Griff aus Kunststoff
- Klingenföhrung aus Metall
- Integriertes Klingendepot
- Abnehmbare Endkappe zum Abbrechen der Klinge

forum

Artikel	VE	Artikel-Nr	€uro per Stck
Cutter	1	415543	5,68



Cuttermesser 18 mm

- mit 1 Abbrechklinge
- integriertes Klingendepot
- Griff aus Zink-Druckguss
- Klingenausföhrung aus Stahl

FORMAT

Artikel	VE	Artikel-Nr	€uro per Stck
Cuttermesser	1	448892	10,64



CutiX Universalmesser 165mm

- Innovative, variabel ausfahrbare Stabilisierungsschiene: vielseitiger Einsatz, schneller Arbeiten, präzises Schneiden
- Ohne Verletzungsrisiko gezielt Druck auf Klingentrückseite ausüben, kein unabsichtliches Biegen oder Brechen der Klinge
- Robustes, langlebiges Magnesiumgehäuse: leicht wie Kunststoff, stark wie Alu-Druckguss
- Festsitzende Klinge dank hochwertiger Klingerverriegelung: sicherer Sitz beim Schneiden, Schieben und Schaben



Artikel	VE	Artikel-Nr	€uro per Stck
CutiX Universalmesser	1	10075943	32,76



Interlock Cutter 18mm

- Griff aus Metall
- Klingenföhrung aus Metall
- Fixierung der Klinge durch Klemmsystem
- Vorschubmechanismus wird durch Stellrädchen fixiert
- InterLock™-Verbindung der Griffschalen für sicheren Halt der Klinge



Artikel	VE	Artikel-Nr	€uro per Stck
Interlock Cutter	1	444018	17,86



Universalmesser

- Verstärkt mit 3 Klingen
- Gehäuse aus Zinkdruckguss
- InterLock™-Verbindung der Griffschalen für sicheren Halt der Klinge
- Klinge in fünf Positionen fixierbar

Artikel	VE	Artikel-Nr	€uro per Stck
Universalmesser	1	444014	15,64

Sportmesser Quickslide II

- Einziehbare Standardklinge
 - Klinge und Führung werden gemeinsam ein- und ausgeschoben
 - Schneller Klängenwechsel ohne Werkzeug
 - Ausklappbare gezahnte Sportklinge 75 mm
 - Gehäuse aus Metall
 - InterLock™-Mechanismus verhindert gleichzeitiges Öffnen beider Klängen
- Hinweis:** Sicherheitsverriegelung der Sportklinge verhindert ein versehentliches Öffnen.



Artikel	VE	Artikel-Nr	€uro per Stck
Sportmesser	1	444240	39,78

Dämmstoffmesser

- mit Holzheft
- Klinglänge 280 mm



Artikel	VE	Artikel-Nr	€uro per Stck
Dämmstoffmesser	1	10055343	15,48



Cutter-Klinge

Abbrechklinge 9mm oder 18mm

- Gerade Schneide
- 12 Segmente
- 10er Spender

STANLEY

Artikel	Größe mm	VE	Artikel-Nr	€uro per Spender
Cutter-Klinge 10er Spender	9	1	444034	5,34
Cutter-Klinge 10er Spender	18	1	444036	6,38



Cutter-Klinge

Abbrechklinge Carbide 18 mm

- Gerade Schneide
- Wolframkarbid beschichtete HM-Legierung
- 7 Segmente
- Abbrechvorrichtung und Aufbewahrungsmöglichkeit für verbrauchte Segmente
- 5 x langlebiger als vergleichbare Klingen

STANLEY

Artikel	Größe mm	VE	Artikel-Nr	€uro per Spender
Abbrechklinge 10er Spender	18	1	444235	19,56



Cutter-Klinge

- 7 Segmente

forum

Artikel	Größe mm	VE	Artikel-Nr	€uro per Spender
Cutter-Klinge 10er Spender	18	1	10018060	4,36



Trapez-Klinge

Trapezklinge 62 x 19 mm ohne Lochung,

für allgemeine und schwere Schneidarbeiten.

Ideal für Teppich, Vinyl und andere Materialien, bei denen eine festere und stärkere Klinge benötigt wird.

STANLEY

Artikel	Größe mm	VE	Artikel-Nr	€uro per Spender
Trapezklinge 10er Spender	62x19	1	444024	5,58



Trapez-Klinge Carbide

- Wolframkarbid beschichtete HM-Legierung
- Für allgemeine und schwere Schneidarbeiten, in Teppich und Vinyl
- 5 x langlebiger als vergleichbare Klinge

STANLEY

Artikel	Größe mm	VE	Artikel-Nr	€uro per Spender
Trapezklinge 10er Spender	19	1	444285	17,68



JETCUT™ HANDSÄGE FEIN

verschraubter und verschweißter Griff aus Bi-Material für maximale Sicherheit und hohen Komfort, verbesserte 2X Hardpoint-Verzahnung für längere Nutzungsdauer, aggressive Verzahnung mit 3 Schneidkanten für schnelleres und genaueres Sägen.



Artikel	Länge mm	VE	Artikel-Nr	€uro per Stck
Handsäge	400	1	444091	35,88
Handsäge	450	1	444026	38,42
Handsäge	500	1	444027	40,80
Handsäge	550	1	444028	42,84

Bügelsäge mit 2-K-Griff 762mm

Hobelzahnblatt, Zähne gehärtet, 2-Komponenten-Griff, Stahlrohr, Schnellspannhebel, für Natur- und Bauhölzer, Blattlänge 762mm



Artikel	VE	Artikel-Nr	€uro per Stck
Bügelsäge	1	445803	24,00

Bügelsägeblatt 762mm

Hobelzahnblatt, Zähne gehärtet, für Natur- und Bauhölzer, Blattlänge 762mm

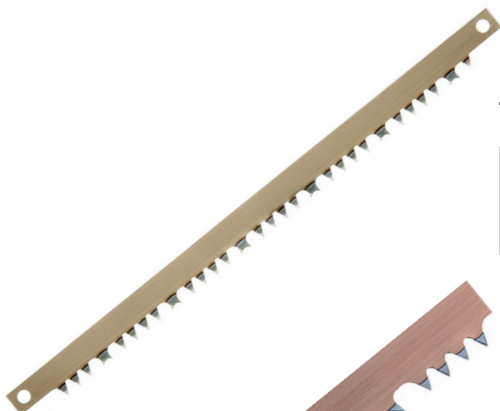

Artikel	VE	Artikel-Nr	€uro per Stck
Bügelsägeblatt	1	445810	3,32

Bügelsägeblatt 760mm

Hobelzahnung für grünes Holz, Blattlänge 760mm



Artikel	VE	Artikel-Nr	€uro per Stck
Bügelsägeblatt	1	445816	9,46

Handhobel Rali 310 EVOLUTION

Länge 220mm, Eisenbreite 48mm Schnittwinkel 45°, Werkzeugkörper aus Metall, Handgriffe aus Kunststoff, Hobelsohle aus einzelnen Lamellen, kein Schärfen und Abziehen des Hobeisens erforderlich, stufenlose Regulierungsmöglichkeit der Spanabnahme, Verwendbar als Putz-, Schlicht- und Schrupphobel, Magazin für Ersatz-Wendemesser im Griff, inkl. 4 Wendemessern.



Artikel	VE	Artikel-Nr	€uro per Stck
Handhobel	1	432691	323,90
Ersatz-Wendemesser Rali - 10 Stück in PVC-Tasche	1	432690	109,60



Dozuki Universal Säge Compact 180, Power Grip

Für den mobilen Einsatz bzw. maximale Kontrolle bei Detailarbeiten quer und längs zur Faser, mit gummiertem Power Grip, besonders robust und rutschfest, Blattlänge 180 mm, Gesamtlänge 395mm, Schnitttiefe 45mm, Blattstärke 0,3mm.



Artikel	VE	Artikel-Nr	€uro per Stck
Dozuki Universal Säge	1	DI712848	41,84
Dozuki Ersatzsägeblatt	1	DI712948	26,22

Dozuki Universal Säge

- mit Stahlrücken und Bambusgriff
- sehr feine Zahnung
- flexibles Blatt



Artikel	Blattlänge mm	VE	Artikel-Nr	€uro per Stck
Dozuki Universal Säge	150	1	444265	43,00
Dozuki Ersatzsägeblatt	150	1	444266	20,30
Dozuki Universal Säge	240	1	444267	57,80
Dozuki Ersatzsägeblatt	240	1	444271	35,90

Kataba Säge

- ohne Stahlrücken, mit Bambusgriff
- sehr feine Zahnung
- flexibles Blatt



Artikel	Blattlänge mm	VE	Artikel-Nr	€uro per Stck
Kataba Säge	270	1	10013876	43,80
Kataba Ersatzsägeblatt	270	1	10013877	18,00

Ryoba Säge Seiun 240



Universell einsetzbar für Schreiner- und Zimmererarbeiten durch leistungsstarke Längsverzahnung und mittelfeine Trapezverzahnung für präzise Schnitte quer zur Faser, Blattlänge 240mm, Gesamtlänge 600mm, Blattbreite 97mm, Blattstärke 0,5mm.



Artikel	VE	Artikel-Nr	€uro per Stck
Ryoba Säge	1	DI712804	63,62
Ryoba Ersatzsägeblatt	1	DI712904	34,96

Ryoba Säge

- ohne Stahlrücken, mit Bambusgriff
- beidseitig verzahnt
- sehr feine Zahnung unten, grobe Zahnung oben
- flexibles Blatt



Artikel	Blattlänge mm	VE	Artikel-Nr	€uro per Stck
Ryoba Säge	240	1	10013874	56,20
Ryoba Ersatzsägeblatt	240	1	10013875	33,80

PICARD



Ganzstahl-Latthammer

600 g geraut, mit Ledergriff, mit magnetischem Nagelhalter, aus hochwertigem Vergütungsstahl gefertigt.

Artikel	VE	Artikel-Nr	€uro per Stck
Latthammer 790	1	444117	136,94



Latthammer

600g geraut, TÜV mit Kopfsicherung, Hammerkopf schwarz lackiert, mit Nagelrille Schwarzer Spezialgriff.

Artikel	VE	Artikel-Nr	€uro per Stck
Latthammer 600S	1	444232	33,10



Latthammer

600 g geraut, GS, mit Kopfsicherung, mit magnetischem Nagelhalter, Hammerkopf schwarz lackiert, schwarzer Spezialgriff.

Artikel	VE	Artikel-Nr	€uro per Stck
Latthammer 620M	1	444309	41,52



Latthammer

798 g geraut, GS, mit Kopfsicherung, mit magnetischem Nagelhalter, für höchste Ansprüche, Hammerkopf fein blank, Chrom-Molybdän-Stahlrohrstiel, Klaue und Spitze besonders gehärtet, mit hohem Auge, ergonomischer, schwingungsdämpfender 2-Komponenten-Griff braun/schwarz.

Artikel	VE	Artikel-Nr	€uro per Stck
Latthammer 698	1	444126	73,00



Latthammer

- 600 g, geraut
- mit Stahlrohrstiel, Kunststoffgriff und Nagelhalter

forum

Artikel	VE	Artikel-Nr	€uro per Stck
Latthammer	1	415546	17,46



Maurerhammer

600 g geraut, GS, Berliner Form, schwarzer Spezialgriff.

PICARD

Artikel	VE	Artikel-Nr	€uro per Stck
Maurerhammer 277	1	444123	54,08



Gipserbeil

- 600 g, geraut
- mit Stahlrohrstiel und schwarzen Spezialgriff

PICARD

Artikel	VE	Artikel-Nr	€uro per Stck
Gipserbeil	1	444127	41,56

Kombihammer Ferroplex



Mit Stahlrohrstiel und ergonomisch geformtem Gummigriff, Hammerkopf aus hochwertigem Vergütungsstahl, einseitig induktiv gehärtet, Gegenseite mit austauschbarem Nylon-Schlageinsatz. Allgemeine Montagearbeiten in Industrie, Handwerk und Kfz-Bereich, Wartungs- und Instandhaltungsarbeiten.

Artikel	Größe mm	VE	Artikel-Nr	€uro per Stck
Kombihammer	30	1	445871	42,30
Kombihammer	35	1	445872	43,12

Montagehammer



- 300 g
- mit Stahlrohrstiel und schwarzen Spezialgriff

Artikel	VE	Artikel-Nr	€uro per Stck
Montagehammer	1	444099	36,34

Fäustel



geschmiedete Qualität - sorgfältig gehärtet und angelassen aus Stahl der Güte C 45 / DIN 17200 - mit Stiel ULTRATEC - Eigenschaften ULTRATEC: Stiel unlösbar mit Hammerkörper verbunden / Spezialkunststoff mit Glasfaserkern / daher unzerbrechlich.

Artikel	Gewicht gr	VE	Artikel-Nr	€uro per Stck
Fäustel	1000	1	442490	35,84
Fäustel	1250	1	442491	36,16
Fäustel	1500	1	442485	42,00
Fäustel	2000	1	442486	50,54

Schlosserhammer



mit ULTRATEC Stiel - Eigenschaften ULTRATEC: Stiel unlösbar mit Hammerkörper verbunden / Spezialkunststoff mit Glasfaserkern / daher unzerbrechlich.

Artikel	Gewicht gr	VE	Artikel-Nr	€uro per Stck
Schlosserhammer	300	1	442492	24,72
Schlosserhammer	500	1	442493	29,24
Schlosserhammer	800	1	442494	38,96
Schlosserhammer	1000	1	442495	46,04

Schreinerhammer 85 mit Eschenstiel



Artikel	Gewicht g	Größe mm	VE	Artikel-Nr	€uro per Stck
Schreinerhammer	230	22	1	444120	22,56
Schreinerhammer	320	25	1	444135	23,86
Schreinerhammer	400	28	1	444136	25,58

Schonhammer Secural

EN HALDER

30x40mm rückschlagfrei

Polyurethanköpfe, auswechselbar, rechteckige Kopfform für Ecken und Kanten, Stahlblechgehäuse mit Gummigriff für Blechbearbeitung, Positionieren und Fügen von Werkstücken, Reparaturarbeiten, Parkett-Laminatverlegung, Fenster-/Türenbau, Trockenbau.



Artikel	Gewicht g	Größe mm	VE	Artikel-Nr	€uro per Stck
Schonhammer	680	30x40	1	444276	51,94
Schonhammer	1000	35x45	1	446004	84,70

Schonhammer Supercraft

EN HALDER

Nylon, weiß, hart, sehr verschleißfest, kein Absplittern, geräuscharm, für sehr hohe Schlagkraft, Stiel: Stahlrohr mit ergonomisch geformtem Gummigriff, 805g.



Artikel	Gewicht g	Größe mm	VE	Artikel-Nr	€uro per Stck
Schonhammer	460	30	1	444242	44,74
Schonhammer	690	35	1	444252	45,16
Schonhammer	805	40	1	444253	54,68
Schonhammer	1150	50	1	444269	68,04
Schonhammer	1750	60	1	444272	108,72

Vorschlaghammer

EN HALDER

Simplex Gummi & Superplastik

Gehäuse aus Stahlguss, Stiel Hickory Länge 700mm, Schlageinsatz 1: Gummi, schwarz, mittelhart, dämpfend, geruchsneutral, verschleißarm, Schlageinsatz 2: Superplastik, weiß, mittelhart, sehr widerstandsfähig, verschleißfest.



Artikel	Größe mm	VE	Artikel-Nr	€uro per Stck
Vorschlaghammer	80	1	445892	134,10

Vorschlaghammer

mab
WEDDINGHAUS

mit ULTRATEC Stiel - Eigenschaften ULTRATEC: Stiel unlösbar mit Hammerkörper verbunden / Spezialkunststoff mit Glasfaserkern / daher unzerbrechlich.



Artikel	Gewicht g	VE	Artikel-Nr	€uro per Stck
Vorschlaghammer	3000	1	442487	88,64
Vorschlaghammer	4000	1	442489	97,98
Vorschlaghammer	5000	1	442488	111,96

Vorschlaghammer

• mit Eschenstiel



Artikel	Gewicht g	Größe mm	VE	Artikel-Nr	€uro per Stck
Vorschlaghammer	3000	600		443715	41,58
Vorschlaghammer	4000	700		443716	49,90
Vorschlaghammer	5000	800		443717	62,02

Vorschlaghammer

EN HALDER

• Einsatzkombination Gummi / Superplastik
• mit Hickorstiel



Artikel	Gewicht g	Größe mm	VE	Artikel-Nr	€uro per Stck
Vorschlaghammer	3710	80	1	445892	134,10

Vorschlaghammer

EN HALDER

• Einsatz Superplastik
• mit Hickorstiel



Artikel	Gewicht	Größe mm	VE	Artikel-Nr	€uro per Stck
Vorschlaghammer	5200	100	1	445893	255,90



Schonhammer

- Einsatzkombination Gummi / Nylon
- mit Holzstiel

Artikel	Gewicht g	Größe mm	VE	Artikel-Nr	€uro per Stck
Schonhammer	355	30	1	444215	27,68
Schonhammer	650	40	1	444226	36,30
Schonhammer	1140	50	1	444227	52,96
Schonhammer	1520	60	1	444229	68,18
Schonhammer	2890	80	1	444214	116,62



Gummihammer

- mit Eschenstiel



Artikel	Größe mm	VE	Artikel-Nr	€uro per Stck
Gummihammer	64	1	10052285	9,28
Gummihammer	74	1	10052284	12,48
Gummihammer	90	1	10052283	15,68



Kunststoffhammer

- gelbe Celluloseacetat-Einsätze
- mit Eschenstiel



Artikel	Größe mm	VE	Artikel-Nr	€uro per Stck
Kunststoffhammer	22	1	10052507	9,44
Kunststoffhammer	27	1	10052253	11,52
Kunststoffhammer	32	1	10052252	13,44
Kunststoffhammer	35	1	10052256	15,92
Kunststoffhammer	40	1	10052508	19,60
Kunststoffhammer	50	1	10052509	35,52



Splintentreiber-Satz mit Handschutz

- deutliche Reduzierung des Verletzungsrisikos dank Handschutz
- Treibdorndurchmesser: 2-8mm
- 7-tlg. in praktischer Rolltasche



Artikel	VE	Artikel-Nr	€uro per Satz
Splintentreiber-Satz	1	30207306	99,80



Flachmeissel-Satz mit Handschutz

- deutliche Reduzierung des Verletzungsrisikos dank Handschutz
- 4 verschiedene Größen: 10-16-20-29mm
- 4-tlg. in praktischer Rolltasche



Artikel	VE	Artikel-Nr	€uro per Satz
Flachmeissel-Satz	1	30243881	98,60

Monierzange

- schwarz atramentiert, poliert
- ohne Griffhülsen



Artikel	Größe mm	VE	Artikel-Nr	€uro per Stck
Monierzange	250	1	441702	22,10
Monierzange	280	1	441703	24,20
Monierzange	300	1	441707	28,80

Monierzange

- hochübersetzt (25 % Kraftersparnis im Vergleich mit herkömmlichen, gleich großen Monierzangen)
- vernickelt
- ohne Griffhülsen



Artikel	Größe mm	VE	Artikel-Nr	€uro per Stck
Monierzange	300	1	441730	40,40

Wasserpumpenzange Cobra®

Zange grau atramentiert, Kopf poliert, Griffe mit rutschhemmendem Kunststoff überzogen. DIN ISO 8976



Größe mm	Schlüsselweite mm	Kapazität für Rohre Ø mm	VE	Artikel-Nr	€uro per Stck
100	24	28	1	10043044	35,20
125	27	29	1	441729	33,84
150	30	32	1	441705	34,70
180	36	42	1	441689	36,36
250*	46	50	1	441773	41,04
300*	60	70	1	441783	55,72
400	90	95	1	441699	95,54
560	120	115	1	441694	157,46

* mit QuickSet

Bolzenschneider

- mit Mehrkomponentenhülle



Größe mm	HRC 19 Ø mm	HRC 40 Ø mm	HRC 48 Ø mm	VE	Artikel-Nr	€uro per Stck
450	8	6	5	1	441687	139,10
610	9	8	7	1	441734	161,00
760	11	9	8	1	441737	210,82
910	13	10	9	1	441738	284,40

Mattenschneider

- mit Mehrkomponentenhülle



Größe mm	HRC 19 Ø mm	HRC 40 Ø mm	HRC 48 Ø mm	VE	Artikel-Nr	€uro per Stck
950	11	9	6	1	441739	207,14



Kneifzange

Für härteste Beanspruchung. Bei Handwerkern wegen der präzisen Verarbeitung beliebt. Hohe Verschleißfestigkeit und ausgewogene Gewichtsverteilung. Schneiden zusätzlich gehärtet, Schneidhärte ca. 60 HRC. Spezial-Werkzeugstahl, geschmiedet, ölgehärtet.



Artikel	Größe mm	VE	Artikel-Nr	€uro per Stck
Kneifzange	180	1	441647	20,24
Kneifzange	210	1	441648	21,52
Kneifzange	225	1	441649	24,70
Kneifzange	250	1	441650	29,38

Seitenschneider

Kopf poliert, Griffe mit Kunststoff überzogen, mit verlängerter Schneide. DIN ISO 5749



Artikel	Größe mm	VE	Artikel-Nr	€uro per Stck
Seitenschneider	160	1	441662	24,92

Kombizange

Zange schwarz atramentiert, Kopf poliert, Griffe mit Kunststoff überzogen. DIN ISO 5746



Artikel	Größe mm	VE	Artikel-Nr	€uro per Stck
Kombizange	160	1	441602	18,94

Flachrundzange mit Schneide

Zange schwarz atramentiert, Kopf poliert, Griffe mit Kunststoff überzogen. DIN ISO 5745



Artikel	Größe mm	VE	Artikel-Nr	€uro per Stck
Flachrundzange	160	1	441625	24,56

Bolzenschneider CoBolt®

Zange schwarz atramentiert, Griffe mit schlanken Mehrkomponenten-Hüllen Form 20° gewinkelter Kopf mit einseitiger Lasche und Seitenschnitt zum nahezu flächenbündigen Schneiden, mit Freiraum zum Greifen.



Artikel	Größe mm	VE	Artikel-Nr	€uro per Stck
Bolzenschneider	160	1	441758	79,12

Ideal-Schere mit Hebelübersetzung

für durchlaufende gerade und Figurenschnitte, Schneide mit Mikroverzahnung für abrutschsicheres Arbeiten, Schnittlänge 33mm, bis Blechdicke 1,2mm (bei 600 N/mm²), Gesamtlänge 260mm.



Artikel	Ausführung	VE	Artikel-Nr	€uro per Stck
Ideal-Schere	rechts	1	441803	64,06
Ideal-Schere	links	1	441804	64,06

Figuren-Schere

Für kurze gerade und Figurenschnitte mit weitem Radius nach rechts und links. Schneide mit Mikroverzahnung für abrutschsicheres Arbeiten. Schnittlänge 44mm, Gesamtlänge 240mm, schneidbare Blechdicke 1,2mm.



Artikel	VE	Artikel-Nr	€uro per Stck
Figuren-Schere	1	441810	37,44

Pelikan-Schere

Für lange gerade und durchlaufende Schnitte. Extra lange Schneide ist ideal zum Durchtrennen von Blechtafeln. Griffe lackiert, Schnittlänge 62mm, Gesamtlänge 300mm, schneidbare Blechdicke 1mm.



Artikel	VE	Artikel-Nr	€uro per Stck
Pelikan-Schere	1	441823	56,52

Ideal-Schere

Für durchlaufende gerade und Figurenschnitte. Neue Scherenkopfgeometrie sorgt für enorme Wendigkeit – hervorragend geeignet für besonders kleine Radien und schwer zugängliche Stellen. Optimiertes Hebelverhältnis bei kleinster Bauweise garantiert 100 % Leistung bei geringem Kraftaufwand. ERGO-Griff für ermüdungsarmes Arbeiten. Schnittlänge 20mm, Gesamtlänge 180mm, schneidbare Blechdicke 1mm.



Artikel	VE	Artikel-Nr	€uro per Stck
Ideal-Schere	1	441807	34,76

Idealschere Edelstahl

- für durchlaufende gerade und Figurenschnitte
- Griffe PVC-getaucht



Artikel	Größe mm	Ausführung	VE	Artikel-Nr	€uro per Stck
Idealschere	260	rechts	1	441818	51,38
Idealschere	260	links	1	441819	51,38



Eckrohrzange S-Maul

• Chrom-Vanadium-Stahl



Größe mm	Schlüsselweite mm	Kapazität für Rohre Ø mm	VE	Artikel-Nr	€uro per Stck
320	42	1	1	10052288	18,34
430	60	1 1/2	1	10052289	26,60
570	70	2	1	10052290	46,20
650	100	3	1	10052511	74,20



Arbeitsschere

• robuste Ausführung



Artikel	Größe mm	VE	Artikel-Nr	€uro per Stck
Arbeitsschere	250	1	441830	35,16



Mehrzweck-Schere

Schneiden aus rostfreiem Stahl, Komfortable Griffaugen mit Weichstoffeinlage, Schnittlänge 105mm, Gesamtlänge 250mm.



Artikel	VE	Artikel-Nr	€uro per Stck
Mehrzweck-Schere	1	441954	21,36



LÖWE Gehrungsschere Typ 3804

Mit 45° Anschlägen. Geeignet für Gehrungsschnitte in Gummilippen, mit Gewebe verstärktem Klebeband, Fliesenabschlussleisten aus Kunststoff.



Artikel	VE	Artikel-Nr	€uro per Stck
Gehrungsschere	1	414465	63,04
			per Pack
Ersatz-Trapezklinge 10er-Pack	1	10017739	17,92



Rinnenträger-Abbiegezange

- Schlitzbreite 10 mm für Rinneisen bis 40x6 mm
- Kopf aus rostbeständigem Temperguss
- Abgleitrolle zum Schutz der kunststoffbeschichteten Rinneisen



Artikel	Größe mm	VE	Artikel-Nr	€uro per Stck
Abbiegezange	680	1	441837	173,60



Handtacker J-13

- für Heftklammern Typ 53A und Typ 37H
- Kunststoffgehäuse

Artikel	VE	Artikel-Nr	€uro per Stck
Handtacker J-13	1	427620	22,68



Handtacker J-25

- für Feindrahtklammern Typ 53A und Typ 37H und Flachdrahtklammern Typ 53FD und Typ 11G
- ergonomischer Auslösehebel, Magazin-Füllstandsanzeige, Schiebemechanismus zum einfachen Umstellen von Fein- auf Flachdrahtklammern, einfaches Nachfüllen des Klammermagazins

Artikel	VE	Artikel-Nr	€uro per Stck
Handtacker J-25	1	427621	51,40



Handtacker J-17 dual worker

verarbeitet Fein- & Flachdrahtklammern A + D bis 14 mm

Power-Control Schlagkrafteinstellung passend für Weich- und Hartholz, Easy-Shift-Technology zur Verarbeitung unterschiedlicher Klammern, Comfort-Grip für angenehmes, ermüdungsfreies Arbeiten, Quick-Loading-System für einfaches und sicheres Beladen.

Artikel	VE	Artikel-Nr	€uro per Stck
Handtacker J-17	1	427622	58,96



Handtacker J-29 high performer

verarbeitet Fein- & Flachdrahtklammern A, D + E bis 14 mm, Nägel bis 16 mm und Hammertacker Klammern H + G.

Power-Control Schlagkrafteinstellung passend für Weich- und Hartholz, Easy-Shift-Technology zur Verarbeitung unterschiedlicher Klammern, Comfort-Grip für angenehmes, ermüdungsfreies Arbeiten, Quick-Loading-System für einfaches & sicheres Beladen. Precise-Plus-Function auch an schwer zugänglichen Stellen.

Artikel	VE	Artikel-Nr	€uro per Stck
Handtacker J-29	1	427623	75,62

Heftklammern A Typ 53

Die Standard Feindrahtklammer für Hand-, Elektro-, Akku- und Drucklufttacker zur Befestigung von Stoffen und Gewebe. Packung mit 5.000 Stück.

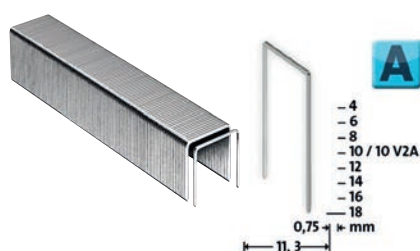

Artikel	Länge mm	VE	Artikel-Nr	€uro per VE
Feindrahtklammern superhart	6	1	444541	15,70
Feindrahtklammern superhart	8	1	444542	18,56
Feindrahtklammern superhart	10	1	444543	21,42
Feindrahtklammern superhart	14	1	444544	24,28



Handtacker HPPF14

PREBENA

- für Heftklammern Typ PF von 6-14 mm
- robustes Metallgehäuse, ergonomischer Handgriff mit Antirutschbelag, geringer Kraftaufwand, einfaches und zuverlässiges Ladesystem

Artikel	VE	Artikel-Nr	€uro per Stck
Handtacker	1	413111	65,52



Hammertacker FATMAX

STANLEY

- für Klammern STANLEY Typ G oder PREBENA Typ PF09CNK
- inkl. 1000 Klammern Typ G 10mm

Artikel	VE	Artikel-Nr	€uro per Stck
Hammertacker	1	446003	103,20



Hammertacker HFPF09

PREBENA

- Für Heftklammern Typ PF von 6 - 9 mm.
 Robustes Metallgehäuse, Hinterladermagazin, ergonomischer Handgriff mit Antirutschbelag, geringer Kraftaufwand, einfaches und zuverlässiges Ladesystem. Gewicht 0,9kg.

Artikel	VE	Artikel-Nr	€uro per Stck
Hammertacker	1	426112	55,82



Druckluftnagler

PREBENA

- Für Heftklammern Typ PF von 6-16 mm
- Arbeitsdruck ca. 4-7 bar
- Luftverbrauch ca. 0,29l/Nagelung
- Gewicht 0,75 kg

Artikel	VE	Artikel-Nr	€uro per Stck
Druckluftnagler	1	413121	88,74

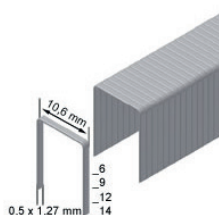

Heftklammern Typ PF09CNK

PREBENA

verzinkt, Packung mit 5.000 Stück.

Artikel	VE	Artikel-Nr	€uro per VE
Heftklammern 10mm	1	444453	8,82



Nageleisen-Satz BlackGiant

- aus einem Stück geschmiedet
- Inhalt: 300, 610, 930 mm



Artikel	Satz	VE	Artikel-Nr	€uro per Satz
Nageleisen Satz	3-teilig	1	444270	79,80



Nageleisen BlackGiant

- aus einem Stück geschmiedet



Artikel	Länge mm	VE	Artikel-Nr	€uro per Stck
Nageleisen	300	1	444259	19,80
Nageleisen	610	1	444260	27,80
Nageleisen	930	1	444261	37,80
Nageleisen	1210	1	444268	51,80



Nageleisen BlackGiant

- aus einem Stück geschmiedet
- extra flach



Artikel	Länge mm	VE	Artikel-Nr	€uro per Stck
Nageleisen	175	1	444312	11,00



Nageleisen Black Giant

- aus einem Stück geschmiedet
- quer zur Werkzeugachse stehender massiver Kopf



Artikel	Länge mm	VE	Artikel-Nr	€uro per Stck
Nageleisen	250	1	446001	21,80



Hebeisen

- zur schonenden Demontage von Bauteilen sowie zum Ziehen von Nägeln

Artikel	Breite mm	VE	Artikel-Nr	€uro per Stck
Hebeisen	40	1	10019820	76,64



Brechstange

- mit aufgeboGENER Klaue und Spitze

SHW SCHMIEDETECHNIK

Artikel	Länge mm	VE	Artikel-Nr	€uro per Stck
Brechstange	1500	1	590171	51,48

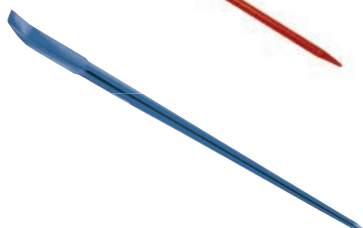

Brechstange

- 1500mm, schwere Ausführung, Schaft kantig



Artikel	VE	Artikel-Nr	€uro per Stck
Brechstange	1	442484	130,00



ALBA Hebeisen

- gesenkgeschmiedeter und gehärteter Spezialstahl
- gelbes Ovalstahlrohr
- mit Nagelklaue 200 x 75mm
- mit Nagelschlitz bis Nagelköpfe Ø 14mm
- optimale Hebelwirkung 1700kg
- Gesamtlänge: 140cm, Gewicht: 5,3kg



Artikel	VE	Artikel-Nr	€uro per Stck
Hebeisen	1	413014	196,00



Viking Arm Professional

Neues, innovatives Werkzeug zum Anheben, Verspannen, Festziehen, Ausrichten, Stützen mit nur einer Hand. Eine Person kann eine Arbeit für zwei erledigen. Stabile und langlebige Konstruktion. Ersetzt viele traditionelle Werkzeuge.

Anwendungen:

Schwere Objekte positionieren und ausrichten (z. B. Möbelkorpus)

Einhängen und Ausrichten von Türen und Fenstern

Perfektes Werkzeug zum Bodenverlegen und Terrassenbau.

Technische Daten:

Belastbarkeit max. 150 kg

Hubhöhe von 6mm - 215mm

Gewicht 1,42 kg

Artikel	VE	Artikel-Nr	€uro per Stck
Viking Arm	1	338804	338,00
Viking Arm Zubehör			
Viking Arm Grundplatte 3 mm	1	338805	46,00
Viking Arm Federn (2-er Set)	1	338808	6,00

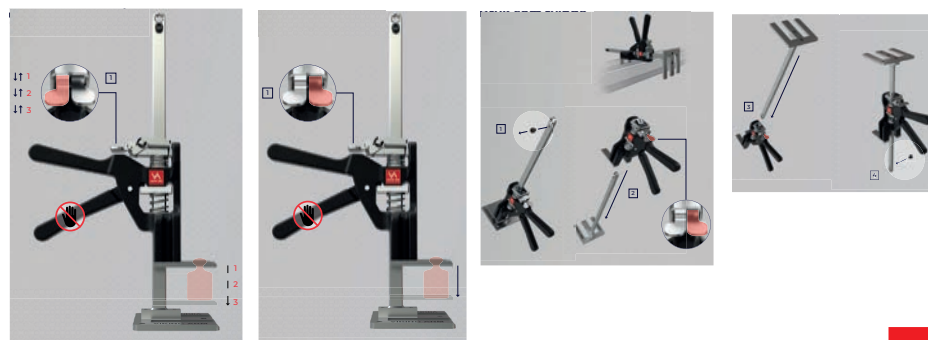

Türfutterstreben-Set

6 Stück bzw. 3 Satz Türfutterstreben für insgesamt 3 Türen, inkl. TU-Tragetasche.



Einfach besser.

Artikel	VE	Artikel-Nr	€uro per Set
Türfutterstreben-Set	1	445200	753,50



Türfutter-Richtzwingen

Hochwertige 2-Komponenten-Kunststoffgriffe, für schnelles, exaktes Ausrichten und Fixieren von Türfütern.

Artikel	VE	Artikel-Nr	€uro per Stck
Türfutter-Richtzwingen	1	402796	50,96



Abstandhalter

Spannweite mm	Backenbreite mm	Verstellweg mm	VE	Artikel-Nr	€uro per Stck
35	130	7-35	1	445202	45,70



Abstandhalter 4-er Satz

Spannweite mm	Backenbreite mm	Verstellweg mm	VE	Artikel-Nr	€uro per Satz
20	89	5-20	1	445482	16,70

Schraubzwinde



Artikel	Spannweite in mm	Ausladung in mm	VE	Artikel-Nr	€uro per Stck
Schraubzwinde	120	60	1	445229	16,56
Schraubzwinde	160	80	1	445230	19,74
Schraubzwinde	200	100	1	445231	27,68
Schraubzwinde	250	120	1	445232	33,60
Schraubzwinde	300	140	1	445233	41,62
Schraubzwinde	400	175	1	445234	51,16
Schraubzwinde	500	120	1	445236	51,98
Schraubzwinde	600	120	1	445237	55,14
Schraubzwinde	800	120	1	445238	62,12
Schraubzwinde	1000	120	1	445239	69,52
Schraubzwinde	1250	120	1	445240	76,12
Schraubzwinde	1500	120	1	445241	86,70
Schraubzwinde	2000	120	1	445242	103,64
Schraubzwinde	2500	120	1	445244	126,18

Sparrenzwinde



Spannweite mm	Ausladung mm	VE	Artikel-Nr	€uro per Stck
600	120	1	445235	158,96
800	140	1	445427	248,62

Ganzstahl-Schraubzwinde mit Klappfunktion

• Klappgriff lässt sich um 90° umklappen und um 360° drehen



Spannweite mm	Ausladung mm	VE	Artikel-Nr	€uro per Stck
250	120	1	10043087	68,96
300	120	1	10043088	74,34
400	120	1	10043089	79,54
500	120	1	10043090	85,26
600	120	1	10043091	90,64

Getriebezwinde GearKlamp GK

für Arbeiten auf engstem Raum, Spannkraft bis zu 2000 N



Spannweite mm	Ausladung mm	Gleitschiene mm	VE	Artikel-Nr	€uro per Stck
150	60	25x12	1	445924	42,26
300	60	25x12	1	445925	45,88
450	60	25x12	1	445926	49,30
600	60	25x12	1	445927	54,86

Einhandzwinde

• werkzeuglos umsteckbar zum Spreizen dank intelligenter Lösemechanik



Spannweite mm	Ausladung mm	VE	Artikel-Nr	€uro per Stck
150	80	1	445737	39,96
300	80	1	445255	44,54
450	80	1	445293	47,82

Einhandzwinde

• Pumpebel von Schienen- und Griffseite bedienbar



Spannweite mm	Ausladung mm	VE	Artikel-Nr	€uro per Stck
300	100	1	445254	71,80



Decken- und Montage Stützen

Bis zu maximal 60 kg belastbar, stabile Konstruktion durch spezielle Stahlrohre und rutschsichere PVC-Kontaktflächen, Einsatz auch in Schrägen durch stufenlos schwenkbare Kontaktflächen von -45° bis +45°, einfache, sichere Handhabung durch ein teleskopier- und verriegelbares Innenrohr sowie ein über Schaumstoffgriff drehbares Außenrohr.

Artikel	Länge/Verstellweg mm	VE	Artikel-Nr	€uro per Stck
Stützen ST125	750-1250	1	445812	40,62
Stützen ST250	1450-2500	1	445821	49,48
Stützen ST290	1600-2900	1	445823	53,88

Decken- und Montagestütze mit Pumpgriff

- bis max. 350 kg belastbar bei komplett eingefahrener Teleskopstange
- **Einhandbedienung** dank 2-Komponenten-Kunststoffgriff mit Pumpmechanismus
- Schnellverschiebe-Taste zum schnellen Ein- und Ausfahren der Teleskopstange
- Einsatz auch in Schrägen durch stufenlos schwenkbare Kontaktflächen von -45° bis +45°



Artikel	Länge/Verstellweg mm	VE	Artikel-Nr	€uro per Stck
Stütze	1450-2500	1	10043093	72,06
Stütze	1700-3000	1	10043094	78,96
Stütze	2070-3700	1	10043095	84,04

Schraubstock

BROCKHAUS | HEUER

- Stahl, geschmiedet
- Spannbacken gehärtet
- Amboss
- doppelte, innen liegende Prismenführung
- zweigängiges Trapezgewinde
- gegen Verschmutzung geschützt
- nachstellbare zentrische Führung
- angeschmiedete Rohrspannbacken



Artikel	Abmessung mm	VE	Artikel-Nr	€uro per Stck
Schraubstock	100	1	442450	186,98
Schraubstock	120	1	442451	248,98
Schraubstock	140	1	442452	343,94
Schraubstock	160	1	442453	472,30
Schraubstock	180	1	442454	512,62

Drehteller zu Schraubstock

- 360° drehbar
- sichere Arretierung durch Spindelschlüssel
- geschlossene Aufnahmeplatte verhindert das Eindringen von Schmutz und Spänen in die Führung



Artikel	für Backenbreite mm	VE	Artikel-Nr	€uro per Stck
Drehteller	100	1	412555	58,28
Drehteller	120	1	412556	85,78
Drehteller	140	1	412557	117,02
Drehteller	160/180	1	412558	147,16



Stechbeitel

mit Weißbuchenheft, handgeschmiedete Beitel aus Spezialwerkzeugstahl.



Artikel	Breite mm	VE	Artikel-Nr	€uro per Stck
Stechbeitel	4	1	444650	28,48
Stechbeitel	6	1	444651	28,48
Stechbeitel	8	1	444652	28,48
Stechbeitel	10	1	444653	28,48
Stechbeitel	12	1	444654	28,48
Stechbeitel	14	1	444655	28,48
Stechbeitel	16	1	444656	28,48
Stechbeitel	18	1	444657	32,82
Stechbeitel	20	1	444658	32,82
Stechbeitel	22	1	444659	37,26
Stechbeitel	24	1	444660	37,26
Stechbeitel	26	1	444661	37,26
Stechbeitel	28	1	444662	42,48
Stechbeitel	30	1	444663	42,48
Stechbeitel	35	1	444664	54,56



Stechbeitel-Satz

- mit Weißbuchenheft
- geschmiedet aus Spezialwerkzeugstahl
- Inhalt: 6, 10, 12, 16, 20, 26 mm

Artikel	Set	VE	Artikel-Nr	€uro per Satz
Stechbeitel-Satz im Holzkasten	6-teilig	1	444837	168,68



Stechbeitel-Satz 6tlg.

6-10-12-16-20-26mm, mit Weißbuchenheft, handgeschmiedete Beitel aus Spezial-Werkzeugstahl.

Artikel	VE	Artikel-Nr	€uro per Satz
Stechbeitelsatz im Karton	1	444835	146,14
Stechbeitelsatz im Karton 	1	445023	116,28

Zimmermannsbeitel

- mit Weißbuchenheft
- geschmiedet aus Spezialwerkzeugstahl



Artikel	Breite mm	VE	Artikel-Nr	€uro per Stck
Zimmermannsbeitel	30	1	444670	74,86
Zimmermannsbeitel	32	1	444671	81,10
Zimmermannsbeitel	35	1	444672	101,78
Zimmermannsbeitel	40	1	444706	107,08



Drechslerbeitel-Satz

- mit Weißbuchenheft
- aus HSS Hochleistungsschnellstahl
- Inhalt: 20 mm flach, 20 mm hohl, 5 mm Abstechstahl, 20 mm rund

Artikel	Set	VE	Artikel-Nr	€uro per Satz
Drechslerbeitel-Satz im Karton	4-teilig	1	444968	358,44

Wasserwaage 80A

Leichtmetall, 1 Messflächen, Messgenauigkeit in Normalposition $\pm 0,5$ mm/m, in Umschlagposition $\pm 0,75$ mm/m. 1 Horizontal-Libelle, 1 Vertikal-Libelle



Artikel	Länge mtr	VE	Artikel-Nr	€uro per Stck
Wasserwaage	20	1	443718	30,52
Wasserwaage	30	1	10055408	33,92
Wasserwaage	40	1	10055409	37,44
Wasserwaage	60	1	10055411	44,48
Wasserwaage	80	1	10055412	49,60
Wasserwaage	100	1	10055413	55,04
Wasserwaage	120	1	10055414	59,52

Wasserwaage 80AS-2

- Messgenauigkeit in Normalposition $\pm 0,5$ mm/m
- 1 Horizontal-Libelle, 2 Vertikal-Libellen, 2 Messflächen



Artikel	Länge mtr	VE	Artikel-Nr	€uro per Stck
Wasserwaage	150	1	10055393	102,56
Wasserwaage	180	1	10055394	120,00
Wasserwaage	200	1	10055395	142,72

Wasserwaage 196-2

- Mit zwei gefrästen Messflächen
- Extra starkes und längsgeripptes Leichtmetall-Rechteckprofil
- Mit einer Horizontal- und zwei Vertikal-Libellen
- Zwei Durchgrifföffnungen sowie abnehmbaren Endkappen aus 2-Komponenten-Kunststoff
- Messgenauigkeit: In Normallage $0,029^\circ = 0,5$ mm/m,
- Überkopfmessung $0,029^\circ = 0,5$ mm/m



Artikel	Länge cm	VE	Artikel-Nr	€uro per Stck
Wasserwaage	61	1	443641	92,48
Wasserwaage	81	1	443642	101,44
Wasserwaage	100	1	443643	112,16
Wasserwaage	122	1	443644	144,64
Wasserwaage	183	1	443618	195,20
Wasserwaage	200	1	443619	231,10

Wasserwaage R300

- Verwindungssteifes Aluminium-Fünfkammer-R-Profil
- Drei führungssichere Anreißkanten über der vollen Länge
- Messgenauigkeit in Normal- und Überkopfposition: $0,029^\circ = 0,5$ mm/m



Artikel	Länge cm	VE	Artikel-Nr	€uro per Stck
Wasserwaage	61	1	443514	94,72
Wasserwaage	81	1	443515	104,00
Wasserwaage	100	1	443516	114,40
Wasserwaage	122	1	443517	149,12
Wasserwaage	183	1	443518	202,40
Wasserwaage	200	1	443648	230,40
Wasserwaage	244	1	443649	268,80

Abziehlatte

- ohne Libelle
- mit Mittelsteg und Zweikammerprofil, sehr stabil, verwindungsfrei
- beide Enden mit festsitzenden, stoßdämpfenden Plastikkappen
- Richtlattenprofil 100x18 mm



Artikel	Länge cm	VE	Artikel-Nr	€uro per Stck
Abziehlatte	2,0	1	443355	25,08
Abziehlatte	2,5	1	443356	31,36
Abziehlatte	3,0	1	443357	37,62
Abziehlatte	4,0	1	443359	50,16
Abziehlatte	5,0	1	443360	62,70
Abziehlatte	6,0	1	443361	75,24

Abziehlatte

- mit 2 Libellen
- mit Mittelsteg und Zweikammerprofil, sehr stabil, verwindungsfrei
- beide Enden mit festsitzenden, stoßdämpfenden Plastikkappen
- Richtlattenprofil 100x18 mm



Artikel	Länge cm	VE	Artikel-Nr	€uro per Stck
Abziehlatte	2,0	1	443364	45,88
Abziehlatte	2,5	1	443365	51,48
Abziehlatte	3,0	1	443366	60,40

Wasserwaage digital



- Messwertermittlung von Neigungen, Gefällen und Winkeln
- Digitalanzeige dreht sich in Umschlagposition
- Referenzwinkel-Modus zum Übernehmen, Speichern und Übertragen eines Winkelmaßes auf andere Bauteile
- wasser- und staubdicht nach Schutzklasse IP 65 - die Wasserwaage ist komplett abwaschbar



Artikel	Länge cm	Durchgriffsöffnung	VE	Artikel-Nr	€uro per Stck
Wasserwaage	40	ohne	1	443607	288,16
Wasserwaage	61	ohne	1	443608	321,30
Wasserwaage	81	1	1	443609	330,66
Wasserwaage	100	1	1	443610	338,30
Wasserwaage	122	1	1	443611	354,46
Wasserwaage	183	1	1	443612	397,32

Wasserwaage 70T



- Messgenauigkeit in Normalposition $\pm 0,5$ mm/m
- 1 Horizontal-Libelle, 1 Vertikal-Libelle, 1 Messfläche



Artikel	Länge cm	VE	Artikel-Nr	€uro per Stck
Wasserwaage	25	1	443631	20,64

Wasserwaage 70TMW



- Messgenauigkeit in Normalposition $\pm 0,5$ mm/m
- 1 Horizontal-Libelle, 1 Vertikal-Libelle, 1 drehbare Winkel-Libelle (Toleranz der Winkelmessung: $\pm 0,3^\circ$), 1 Messfläche, 1 Magnetstreifen



Artikel	Länge cm	VE	Artikel-Nr	€uro per Stck
Wasserwaage	26	1	443633	44,22

Wasserwaage 81SV REM W360



- Messgenauigkeit in Normalposition $\pm 0,5$ mm/m
- 1 Sechsring-Horizontal-Libelle, 1 Vertikal-Libelle, 1 drehbare Winkel-Libelle (Toleranz der Winkelmessung $\pm 0,3^\circ$), 1 gefräste V-Nut-Messfläche, Seltenerd-Magnetsystem (bis zu 5-mal stärker als übliche Ferrit-Magnete)



Artikel	Länge cm	VE	Artikel-Nr	€uro per Stck
Wasserwaage	25	1	443635	89,60

Präzisionswasserwaage HPL3



- mit 6 Durchgriffsöffnungen und 3 Libellen
- Messgenauigkeit in Normalposition $\pm 0,3$ mm/m



Artikel	Länge cm	VE	Artikel-Nr	€uro per Stck
Wasserwaage	180	1	443486	185,28

Wasserwaage



- Starkes Rechteckprofil mit glatten Seitenflächen
- Aus besonders korrosionsbeständiger Leichtmetall-Legierung
- Schlagfeste Oberfläche mit blauer Pulverbeschichtung
- Libellen aus Acrylglas, Messgenauigkeit: in Normallage $0,029^\circ = 0,5$ mm/m



Artikel	Länge cm	VE	Artikel-Nr	€uro per Stck
Wasserwaage	30	1	443524	14,80
Wasserwaage	40	1	443525	16,24
Wasserwaage	50	1	443526	17,36
Wasserwaage	60	1	443527	18,88
Wasserwaage	80	1	443528	21,68
Wasserwaage	100	1	443529	24,48
Wasserwaage	150	1	443530	40,32
Wasserwaage	180	1	443531	45,60
Wasserwaage	200	1	443532	54,08



Taschenbandmaß BM40

- bruchssichere Kunststoffkapsel mit stoßabsorbierendem Softgrip-Mantel
- Skalierung doppelseitig mm
- mit Spikes-Haken
- Genauigkeitsklasse EG-Klasse II



Artikel	Bandlänge mtr	Bandbreite mm	VE	Artikel-Nr	€uro per Stck
Bandmaß	3	16	1	443663	14,40
Bandmaß	5	19	1	443664	21,66
Bandmaß	8	25	1	443665	33,18
Bandmaß	10	27	1	443666	40,90

Bandmaß Panoramic mit Sichtfenster



- extra starkes Band, gebogen
- ohne Feststeller
- Genauigkeitsklasse II



Artikel	Breite mm	Länge mtr	VE	Artikel-Nr	€uro per Stck
Bandmaß	12,7	3	1	444050	21,08

Bandmaß Tylon™



Extra-starkes Band, gebogen, vollständig mit Tylon™-Polymer-Schutzschicht überzogen, für Innen- und Außenmessung, mit Feststeller, automatischem Rücklauf und Gürtelclip, Genauigkeitsklasse II.



Artikel	Breite mm	Länge mtr	VE	Artikel-Nr	€uro per Stck
Bandmaß	12,7	3	1	444111	7,14
Bandmaß	19	5	1	444143	16,66
Bandmaß	25	8	1	444144	25,68

Bandmaß Powerlock® mit Sichtfenster



Extra-starkes Band, gebogen, vollständig mit Mylar-Schutzschicht überzogen, für Innen- und Außenmessung, verchromtes Kunststoffgehäuse, schlagfest und poliert, mit Feststeller, automatischem Rücklauf und Gürtelclip, Genauigkeitsklasse II.



Artikel	Breite mm	Länge mtr	VE	Artikel-Nr	€uro per Stck
Bandmaß	19	5	1	444011	39,44

Teleskop-Messstab mEssfix

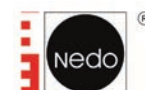

- zum Messen lichter Maße
- Auszugslänge im Sichtfenster ablesbar
- eingebautes Messband mit mm-Teilung
- in Tragetasche (außer Artikel 443901 und 443903)



Artikel	Messbereich mtr	VE	Artikel-Nr	€uro per Stck
Messstab	0,7-3	1	443901	390,40
Messstab	0,86-4	1	443903	436,80
Messstab	1,07-5	1	443904	478,40

Winkelmesser Winkelfix

- robuste Ausführung für extreme Beanspruchung
- integrierte Wasserwaage
- Ablesung 0,5°
- Genauigkeit 0,25°
- Messbereich 180°



Artikel	Schenkellänge cm	VE	Artikel-Nr	€uro per Stck
Winkelmesser	30	1	443697	250,40
Winkelmesser	43	1	10000237	276,00
Winkelmesser	60	1	443900	275,20

Elektronik-Winkelmesser TECH



- zum schnellen Ermitteln und Übertragen von Innen- und Außenwinkeln in einem Bereich von 0° - 270°
- Digitalanzeige mit großen Ziffern und zuschaltbarer, dimmbarer Beleuchtung
- Anzeige der Winkelhalbierenden auf Knopfdruck – ideal für schnelle und präzise Gehrungsschnitte
- Schutzklasse IP 54
- in Tragetasche



Artikel	Schenkellänge cm	VE	Artikel-Nr	€uro per Stck
Winkelmesser	45	1	443701	288,74
Winkelmesser	80	1	443702	337,28

Stahlbandmaß 414W-SR "Anfang B"



Phosphatierter Bandstahl, weißlackiert, schwarze Maßteilung, schwarz-rote Bezif-ferung, mit transparentem Schutzlack, Leichtmetallrahmen, Genauigkeitsklasse II. *Beschreibung Maßanfang "B". Das Maß beginnt am Beschlag.*



Artikel	Breite mm	Länge mtr	VE	Artikel-Nr	€uro per Stck
Bandmaß	13	30	1	443475	42,70
Bandmaß	13	50	1	443476	58,04

Stahlbandmaß 414W-SR "Anfang D"



Phosphatierter Bandstahl, weißlackiert, schwarze Maßteilung, schwarz-rote Bezif-ferung, mit transparentem Schutzlack, Leichtmetallrahmen, Genauigkeitsklasse II. *Das Maß beginnt am Beschlag, zusätzlich ist am Beschlag ein ausklappbarer Haken angebracht, der am Ausgangspunkt der Messung eingehängt werden kann. Damit können Messungen von einer Person alleine durchgeführt werden.*



Artikel	Breite mm	Länge mtr	VE	Artikel-Nr	€uro per Stck
Bandmaß	13	30	1	443490	46,20
Bandmaß	13	50	1	443491	61,54

Stahlbandmaß 412WV "Anfang B"



weiß, mit V-Rahmen
Beschreibung Maßanfang "B". Das Maß beginnt am Beschlag.



Artikel	Breite mm	Länge mtr	VE	Artikel-Nr	€uro per Stck
Bandmaß	13	100	1	443460	117,60

Stahlbandmaß 404K „Anfang B“



- mm-Teilung
- mit Kreuzrahmen



Artikel	Breite mm	Länge mtr	VE	Artikel-Nr	€uro per Stck
Bandmaß	13	100	1	443709	199,22



Holz- Gliedermaßstab



- Qualitätsmaßstab verfügt über Präzisionsfedern aus gehärtetem Stahl, dies sichert eine verschleißfreie und dauerhafte Federung
- Gelenk leichtgängig und exakt arretierbar
- Hervorragend geeignet für Hochmessungen durch die geringe Durchneigung der stabilen Glieder und das geringe Gewicht der Präzisionsfedern
- Der Nietkopf (Drehpunkt) der durchgehenden Niete dreht auf einer Kunststoffscheibe, dadurch ist die Gelenkverbindung zusammen mit der gehärteten Feder auf Dauerbelastung ausgelegt
- Beidseitige cm/mm-Teilung an beiden Maßstabkanten
- Das Mauerschichtmaß ermöglicht dem Maurer ein einfacheres Einteilen der Mauerfläche
- Mit der intelligenten Winkelgradskala sind Abmessungen von 10° bis 150° möglich
- Genauigkeitsklasse III
- Die Maßstabglieder sind ohne seitliche Einfräsungen, deshalb kann eine gerade Anreißlinie gezogen werden
- Enganliegenden Glieder ermöglichen einen filigranen Werbedruck auf der gesamten Hochseitenfläche

Artikel	Länge mtr	Farbe	VE	Artikel-Nr	€uro per Stck
Gliedermaßstab	2	weiß	1	443509	6,50
Gliedermaßstab	2	natur	1	443597	7,16
Gliedermaßstab	2	gelb	1	443598	6,66



**Diese Meterstäbe erhalten Sie auch
mit Ihrem Firmenlogo
oder individuell Personalisiert!**

Kunststoff- Gliedermaßstab



- Glasfaserverstärkter ABS-Kunststoff Maßstab
- Tiefengeprägte Skala
- Durchgenietete Gelenkfedern aus Metal
- Beidseitige cm/mm-Teilung an beiden Maßstabkanten
- Genauigkeitsklasse III



Artikel	Länge mtr	VE	Artikel-Nr	€uro per Stck
Gliedermaßstab	1	1	443540	6,16
Gliedermaßstab	2	1	443541	10,44



Anreißgerät Alpha Classic-Set

- Anreißgerät Alpha Classic
- Zimmermannswinkel 800mm, mit Anreißlöcher und Millimeterskala
- Schmiege aus Buche, 50cm lang



Artikel	VE	Artikel-Nr	€uro per Set
Anreißgerät Set	1	413063	138,00



A031 Tischler-Set 300mm

- Winkel
- Gehrmaß
- Schmiege
- im Karton



Artikel	VE	Artikel-Nr	€uro per Set
Tischler Set	1	413066	89,64



Zimmermannswinkel mit Anreißlöcher

- 700 x 300mm, rostfrei



Artikel	VE	Artikel-Nr	€uro per Stck
Zimmermannswinkel	1	414779	32,42

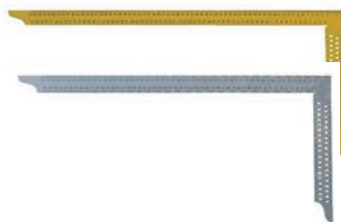

Zimmermannswinkel

- mit Anreißlöchern und Millimeterskala
- Skalierung 750 mm



Artikel	Ausführung	VE	Artikel-Nr	€uro per Stck
Zimmermannswinkel	gelbe Pulverbeschicht.	1	413054	25,74
Zimmermannswinkel	Edelstahl	1	413060	34,74



Schreinerwinkel

- 300mm, mit Stahlklinge und eloxierten Alugriff



Artikel	VE	Artikel-Nr	€uro per Stck
Schreinerwinkel	1	415327	22,62



Schmiege

- 300mm, Normalstahl mit Stahlklinge und eloxierten Alugriff



Artikel	VE	Artikel-Nr	€uro per Stck
Schmiege	1	414802	26,76



Doppel-Schlagschnurgerät DUO LONGO

- Griff in 4 Positionen feststellbar, stabiles Polypropylen-Gehäuse
- Füllmenge 150g Farbpuder pro Gerät

Artikel	Schnurlänge mtr	VE	Artikel-Nr	€uro per Stck
Doppel-Schlagschnurgerät	30	1	413003	33,26



Schlagschnurgerät PowerWinder

STANLEY

- 3,5 zu 1 - Übersetzung - bis zu 3,5x schnelleres Aufwickeln
- Sichtfenster zum Ablesen der Kreidemenge
- Durch Gewicht und Design als Senklot verwendbar
- Schlagfestes Gehäuse aus ABS Kunststoff

Artikel	Schnurlänge mtr	VE	Artikel-Nr	€uro per Stck
Schlagschnurgerät	30	1	444053	28,56



Schlagschnurautomat Alu

STANLEY

- Wasserfestes Aluminiumgehäuse mit ausklappbarer und arretierbarer Kurbel
- Als Schlagschnur und Senk-Lot verwendbar

Artikel	Schnurlänge mtr	VE	Artikel-Nr	€uro per Stck
Schlagschnurautomat	30	1	444055	28,06



Schlagschnurautomat

forum

- Übersetzungsverhältnis 5:1
- Magnesium-Druckguss-Gehäuse mit Gürtelclip
- Kurbel und Achse aus Zink-Druckguss
- gehärteter Haken mit zwei gebogenen Zacken

Artikel	Schnurlänge mtr	VE	Artikel-Nr	€uro per Stck
Schlagschnurautomat	30	1	10016831	26,20



Schlagschnurautomat-Set FATMAX

STANLEY

- Inhalt: Schlagschnurautomat, Schlagschnurkreide blau 115 g, Permanent-Marker

Artikel	Schnurlänge mtr	VE	Artikel-Nr	€uro per Set
Schlagschnurautomat	30	1	10004946	38,08

Kreidepulver

STANLEY

- Kunststoffflasche mit praktischem und wiederverschliessbarem Einfüllstutzen.
- Farbe rot: sehr gut haftend, sehr wasserfest, schwer löslich
- Für vielseitigen Einsatz



Artikel	Inhalt g	Farbe	VE	Artikel-Nr	€uro per Stck
Kreidepulver	115	blau	1	444062	9,86
Kreidepulver	115	rot	1	444063	9,86
Kreidepulver	225	blau	1	444064	13,78
Kreidepulver	225	rot	1	444065	13,78
Kreidepulver	1000	blau	1	444066	22,28
Kreidepulver	1000	rot	1	444067	22,28



Farbpulver

- Kunststoffdose mit praktischem und wiederverschliessbarem Einfüllstutzen

Artikel	Inhalt g	Farbe	VE	Artikel-Nr	€uro per Stck
Farbpulver	1000	schwarz	1	413071	21,76



Schlagschnurgerät Practico

- Für Zimmerleute und Straßenbau
- Mit aufschraubbarer Farbpulver-Flasche

Artikel	Schnurlänge mtr	VE	Artikel-Nr	€uro per Stck
Schlagschnurgerät	30	1	444939	21,06
	Inhalt g / Farbe			
Farbpulverflasche	100 blau	1	444940	5,76

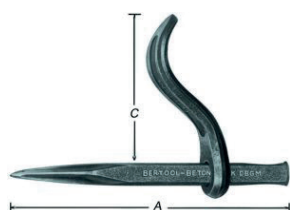

Zimmermannsstift rot



Oval, ungespitzt, bruchfeste Mine, für Metall, Stein, Beton, trockenes und nasses Holz.

Artikel	Länge cm	VE	Artikel-Nr	€uro per Stck
Zimmermannsstift rot	24	1	540012	2,12
Zimmermannsstift rot	30	1	540013	2,52

Zimmermannsstift "Blei-Kopierstift" blau



Ungespitzt, beidseitig anspitzbar, oval, ideal für trockenes und nasses Holz, weiterhin geeignet für Metall, Stein und Beton.

Artikel	VE	Artikel-Nr	€uro per Stck
Zimmermannsstift blau	1	540014	3,26

Steinhauerstift grün



Ungespitzt, extrem bruchfeste Mine in Spezialhärte, oval, ideal für Stein und Beton, weiterhin geeignet für Metall

Artikel	VE	Artikel-Nr	€uro per Stck
Steinhauerstift grün	1	540015	2,76

Tischlerstift

Rund, weiß, gespitzt.

Artikel	VE	Artikel-Nr	€uro per Stck
Tischlerstift	1	540029	1,00

Pocket-Set



Köcher für Zimmermanns- / Steinhauerstift mit integriertem Messer. stets griffbereit, mit nur einer Hand - bis zum kleinsten Stummel. Set besteht aus: 1 Pica Pocket + 2 Zimmerer- oder Steinhauerstifte

Artikel	Farbe	Länge mm	VE	Artikel-Nr	€uro per Set
Zimmermannsstift	rot	240	1	540066	12,38
Steinhauerstift	grün	240	1	540091	12,38

Permanentmarker EDDING 300



• schwarz

Artikel	VE	Artikel-Nr	€uro per Stck
Permanentmarker	1	540040	3,38

Maurerschnur



• Länge 50 mtr.

Artikel	Länge mm	Stärke mm	Farbe	VE	Artikel-Nr	€uro per Stck
Maurerschnur PP	100	2	gelb	1	414619	10,56
Maurerschnur PP	100	2	pink	1	414621	11,04
Maurerschnur PES	50	2	orange	1	414628	27,22
Maurerschnur PP	50	1,7	gelb	1	414618	6,04
Maurerschnur PP	50	1,7	grün	1	414552	3,90
Maurerschnur PE	50	1	rot	1	414547	3,80

Verputzhaken



• kantig, verzinkt, geschmiedet, Spitze gehärtet

Artikel	Länge mm	VE	Artikel-Nr	€uro per Stck
Verputzhaken	150	1	630140	11,04

Dry Tieflochmarker (Graphit)

- Bestückt mit Allesschreiber-Graphitmine
- Druckmechanik für automatischen Minenvorschub im Edelstahlrohr
- Integrierter Minenspitzer im Schoner
- Von glatten Flächen abwischbar
- Zum Markieren und Schreiben auf allen Materialien, auch für staubige, raue, ölige und feuchte Flächen geeignet



Artikel	VE	Artikel-Nr	€uro per Stck
Tieflochmarker	1	540041	17,88

Ink Tieflochmarker

- Patentierte Edelstahl-Teleskopspitze
- Die Faserspitze kann um 180° gedreht werden
- Permanente Tinte, regeneriert sich von selbst nach wenigen Minuten
- Kappe mit Spezial-Clip zur Einhandbedienung
- Zum Beschriften von trockenen Oberflächen, ideal für schwer zugängliche Stellen (Ø > 2 mm)

Vorteil: Bewegliche Teleskopspitze ermöglicht die Wiederbelebung - bis zu 7 mal und mehr.



Artikel	Farbe	VE	Artikel-Nr	€uro per Stck
Tieflochmarker	schwarz	1	540079	10,18
Tieflochmarker	blau	1	540080	10,18
Tieflochmarker	rot	1	540081	10,18



BIG Dry Ersatzminen Basis-Set

Nachfüllminen für PICA Tieflochmarker

Artikel	VE	Artikel-Nr	€uro per Set
graphit, rot, gelb, 8er Set	1	540092	9,96
Graphit, 10er Set	1	540067	12,42
Graphit, Härte H, 10er Set	1	540106	10,72
rot, 10er Set	1	540111	12,42
gelb, 10er Set	1	540116	12,42
grün, weiß, blau, 8er Set	1	540105	9,96

BIG Dry Longlife Construction Marker

- Maximaler Staub- und Nässeschutz
- Für robuste Rechteck-Minen mit 2 x 5 mm im Querschnitt: ideal zum Anzeichnen
- Präzise Kantenführung beim Anzeichnen
- Extrem lange Markierleistung
- Kein lästiges Anspitzen nötig: einfach nachdrücken
- Immer sofort einsatzfähig
- Minen sind einfach wechselbar
- Ausgestattet mit FOR ALL Grafitmine 2B



Artikel	VE	Artikel-Nr	€uro per Stck
Marker	1	540100	23,64



BIG Dry Ersatzminen

Nachfüllminen für PICA BIG dry, 12er Set

Artikel	VE	Artikel-Nr	€uro per Set
FOR ALL Bau Minen rot, weiß, schwarz	1	540107	17,50
FOR ALL Graphit	1	540101	17,50
Steinhauer 10H	1	540104	15,80
Zimmermann 2H	1	540103	14,46



VISOR Permanent Marker

- Mit wasserfester „MULTI-USE“ Signierkreide
- Extrem unempfindlich und vielseitig einsetzbar für wasserfeste Markierungen auf fast allen Material-Oberflächen
- Höchst wirtschaftlich: 1 Mine ersetzt bis zu 5 herkömmliche Tinten- oder Lackmarker
- patentierte High-Tech Drehmechanik für schnelles und einfaches Handling
- Praktischer Köcherschoner mit Clip für perfekte Einhandbedienung
- Extrem langlebig und umweltfreundlich dank hochwertiger Produkttechnik und Nachfüllbarkeit
- Mine trocknet nie aus – immer volle Leistung vom ersten bis zum letzten Strich



Artikel	Farbe	VE	Artikel-Nr	€uro per Stck
Permanent Marker	rot	1	540083	12,38
Permanent Marker	blau	1	540084	12,38
Permanent Marker	gelb	1	540085	12,38
Permanent Marker	weiß	1	540086	12,38



VISOR Ersatzminen-Set

Ersatzminen für PICA Visor permanent Marker.



Artikel	Farbe	VE	Artikel-Nr	€uro per Set
Ersatzminen-Set	rot	1	540087	7,04
Ersatzminen-Set	blau	1	540088	7,04
Ersatzminen-Set	gelb	1	540089	7,04
Ersatzminen-Set	weiß	1	540090	7,04



Master-Set

Die 3 praktischen Markier-Sets bieten dem Anwender eine Auswahl an Premium-Markierlösungen speziell auf sein Berufsfeld zugeschnitten. Verpackt in einer robusten & kompakten Nylon-Tasche mit Ausfallsicherung ist der Inhalt optimal geschützt.



Artikel	VE	Artikel-Nr	€uro per Set
Schreiner	1	540112	83,90
Installateur	1	540113	79,80
Zimmermann	1	540114	97,00



Markierspray

farbintensiv schnelltrocknend durch spezielle Leuchtpigmente weithin sichtbar haftet sehr gut auf fast allen Untergründen. Anwendung auf Asphalt, Beton, Erdreich, Mauerwerk, Holz und Rohrleitungen.



Artikel	Inhalt ml	Farbe	VE	Artikel-Nr	€uro per Dose
Markierspray	500	leuchtgelb	1	540093	9,30
Markierspray	500	leuchtorange	1	540094	9,30
Markierspray	500	neonrot	1	540095	9,30
Markierspray	500	weiß	1	540096	9,30
Markierspray	500	grün	1	540097	8,90
Markierspray	500	blau	1	540098	9,30
Markierspray	500	pink	1	540099	9,30



Saugheber Veribor

- 2-Kopf, Tragkraft 60 kg
- geeignet für alle Materialien mit planen und gasdichten Oberflächen

Artikel	VE	Artikel-Nr	€uro per Stck
Saugheber	1	10004717	90,96



Saugheber Veribor

- 3 -Kopf, Tragkraft 100 kg
- Saugscheibendurchmesser 120 mm

Artikel	VE	Artikel-Nr	€uro per Stck
Saugheber	1	410054	118,16



Pumpensaugheber

- 1-Kopf, Tragkraft 120 kg, Ø220 mm
- mit Handpumpe
- im Koffer
- geeignet für alle Materialien mit planen und gasdichten Oberflächen

Artikel	VE	Artikel-Nr	€uro per Stck
Pumpensaugheber	1	410060	208,26



Glasdickenmesser „GlassCheck“

es können Stärken von bis zu 120mm gemessen werden.
Länge: 315mm, Breite: 270mm

Artikel	VE	Artikel-Nr	€uro per Stck
Glasdickenmesser	1	410046	107,26



Glasschneider 400.0 Silberschnitt

Auswechselbare, gehärtete Rosette, mit geschliffenem HM-Rädchen Ø 5 mm, vernickeltem Oberteil und flachem Holzheft. Linealabstand 2,5 mm.
Besonders geeignet für dicke und harte Glassorten sowie für Fliesen.

Artikel	VE	Artikel-Nr	€uro per Stck
Glasschneider	1	410043	28,72



Bleimesser "Don Carlos"

geschmiedete Klinge 100mm, Viertelmond, mit hellem Holzheft

Artikel	VE	Artikel-Nr	€uro per Stck
Bleimesser	1	410061	87,16



Klotzheber

aus schlagfestem Kunststoff massiv, blau, griffige Oberfläche, besonders stabil

Artikel	VE	Artikel-Nr	€uro per Stck
Klotzheber, Breite 74mm, Länge 280mm	1	410064	21,64



Multitool

zum Abhebeln von Leisten wie z.B. Glashalteleisten ohne Druckstellen, reicht in die kleinste Ecke, ideal für Silikonfugen und zum Abschaben von Kitt oder Farbresten

Artikel	VE	Artikel-Nr	€uro per Stck
Multitool	1	426302	35,80





Malerspachtel Haromac

Malerspachtel mit Holzgriff, Blatt aus flexiblem Stahl

Artikel	Breite mm	VE	Artikel-Nr	€uro per Stck
Malerspachtel	20	1	10020675	2,18
Malerspachtel	30	1	10020671	2,24
Malerspachtel	40	1	10020672	2,34
Malerspachtel	50	1	414526	2,50
Malerspachtel	60	1	10020673	2,72
Malerspachtel	80	1	414529	3,04
Malerspachtel	100	1	10020674	3,78



Entrosterspachtel

Aus Bandstahl, besonders hart, mit verstärktem Holzgriff.



Artikel	Breite mm	VE	Artikel-Nr	€uro per Stck
Entrosterspachtel	40	1	415535	3,60
Entrosterspachtel	60	1	415536	3,16



Japan-Spachtel-Satz 4-tlg.

Federbandstahl, Kunststoffleiste, 50 - 80 - 100 - 120 mm



Artikel	VE	Artikel-Nr	€uro per Satz
Spachtel-Satz	1	414538	3,88

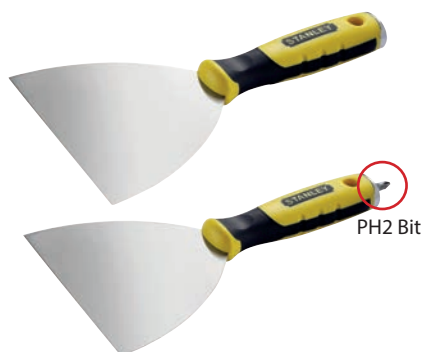

PH2 Bit

Fugenspachtel

Griffkappe aus Zinklegierung für hohe Haltbarkeit. Konisch zulaufendes Blatt für glatte Oberflächen. Rostfreier Stahl zum Schutz vor Korrosion und für hohe Haltbarkeit. Zwei-Komponenten-Griff für sicheren Halt und Komfort. Aussparung im Griff zum Hängen bei Nichtgebrauch. Handgriff aus Bi-Material für hohen Komfort und Schutz.



Artikel	Breite mm	VE	Artikel-Nr	€uro per Stck
Fugenspachtel	100	1	444255	20,40
Fugenspachtel	150	1	444256	26,70
Fugenspachtel mit PH2 Bit	150	1	444251	29,92



Breitspachtel

Griffkappe aus Zinklegierung für hohe Haltbarkeit. Rostfreier Stahl zum Schutz vor Korrosion und für hohe Haltbarkeit. Aussparung im Griff zum Hängen bei Nichtgebrauch. Handgriff aus Bi-Material für hohen Komfort und Schutz.



Artikel	Breite mm	VE	Artikel-Nr	€uro per Stck
Breitspachtel	250	1	444263	22,62

STANLEY

SURFORM Kombihobel

Mittels des umdrehbaren Kunststoff-Handgriffes als Hobel oder als Feile zu verwenden, Ersatzblatt im Lieferumfang enthalten, Länge 310mm, Länge der Klinge 255mm.



Artikel	VE	Artikel-Nr	€uro per Stck
Kombihobel	1	444068	39,78

STANLEY

Ersatzblatt Surform Standard

Für Werkstoffe wie Holz, weiche Holzarten, Faserplatte, Schichtholz, Spanplatte, Vinyl, Gummi, Putzmörtel, Gipsplatte, Kalk, Glasfaser, Polyesterplatte, Nylon, Linoleum. Länge 250mm, Breite 42mm.



Artikel	VE	Artikel-Nr	€uro per Stck
Ersatzblatt halbrund	1	444075	10,20

STANLEY

Handscheifer

Aluminiumkorpus – robust und verwindungssteif, sichere Befestigung des Schleifmittels mit Klemmmechanismus, Handgriff aus Bi-Material für hohen Komfort und Schutz, Schleifkorpus 230mm x 80,4mm, für alle gängigen Schleifmittel geeignet.



Artikel	VE	Artikel-Nr	€uro per Stck
Handscheifer ohne Schleifgitter	1	444241	34,10

STANLEY

Schleifgitter zu Handscheifer

bearbeitbare Werkstoffe: Stein, Beton, Pack á 10 Stück



Artikel	Größe mm	Körnung	VE Pack	Artikel-Nr	€uro per Pack
Schleifgitter	230x80	80	1	444243	10,20
Schleifgitter	230x80	120	1	444244	12,24

STANLEY

Klapp-Stichsäge FATMAX™

Ideal im Trockenbau einsetzbar, aggressive JetCut-Verzahnung mit 3 Schneidkanten für schnelles und genaues Sägen. Blatt sicher in 3 Positionen fixierbar (90°, 135°, 180°) für maximale Flexibilität und Einsatz auch in Ecken, einklappbares Blatt für erhöhte Sicherheit, geschärfte Spitze zum Durchstoßen von Gipskartonplatten.



Artikel	VE	Artikel-Nr	€uro per Stck
Klapp-Stichsäge	1	444105	29,58

TRUSSO
Qualitätswerkzeuge

Streifenschneider

Werkzeug für den Zuschnitt von Gipskartonplatten
Zwei Klingen zum bequemen beidseitigen Schneiden des Materials in einem Arbeitsgang. Zwei-Komponenten-Griff für sicheren Halt und Komfort. 120 mm maximale Schnitttiefe. Schneidrad: Innen-Ø 8 mm, Außen-Ø 38 mm.



Artikel	VE	Artikel-Nr	€uro per Stck
Streifenschneider	1	443268	57,46



Reibebretter Sperrholz

- durch die patentierte Randverformung ist Feinputzen ohne die sonst üblichen Reibespuren möglich
- mehrschichtiges Sperrholz, kalkwasserfest verleimt
- Griff geleimt und genagelt

Artikel	Größe mm	VE	Artikel-Nr	€uro per Stck
Reibebrett	420x220	1	443324	17,08
Reibebrett	480x240	1	443325	18,14



Reibbrett Polyurethan

- Polyurethan, geschäumt
- Griff und Platte aus einem Stück

Artikel	Größe mm	VE	Artikel-Nr	€uro per Stck
Reibebrett	480x240	1	443329	17,38

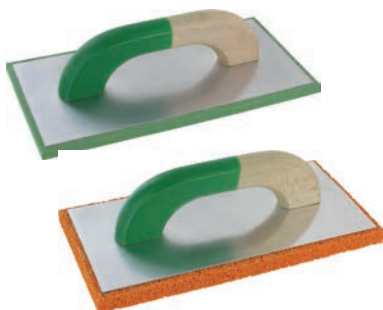

Reibebretter mit Belag

- mit Holzgriff
- Größe 230x140 mm

Artikel	Belag mm	VE	Artikel-Nr	€uro per Stck
Reibebrett	grüner Belag, 8	1	443331	16,64
Reibebrett	roter Schwammgummibelag, 9	1	443332	14,36
Reibebrett	roter Schwammgummibelag, 18	1	443333	15,88

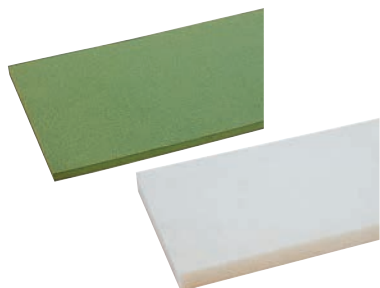

Ersatzbelag für Reibebrett

- Größe 230x140 mm

Artikel	Belag mm	VE	Artikel-Nr	€uro per Stck
Ersatzbelag	grüner Belag, 8	1	443346	6,50
Ersatzbelag	roter Schwammgummi, 9	1	443347	3,92
Ersatzbelag	roter Schwammgummi, 18	1	443348	6,78

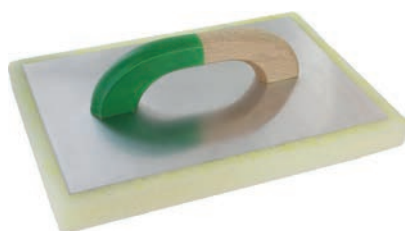

Reibebrett mit Schaumstoffbelag

- mit speziellem Schaumstoff-Belag, 30 mm
- feinporeige, saugfähige Qualität
- für zeitsparendes Arbeiten nach Auftragen des Feinputzes
- Größe 300x200 mm

Artikel	VE	Artikel-Nr	€uro per Stck
Reibebrett	1	443345	18,90



Kellen

Blatt aus hochwertigem Bandstahl, geschweißt, konisch geschliffen, mit blauem Griff, Angel poliert und vergütet.

Artikel	Hals	Länge mm	VE	Artikel-Nr	€uro per Stck
Stukkateurkelle	gebogen	180	1	443203	12,54
Stukkateurkelle	gebogen	200	1	443204	13,30
Berner Putzkelle	gerade	140	1	443215	11,32
Bayerische Maurerkelle	gebogen	180	1	443220	19,66



Gipserspachtel

mit geradem Hals, Blatt aus Edelstahl, mit blauem Griff.



Artikel	Breite mm	VE	Artikel-Nr	€uro per Stck
Gipserspachtel	40	1	443261	7,40
Gipserspachtel	50	1	443262	7,40
Gipserspachtel	60	1	443263	8,30
Gipserspachtel	80	1	443264	9,52



Gipserspachtel

- mit geradem Hals
- Blatt aus hochwertigem Bandstahl
- mit blauem Griffgel poliert und vergütet



Artikel	Breite mm	VE	Artikel-Nr	€uro per Stck
Gipserspachtel	60	1	443266	9,82
Gipserspachtel	80	1	443267	10,42



Glättekelle

- Blatt aus Bandstahl, nietlos
- mit blauem, gebogenem Griff
- Größe 280x130 mm
- Blattstärke 0,7 mm

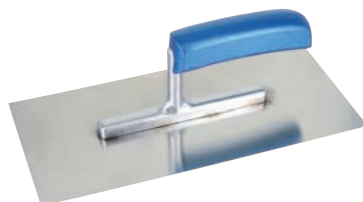

Artikel	Zahnung	VE	Artikel-Nr	€uro per Stck
Glättekelle	ohne	1	443245	8,76



Glättekelle

Blatt aus Edelstahl, Rechteckzahnung, nietlos, mit blauem, gebogenem Griff, Größe 280 x 130mm, Blattstärke 0,7 mm.



Artikel	Zahnung mm	VE	Artikel-Nr	€uro per Stck
Glättekelle	6	1	443269	11,02
Glättekelle	8	1	443270	11,02
Glättekelle	10	1	443271	9,50
Glättekelle	ohne	1	443243	11,04



Universalspachtel



Artikel	Ausführung	Breite mm	VE	Artikel-Nr	€uro per Stck
Universalspachtel	klassische Form	50	1	415133	28,80
Universalspachtel	extraweite Form	90	1	415134	28,80
Universalspachtel	Multifunktions Form	75	1	415135	28,80



Bodenlegerkelle

- Blatt aus Bandstahl, nietlos
- mit Holzgriff

Artikel	Größe mm	VE	Artikel-Nr	€uro per Stck
Bodenlegerkelle	500x90	1	443249	22,38
Bodenlegerkelle	700x120	1	443253	29,18



Plattenheber

- zum Transportieren und Verlegen von großformatigen und schweren Gehweg-, Waschbeton-, Sonthofer- und anderen Platten
- von 30-50 cm verstellbar
- mit Kunststoffgriff
- Tragkraft bis 20 kg



Artikel	VE	Artikel-Nr	€uro per Stck
Plattenheber	1	415394	23,88

Aufziehglätte „Schweizer Form“

- Blatt aus Edelstahl
- mit blauem Griff
- Größe 480x130 mm
- Blattstärke 0,7 mm



Artikel	Zahnung	VE	Artikel-Nr	€uro per Stck
Aufziehglätte	ohne	1	443246	21,16

Abziehstein

- Silicium-Carbid
- für Fliesenleger und Ofenbauer
- fein und grob, Körnung 80/24
- in Verbindung mit Wasser oder Öl verwendbar
- Größe 150x80x25 mm



Artikel	VE	Artikel-Nr	€uro per Stck
Abziehstein	1	443343	12,86

Fliesenkeile

- Buchenholz
- Größe 54x7x0-8,5 mm



Artikel	VE	Artikel-Nr	€uro per VE
Fliesenkeile Pack á 250 Stück	1	443707	14,36
Fliesenkeile Pack á 1000 Stück	1	443708	30,24



Ringpinsel

- reine schwarze Chinaborste
- Nickelring
- doppelter Kunststoffvorband
- mit Holzstiel



Artikel	Ø mm	VE	Artikel-Nr	€uro per Stck
Ringpinsel	20	1	411587	1,76
Ringpinsel	25	1	411588	2,00
Ringpinsel	30	1	411589	3,16
Ringpinsel	35	1	411590	3,96
Ringpinsel	40	1	411595	5,16
Ringpinsel	45	1	10016041	8,20



Ringpinsel

- reine helle Chinaborste
- Nickelring
- doppelter Fadenvorband
- mit Holzstiel



Artikel	Ø mm	VE	Artikel-Nr	€uro per Stck
Ringpinsel	20	1	10020271	6,72
Ringpinsel	25	1	10019982	9,72
Ringpinsel	30	1	10020004	12,60
Ringpinsel	35	1	10020272	18,90
Ringpinsel	40	1	10020005	22,06
Ringpinsel	45	1	10020006	29,88



Winkelpinsel

- graue Borstenmischung
- Kunststoffvorband
- mit Holzstiel



Artikel	Ø mm	VE	Artikel-Nr	€uro per Stck
Winkelpinsel	50	1	10016042	12,42
Winkelkopf einzeln	50	1	10016223	7,36
Winkelkopf einzeln	55	1	10016224	9,36
Holzstiel einzeln	-	1	10016222	2,40



Emaillelackpinsel

- reine helle Chinaborste
- Weißblechzwinge
- extravoll bestückt
- mit Holzstiel



Artikel	Breite mm	VE	Artikel-Nr	€uro per Stck
Emaillelackpinsel	10	1	411663	0,64
Emaillelackpinsel	11	1	411546	0,68
Emaillelackpinsel	13	1	411664	0,80
Emaillelackpinsel	14	1	411665	0,84
Emaillelackpinsel	16	1	10017179	0,96



Pinsel-Satz 6-teilig

- mit Holzgriff
- Flach- und Rundpinsel



Artikel	VE	Artikel-Nr	€uro per Satz
Pinselsatz	1	414634	4,98



Lackierpinsel

- für lösemittelhaltige Farben, Lacke, Dispersions- und Wandfarbe
- schwarze Borstenmischung
- Weißblechzwinge
- mit Holzstiel

Artikel	Breite mm	VE	Artikel-Nr	€uro per Stck
Lackierpinsel	19	1	411536	0,96
Lackierpinsel	25	1	411537	1,12
Lackierpinsel	38	1	411538	1,40
Lackierpinsel	51	1	411539	2,00
Lackierpinsel	64	1	411540	2,52
Lackierpinsel	76	1	411600	3,16



Lackierpinsel

- für lösemittelhaltige Farben und Lacke
- schwarze Borstenmischung
- Nickelzwinge
- extravoll bestückt
- mit Holzstiel

Artikel	Breite mm	VE	Artikel-Nr	€uro per Stck
Lackierpinsel	25	1	411666	4,04
Lackierpinsel	38	1	411667	5,64
Lackierpinsel	51	1	411668	8,04
Lackierpinsel	64	1	411669	10,72
Lackierpinsel	76	1	411670	12,70



Flächenstreicher

- helle Borstenmischung
- Weißblechzwinge
- Kunststoffkörper
- Kunststoffgriff mit Eimerhaken

Artikel	Breite mm	VE	Artikel-Nr	€uro per Stck
Flächenstreicher	70x30	1	10016044	2,72
Flächenstreicher	100x30	1	10016043	3,72
Flächenstreicher	120x30	1	411596	4,00



Deckenbürste

- Synthetikborsten
- gestanz
- heller Mantel, dunkle Einlage
- Holzkörper
- Kunststoffgriff mit Eimerhaken

Artikel	Breite mm	VE	Artikel-Nr	€uro per Stck
Deckenbürste	170x70	1	411547	4,04

Heizkörperpinsel

- reine graue Chinaborsten
- Weißblechzwinge
- mit Holzstiel



Artikel	Breite mm	VE	Artikel-Nr	€uro per Stck
Heizkörperpinsel	25	1	411541	1,48
Heizkörperpinsel	38	1	411542	1,80
Heizkörperpinsel	51	1	411543	2,44
Heizkörperpinsel	64	1	411544	3,08
Heizkörperpinsel	76	1	411545	3,96

Heizkörperpinsel

- reine helle Chinaborsten
- Kunststoffzwinge
- mit Kunststoffstiel



Artikel	Breite mm	VE	Artikel-Nr	€uro per Stck
Heizkörperpinsel	25	1	10020007	3,64
Heizkörperpinsel	38	1	10020008	4,48
Heizkörperpinsel	51	1	10020009	5,36
Heizkörperpinsel	64	1	10020010	8,04

Farbroller

- geeignet für glatte Untergründe und Beschichtungen
- 100 % Polyamid, Nylon
- lösemittelbeständig
- verzinkter Steckbügel 8 mm
- mit Kunststoffgriff



Artikel	Breite mm	Florhöhe mm	Walzen Ø mm	VE	Artikel-Nr	€uro per Stck
Farbroller	180	13	48	1	10016035	10,80
Farbwalze einzeln	180	13	48	1	10016037	7,52

Farbroller

- für feste Farben und Cremefarben
- Polyacryl
- verzinkter Steckbügel 6 mm
- **Walze nicht wechselbar**
- mit Kunststoffgriff



Artikel	Breite mm	Florhöhe mm	Walzen Ø mm	VE	Artikel-Nr	€uro per Stck
Farbroller	180	12	48	1	10016033	6,96

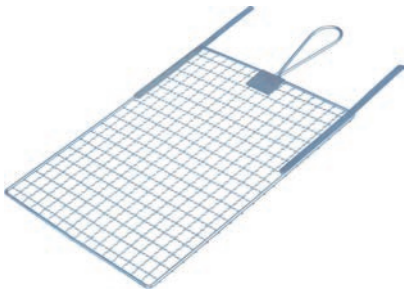

Abstreifgitter

- Metall verzinkt
- mit Griff und Eimerhaken

Artikel	Größe mm	VE	Artikel-Nr	€uro per Stck
Abstreifgitter	260x300	1	10016045	4,60



Farbroller

- Polyacryl, Plüsch
- verzinkter Steckbügel 6 mm

Artikel	Breite mm	Florhöhe mm	VE	Artikel-Nr	€uro per Stck
Farbroller inkl. Walze	10	12	1	411660	3,20
Farbwalze 2-er Pack	10	12	1	10017175	1,64



Lackroller

- für Lackierungen mit lösemittelhaltigen Lacken
- Schaumstoff, fein
- verzinkter Steckbügel 6 mm

Artikel	Breite mm	VE	Artikel-Nr	€uro per Stck
Lackroller inkl. Walze	10	1	411671	3,12
Lackwalze 2-er Pack	10	1	10017176	1,56



Lackroller

- für Lackierungen mit lösemittelhaltigen Lacken
- Velours, verzinkter Steckbügel 6 mm

Artikel	Breite mm	Florhöhe mm	VE	Artikel-Nr	€uro per Stck
Lackroller inkl. Walze	10	4	1	10016034	3,56
Lackwalze 2-er Pack	10	4	1	411726	3,56



Steckbügel

- verzinkt, mit Kunststoffgriff

Artikel	Ø mm	für Walzenbreite mm	VE	Artikel-Nr	€uro per Stck
Steckbügel	8	18	1	10016038	2,88
Steckbügel	8	25	1	10016039	3,20



Farbwalze Jumbo Goldflor

- für glatte Untergründe im Innenbereich
- Polyacryl, für Steckbügel 8 mm

Artikel	Breite mm	Florhöhe mm	Walzen Ø mm	VE	Artikel-Nr	€uro per Stck
Farbwalze einzeln	18	18	56	1	10016032	6,00
Farbwalze einzeln	25	18	56	1	10016036	7,96



Farbwanne

- lösemittelbeständig
- bruchfest, mit Abstreifrillen

Artikel	Größe mm	VE	Artikel-Nr	€uro per Stck
Farbwanne	120x220	1	10016060	1,28
Farbwanne	160x310	1	10016061	1,48
Farbwanne	210x220	1	10016062	1,56
Farbwanne	270x360	1	10016063	2,84

Blindniete Alu/Stahl Standard Mini Pack

- Flachrundkopf
- Hohl Niet: Aluminium-Legierung
- Nietdorn: Stahl verzinkt



Nietschaft Ø x Länge mm	Nietbare Stärke mm	Bohrer Ø mm	Inhalt Stück	VE	Artikel-Nr	€uro per Pack
3x6	1,0-3,0	3,1	100	1	441999	8,48
3x8	3,0-6,0	3,1	100	1	442000	9,12
3x12	6,0-9,0	3,1	100	1	10000160	9,76
4x6	1,0-3,0	4,1	100	1	441995	9,44
4x8	3,0-6,0	4,1	100	1	441996	9,76
4x12	6,0-9,0	4,1	100	1	441997	11,36
5x6	1,0-3,0	5,1	50	1	442002	8,00
5x10	3,0-6,0	5,1	50	1	442003	8,48
5x12	6,0-9,0	5,1	50	1	442004	9,12

Blindniete PolyGrip Mehrbereich Mini Pack

- Flachrundkopf
- Hohl Niet: Aluminium-Legierung
- Nietdorn: Stahl verzinkt



Nietschaft Ø x Länge mm	Nietbare Stärke mm	Bohrer Ø mm	Inhalt Stück	VE	Artikel-Nr	€uro per Pack
3,2x8	0,5-5,0	3,3	100	1	10015367	9,60
3,2x11	1,5-6,5	3,3	100	1	10015374	10,08
4x10	0,5-6,5	4,1	100	1	10015368	11,04
4x17	7,0-13,0	4,1	50	1	10015369	7,52
4,8x10	0,5-6,5	4,9	50	1	10015370	8,64
4,8x17	6,5-13,0	4,9	50	1	10015371	9,60

Blindnietmutter Standard Mini Pack

- Flachrundkopf
- Werkstoff: Aluminium-Legierung



Innengewinde mm	Nietbare Stärke mm	Bohrer Ø mm	Inhalt Stück	VE	Artikel-Nr	€uro per Pack
M4 kurz	0,25-3,0	6,1	20	1	442005	10,80
M4 mittel	2,5-4,5	6,1	20	1	442006	10,80
M5 kurz	0,25-3,0	7,1	15	1	442007	10,80
M5 mittel	2,5-5,0	7,1	15	1	442008	10,80
M6 kurz	0,25-3,5	9,1	8	1	442009	10,80
M6 mittel	3,0-5,5	9,1	7	1	442010	10,80

Blindniete Alu/Stahl Standard

- Flachrundkopf
- Hohlriet: Aluminium Legierung
- Nietdorn: Stahl verzinkt

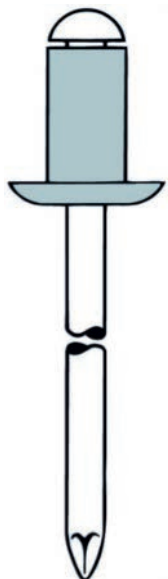

Nietschaft Ø x Länge mm	Nietbare Stärke mm	Bohrer Ø mm	VE	Artikel-Nr	€uro per 1000
3,0 x 6,0	2,5 - 3,5	3,1	500	441858	65,08
3,0 x 8,0	4,5 - 5,0	3,1	500	441860	73,78
3,0 x 10,0	5,0 - 7,0	3,1	500	441861	79,38
3,0 x 12,0	7,0 - 9,0	3,1	500	441862	88,02
3,0 x 14,0	9,0 - 11,0	3,1	500	441863	95,84
4,0 x 6,0	1,5 - 3,0	4,1	500	441868	75,48
4,0 x 8,0	4,0 - 5,0	4,1	500	441870	81,24
4,0 x 10,0	5,0 - 6,5	4,1	500	441871	91,92
4,0 x 12,0	6,5 - 8,5	4,1	500	441872	102,60
4,0 x 14,0	8,5 - 10,5	4,1	500	441873	110,40
4,0 x 16,0	10,5 - 12,5	4,1	500	441874	129,40
4,0 x 20,0	14,5 - 16,5	4,1	500	441876	144,96
5,0 x 8,0	2,5 - 4,5	5,1	500	441881	118,70
5,0 x 10,0	4,5 - 6,0	5,1	500	441882	124,48
5,0 x 12,0	6,0 - 8,0	5,1	500	441883	133,64
5,0 x 14,0	8,0 - 10,0	5,1	500	441884	148,06
5,0 x 16,0	10,0 - 12,0	5,1	500	441885	154,56
5,0 x 18,0	12,0 - 14,0	5,1	500	441886	188,80
5,0 x 20,0	14,0 - 15,0	5,1	250	441887	212,80
5,0 x 25,0	15,0 - 20,0	5,1	250	441888	238,40
5,0 x 30,0	20,0 - 25,0	5,1	100	441889	273,60
6,0 x 12,0	5,0 - 7,0	6,1	250	441893	184,00
6,0 x 16,0	7,0 - 11,0	6,1	250	441894	208,80
6,0 x 18,0	11,0 - 13,0	6,1	250	441895	220,00
6,0 x 20,0	13,0 - 15,0	6,1	250	441896	233,60
6,0 x 25,0	15,0 - 20,0	6,1	200	441897	289,60

Blindniete Alu/Stahl Großkopf

- Flachrundkopf
- Hohlriet: Aluminium Legierung
- Nietdorn: Stahl verzinkt

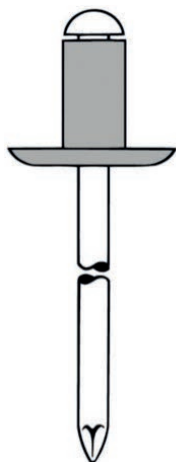

Nietschaft Ø x Länge mm	Nietbare Stärke mm	Bohrer Ø mm	VE	Artikel-Nr	€uro per 1000
4,0 x 10,0 K12	5,0 - 6,5	4,1	500	441841	119,84
4,0 x 12,0 K12	6,5 - 8,5	4,1	500	441842	127,38
4,0 x 16,0 K12	8,5 - 12,5	4,1	500	441843	150,22
5,0 x 8,0 K14	2,5 - 4,5	5,1	250	441844	125,48
5,0 x 12,0 K14	6,0 - 8,0	5,1	250	441846	150,82
5,0 x 14,0 K14	8,0 - 10,0	5,1	250	441847	158,76
5,0 x 16,0 K14	10,0 - 12,0	5,1	250	441848	172,06
5,0 x 20,0 K14	14,0 - 15,0	5,1	250	441849	209,78



Blindniete Edelstahl A2

- Flachrundkopf
- Hohl Niet: Edelstahl A2
- Nietdorn: Edelstahl A2

Nietschaft Ø x Länge mm	Nietbare Stärke mm	Bohrer Ø mm	VE	Artikel-Nr	€uro per 1000
3,0 x 6,0	1,0 - 3,0	3,1	500	441936	194,40
3,0 x 8,0	3,0 - 5,0	3,1	500	441937	213,60
3,0 x 10,0	5,0 - 6,5	3,1	500	441938	244,00
3,0 x 12,0	6,5 - 8,5	3,1	500	441939	312,80
4,0 x 6,0	1,0 - 2,5	4,1	500	441942	257,60
4,0 x 8,0	2,5 - 4,5	4,1	500	441943	288,80
4,0 x 10,0	4,5 - 6,5	4,1	500	441944	312,80
4,0 x 12,0	6,5 - 8,5	4,1	500	441945	349,60
4,0 x 16,0	10,5 - 12,0	4,1	500	441947	439,20



Blindniete Kupfer/Stahl

- Flachrundkopf
- Hohl Niet: Kupfer
- Nietdorn: Stahl verzinkt

Nietschaft Ø x Länge mm	Nietbare Stärke mm	Bohrer Ø mm	VE	Artikel-Nr	€uro per 1000
3,0 x 6,0	1,5 - 3,0	3,1	500	441950	196,60
3,0 x 8,0	3,0 - 5,0	3,1	500	441951	162,66
3,0 x 10,0	5,0 - 7,0	3,1	500	441952	174,94
3,0 x 12,0	7,0 - 9,0	3,1	500	441953	188,38
4,0 x 6,0	0,5 - 3,0	4,1	500	441956	140,52
4,0 x 8,0	3,5 - 4,5	4,1	500	441957	154,42
4,0 x 10,0	4,5 - 6,5	4,1	500	441958	168,02

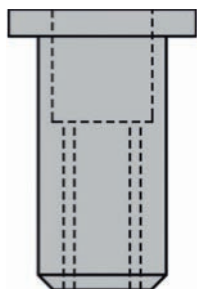

Blindnietmutter Alu

- Flachkopf
- mit glatten Schaft

Größe mm	Nietbare Stärke mm	Bohrer Ø mm	VE	Artikel-Nr	€uro per 1000
M4x6x11	0,25 - 3,0	6,1	500	441966	191,96
M4x6x13	2,5 - 4,5	6,1	500	441967	203,78
M5x7x13,5	2,5 - 5,0	7,1	500	441968	211,50
M5x7x11,5	0,3 - 3,0	7,1	500	441970	200,70
M6x9x15,5	0,25 - 3,5	9,1	250	441975	324,90
M8x11x17	0,25 - 3,5	11,1	100	441976	420,30
M10x12x17,5	0,25 - 3,5	12,1	100	441973	642,80



GESIPA NTX Handnietzange

- mit 4 Mundstücken 10/18; 10/24; 10/27; 10/32 und Montageschlüssel
- ohne Öffnungsfeder
- Zwischenhebelsystem reduziert Kraftaufwand und bewirkt Abrissdämpfung

Artikel	Arbeitsbereich mm	Länge mm	VE	Artikel-Nr	€uro per Stck
NTX	Alu bis Ø5 Edelstahl bis Ø4	260	1	441981	107,20



GESIPA HN2 Hebelnietgerät

- mit 5 Mundstücken 16/29; 16/32; 16/36; 16/40 und 16/45
- Aufsteck- und schwenkbarer Nietdorn-Auffangbehälter
- Zwischenhebelsystem reduziert Kraftaufwand und bewirkt Abrissdämpfung

Artikel	Arbeitsbereich mm	Länge mm	VE	Artikel-Nr	€uro per Stck
HN2	alle Werkstoffe bis Ø6,4	570	1	441985	280,80



Handnietzange Flipper

- zum Setzen von Blindnieten
- inkl. Mundstücke 10/18, 10/24 und 10/29

Artikel	Arbeitsbereich mm	Länge mm	VE	Artikel-Nr	€uro per Stck
Flipper	Alu bis Ø 5,0 mm, Edelstahl und Stahl bis Ø 4,0 mm	218	1	441979	131,20



Kombisetzgerät Flipper Plus

- zum Setzen von Blindnieten und Blindnietmuttern
- inkl. Mundstücke für Blindnieten 12/20, 12/24, 12/29, Mundstücke für Blindnietmuttern 12/M4, 12/M5, 12/M6, Umrüstsatz Gewindedorne M4, M5, M6 und Futterbacken Einsetzhilfe
- im Kunststoffkoffer

Artikel	Arbeitsbereich mm	Länge mm	VE	Artikel-Nr	€uro per Stck
Flipper Plus	Blindnieten: Alu bis Ø 5,0 mm, Edelstahl und Stahl bis Ø 4,0 mm, Blindnietmuttern: Alu von M4-M6, Stahl von M4-M5	218	1	10021479	324,70

Blindnietmuttern-Handgerät GBM 10

- zum Setzen von Blindnietmuttern
- einfache Hubeinstellung durch Rändelmutter mit Hubkala
- inkl. Gewindedorn und Mundstück (Größe siehe jeweiliger Arbeitsbereich)



Artikel	Arbeitsbereich mm	Länge mm	VE	Artikel-Nr	€uro per Stck
GBM 10	M4	253	1	442068	107,20
GBM 10	M5	253	1	441989	107,20
GBM 10	M6	253	1	441991	107,20

Blindnietmuttern-Setzgerät GBM 40-R

- zum Setzen von Blindnietmuttern und Blindnietmuttern
- Kraftübertragung durch Ratschenfunktion
- werkzeugloses Wechseln von Gewindedorne und Mundstücke
- inkl. Gewindedorne und Mundstücke M5, M6, M8 und M10
- im Kunststoffkoffer



Artikel	Arbeitsbereich mm	Länge mm	VE	Artikel-Nr	€uro per Stck
GBM 40-R	Blindnietmuttern: Alu und Stahl M12, alle anderen Werkstoffe von M3-M10 Blindnietmuttern: von M4-M8	212	1	10041919	558,04



Blindnietmutter-Setgerät GBM 50

- zum Setzen von Blindnietmutter und Blindnietmutter
- Quick- Drill- Einrichtung
- werkzeugloses Wechseln von Gewindedorne und Mundstücke
- inkl. Gewindedorne und Mundstücke M5, M6, M8 und M10
- im Kunststoffkoffer

Artikel	Arbeitsbereich mm	Länge mm	VE	Artikel-Nr	€uro per Stck
GBM 50	Blindnietmutter: Alu und Stahl M12, alle anderen Werkstoffe von M3-M10 Blindnietmutter: von M4-M8	485	1	10041920	636,80



Blindnietgarnitur Junior Nietbox NTX PolyGrip®

- Arbeitsbereich bis 5 mm Ø Alu und bis 4 mm Ø Stahl und Edelstahl
 - Zangengehäuse aus Aluminium-Druckguss, Kunststoff-Stulpgriffe
 - Stahl-Zangenschenkel aus Chrom-Vanadium-Stahl, geschmiedet
 - Schmalere Zangenkopf für schwer zugängliche Nietstellen
 - Zwischenhebelsystem reduziert Kraftaufwand und bewirkt Abrissdämpfung
- Lieferung: Mit Handnietzange NTX, Mehrbereichs-Blindniet PolyGrip® Alu/Stahl 3,2 x 8,0, 4,0 x 10,0, 4,0 x 17,0, 4,8 x 10,0, 4,8 x 16,0 mm und Montageschlüssel SW 10, im Stahlblechkasten.

Artikel	Setzhub mm	VE	Artikel-Nr	€uro per Stck
Junior-Box	8	1	442014	195,50



Blindnietmutter-Box inkl. GBM 10/ M4-M6

Die Blindnietmutter-Ausrüstung für Handwerker, Reparaturwerkstätten, Tankstellen, Schlosser, Installateure etc. Lieferung: Blindnietmutter-Setgerät GBM 10 mit Gewindedorn und Mundstück M5 in Arbeitsposition, sowie Gewindedorn und Mundstück in M4; M6, sowie diverse Blindnietmutterabmessungen in Alu M4; M5; M6.

Artikel	Setzhub mm	VE	Artikel-Nr	€uro per Stck
Blindnietmutter-Box	7	1	441990	244,80



Glumatic 5000 Heißklebepistole

- sehr hohe Förderleistung von ca. 22 g/min, Aufwärmzeit nur 3-5 Minuten
- bis zu 20 Minuten kabelloses Arbeiten
- für alle gängigen Ø11 mm Klebesticks geeignet



Artikel	Ausführung	VE	Artikel-Nr	€uro per Stck
Heißklebepistole inkl. 5 Klebesticks	im Karton	1	426223	111,76



Glumatic 3002 Heißklebepistole

- hohe Förderleistung von 16 g/min, Aufwärmzeit nur 7 Minuten
- für alle gängigen Ø11 mm Klebesticks geeignet

Artikel	Ausführung	VE	Artikel-Nr	€uro per Stck
Heißklebepistole inkl. 3 Klebesticks	im Karton	1	426286	41,50

Klebesticks

- Klebesticks Ø 11 mm



Artikel	Farbe	Länge mm	Inhalt Stck	VE	Artikel-Nr	€uro per Pack
Ultra Power	transparent	250	40	1	444503	28,70
Ultra Power	transparent	250	20	1	444504	17,34
Cristal	kristallklar	250	10	1	444818	9,74
Ultra Power	transparent	250	10	1	444941	10,02
Universal	transparent	300	20	1	445928	20,26
Low Melt	transparent	300	20	1	445932	28,02



HL 1920 E Heißluftgebläse

- Leistung 2000 W
- von 80° C – 600° C stufenlos regelbar
- Kabellänge 2,2 m

Artikel	Ausführung	VE	Artikel-Nr	€uro per Stck
HL 1920 E	in Box	1	429279	104,36



HG 2120 E Heißluftgebläse

- Leistung 2200 W
- von 80° C – 630° C stufenlos regelbar
- Kabellänge 2,2 m

Artikel	Ausführung	VE	Artikel-Nr	€uro per Stck
HG 2120 E	im Karton	1	427431	117,90
HG 2120 E KF	im Koffer	1	426886	159,30



HG 2320 E KF Heißluftgebläse

- Leistung 2300 W
- digitale Temperatureinstellung über Joystick von 80° C – 650° C
- Anzeige der Temperatur in 10° C Schritten über LCD-Display
- Kabellänge 2,2 m

Artikel	Ausführung	VE	Artikel-Nr	€uro per Stck
HG 2320 E KF	im Koffer	1	427432	257,40



HG 2420 E KF Heißluftgebläse

- Leistung 2200 W
- stufenlose Temperatureinstellung von 80 - 650° C in 9 Schritten per Stellrad
- Kabellänge 3 m

Artikel	Ausführung	VE	Artikel-Nr	€uro per Stck
HG 2420 E KF	im Koffer	1	427541	273,60

HG 2620 E KF Heißluftgebläse

- Leistung 2300 W
- digitale Temperatureinstellung von 50° C – 700° C über Joystick
- Kabellänge 3 m



Artikel	Ausführung	VE	Artikel-Nr	€uro per Stck
HG 2620 E KF	im Koffer	1	427542	703,80

MH3 KF SC Akku-Heißluftgebläse

- mit 2 Temperaturstufen (300° C/500° C)
- in maximal 5 Sekunden auf 300°C aufgeheizt
- LED-Beleuchtung am Gerätefuß
- inkl. 1 8,0 Ah CAS-Akku und Ladegerät



Artikel	Ausführung	VE	Artikel-Nr	€uro per Stck
MH3 KF SC	im Koffer	1	429194	603,00

Düsen



Artikel	Abmessung mm	VE	Artikel-Nr	€uro per Stck
Winkelflachdüse	20x2	1	427545	53,68
Winkelflachdüse	40x2	1	427546	53,68
Reduzierdüse	9	1	426852	10,46

Heißluftzubehör Set

- Inhalt: Breitstrahldüse 75 mm, Abstrahldüse 75 mm, Reduzierdüse 14 mm, Reduzierdüse 9 mm, Breitschlitzdüse, Schweißschuh, Reflektordüse 24mm, Spachtel, Schabergriff und 3 Ersatzklingen



Artikel	Set	VE	Artikel-Nr	€uro per Set
Heißluftzubehör Set	12-teilig	1	428002	96,30

Andrückrollen



Artikel	Ausführung	Breite mm	VE	Artikel-Nr	€uro per Stck
Andrückrolle	Gummi	50	1	426431	61,46
Andrückrolle	Silikon	40	1	427549	70,44
Andrückrolle	Teflon	40	1	427551	81,18



Spiralbohrer DIN 338 Typ N, HSS-R

Leistungsstarker, rollgewalzter und dampfbehandelter Spiralbohrer aus Hochleistungs-Schnellarbeitsstahl. Durch das Herstellungsverfahren (keine Gefügeunterbrechung) wird der Werkstoff verfestigt und dadurch elastischer. Damit bietet er eine erhöhte Bruchsicherheit und ist für robuste Bohreinheiten geeignet.

Artikel	Ø mm	Arbeitslänge mm	Gesamtlänge mm	VE	Artikel-Nr	€uro per Stck
Bohrer	1	12	34	10	440015	0,44
Bohrer	1,5	18	40	10	440020	0,44
Bohrer	2	24	49	10	440025	0,44
Bohrer	2,5	30	57	10	440030	0,52
Bohrer	3	33	61	10	440035	0,52
Bohrer	3,5	39	70	10	440040	0,62
Bohrer	4	43	75	10	440045	0,70
Bohrer	4,2	43	75	10	440047	0,74
Bohrer	4,5	47	80	10	440050	0,74
Bohrer	5	52	86	10	440055	0,84
Bohrer	5,5	57	93	10	440060	1,02
Bohrer	6	57	93	10	440065	1,06
Bohrer	6,5	63	101	10	440070	1,24
Bohrer	7	69	109	10	440075	1,54
Bohrer	7,5	69	109	10	440080	1,68
Bohrer	8	75	117	10	440085	1,94
Bohrer	8,5	75	117	10	440090	2,06
Bohrer	9	81	125	10	440095	2,24
Bohrer	9,5	81	125	10	440100	2,68
Bohrer	10	87	133	10	440105	3,00
Bohrer	10,5	87	133	5	440106	3,56
Bohrer	11	94	142	5	440107	4,18
Bohrer	11,5	94	142	5	440108	4,32
Bohrer	12	101	151	5	440109	4,70
Bohrer	12,5	101	151	5	440110	5,20
Bohrer	13	101	151	5	440111	5,36

Spiralbohrer-Satz DIN 338 Typ N, HSS-R

Leistungsstarker, rollgewalzter und dampfbehandelter Spiralbohrer aus Hochleistungs-Schnellarbeitsstahl. Durch das Herstellungsverfahren (keine Gefügeunterbrechung) wird der Werkstoff verfestigt und dadurch elastischer. Damit bietet er eine erhöhte Bruchsicherheit und ist für robuste Bohreinheiten geeignet. In Industriekassette.

Artikel	Set	VE	Artikel-Nr	€uro per Satz
Bohrer-Set Ø 1-10 x 0,5mm steigend	19-tlg.	1	414286	25,14
Bohrer-Set Ø 1-13 x 0,5mm steigend	25-tlg.	1	414287	46,00

Spiralbohrer-Satz DIN 338 Typ N, HSS-G

Leistungsstarker, geschliffener Standard-Spiralbohrer aus Hochleistungs-Schnellarbeitsstahl. Der komplett geschliffene Spiralbohrer verfügt über eine präzise Rundlaufgenauigkeit. Durch den Kreuzanschliff hat dieser Bohrer eine gute Zentrierung und benötigt eine geringe Vorschubkraft. In Industriekassette.

Artikel	Set	VE	Artikel-Nr	€uro per Satz
Bohrer-Set Ø 1-10 x 0,5mm steigend	19-tlg.	1	414288	46,00
Bohrer-Set Ø 1-13 x 0,5mm steigend	25-tlg.	1	414289	84,60



Spiralbohrer DIN 340 Typ N, HSS-G lange Ausführung

Leistungsstarker, geschliffener Standard-Spiralbohrer aus Hochleistungs-Schnellarbeitsstahl. Der komplett geschliffene Spiralbohrer verfügt über eine präzise Rundlaufgenauigkeit.

Artikel	Ø mm	Arbeitslänge mm	Gesamtlänge mm	VE	Artikel-Nr	€uro per Stck
Bohrer	2,5	62	95	1	440139	2,48
Bohrer	3	66	100	1	440120	3,06
Bohrer	3,2	69	106	1	440121	3,06
Bohrer	3,5	73	112	1	440261	3,06
Bohrer	4	78	119	1	440122	3,72
Bohrer	4,1	78	119	1	440138	3,72
Bohrer	4,2	78	119	1	440123	3,72
Bohrer	4,5	82	126	1	440119	4,50
Bohrer	5	87	132	1	440124	5,32
Bohrer	5,3	87	132	1	440255	5,32
Bohrer	5,5	91	139	1	440125	5,80
Bohrer	6	91	139	1	440126	5,88
Bohrer	6,5	97	148	1	440127	7,50
Bohrer	6,8	102	156	1	412954	8,74
Bohrer	7	102	156	1	440128	8,74
Bohrer	7,5	102	156	1	440129	8,74
Bohrer	8	109	165	1	440130	10,64
Bohrer	8,5	109	165	1	440131	11,00
Bohrer	9	115	175	1	440132	11,88
Bohrer	9,5	115	175	1	440133	12,34
Bohrer	10	121	184	1	440134	14,10
Bohrer	12	134	205	1	440135	20,28
Bohrer	12,5	134	205	1	440136	22,16



Kombi-Maschinengewindebohrer-Bit

kurz, HSS geschliffen

- Kombi-Maschinengewindebohrer mit Bit-Schaft für Kernloch- und Durchgangsgewinde
- geeignet für unlegierte und legierte Stähle bis 600 N/mm² Festigkeit, Temperguß und NE-Metalle

Artikel	Ø mm	Gewindelänge mm	Gesamtlänge mm	VE	Artikel-Nr	€uro per Stck
Bohrer	3	6	36	1	413394	16,18
Bohrer	4	8	39	1	414014	16,18
Bohrer	5	9	41	1	414015	16,18
Bohrer	6	11	44	1	414016	16,18
Bohrer	8	14	51	1	414017	21,86
Bohrer	10	15	59	1	414018	26,70



Kombi-Maschinengewindebohrer-Bit-Satz

kurz, HSS geschliffen

- Kombi-Maschinengewindebohrer mit Bit-Schaft für Kernloch- und Durchgangsgewinde
- geeignet für unlegierte und legierte Stähle bis 600 N/mm² Festigkeit, Temperguß und NE-Metalle

Artikel	Set	VE	Artikel-Nr	€uro per Satz
Bohrer-Set M3-M10	7-tlg.	1	413349	104,00



EXTREME 2 HSS-G Metallbohrer DIN 338

Für den Einsatz in legierten und unlegierten Stählen bis 900 N/mm² Zugfestigkeit. Die EXTREME - Zentrierspitze ermöglicht punktgenaues Anbohren ohne Verlaufen, speziell geschliffene Schulerschneiden fräsen exakte, kreisrunde Bohrungen mit sauberen Rändern. Eisenoxid-Legierung schützt wirkungsvoll vor Überhitzung.



Artikel	Ø mm	Arbeitslänge mm	Gesamtlänge mm	VE	Artikel-Nr	€uro per Stck
Bohrer	1	11	34	1	449047	1,38
Bohrer	1,5	18	40	1	449048	1,38
Bohrer	2	24	49	1	449050	1,32
Bohrer	2,5	30	57	1	449051	1,32
Bohrer	3	33	61	1	449052	1,30
Bohrer	3,2	36	65	1	449053	2,08
Bohrer	3,3	36	65	1	449054	2,32
Bohrer	3,5	39	70	1	449055	2,40
Bohrer	4	43	75	1	449057	2,54
Bohrer	4,2	43	75	1	449058	2,74
Bohrer	4,5	46	80	1	449060	2,80
Bohrer	4,8	46	86	1	449061	2,84
Bohrer	5	46	86	1	449062	2,96
Bohrer	5,5	57	93	1	449063	3,90
Bohrer	6	57	93	1	449064	3,96
Bohrer	6,5	58	101	1	449065	4,32
Bohrer	7	66	109	1	449066	4,74
Bohrer	7,5	66	109	1	449067	5,00
Bohrer	8	72	117	1	449068	5,58
Bohrer	8,5	72	117	1	449069	6,32
Bohrer	9	78	125	1	449070	6,76
Bohrer	9,5	78	125	1	449071	7,10
Bohrer	10	84	133	1	449073	8,32
Bohrer	10,5	84	133	1	449074	8,90
Bohrer	11	91	142	1	449075	9,78
Bohrer	11,5	91	142	1	449076	10,08
Bohrer	12	98	151	1	449077	12,02
Bohrer	12,5	98	151	1	449078	14,36
Bohrer	13	98	151	1	449079	13,54



EXTREME 2 HSS-G Metallbohrer-Satz 29-tlg. DIN 338

Für den Einsatz in legierten und unlegierten Stählen bis 900 N/mm² Zugfestigkeit. Die EXTREME - Zentrierspitze ermöglicht punktgenaues Anbohren ohne Verlaufen, speziell geschliffene Schulerschneiden fräsen exakte, kreisrunde Bohrungen mit sauberen Rändern. Eisenoxid-Legierung schützt wirkungsvoll vor Überhitzung.

29-tlg.: Ø 1, 1,5, 2, 2,5, 3, 3,2, 3,3, 3,5, 4, 4,2, 4,5, 4,8, 5, 5,5, 6, 6,5, 7, 7,5, 8, 8,5, 9, 9,5, 10, 10,5, 11, 11,5, 12, 12,5, 13mm

Artikel	VE	Artikel-Nr	€uro per Satz
Bohrer-Set	1	449096	163,80

Spiralbohrer DIN 338 Typ N, HSS-R, abgesetzter Schaft

Leistungsstarker, rollgewalzter und dampfbehandelter Spiralbohrer aus Hochleistungs-Schnellarbeitsstahl.

Geeignet für alle gängigen Bohrmaschinen mit einem Spannfutter bis 13 mm.



Artikel	Ø mm	Arbeitslänge mm	Gesamtlänge mm	VE	Artikel-Nr	€uro per Stck
Bohrer	12	121	151	1	440622	11,16
Bohrer	12,5	121	151	1	440623	11,16
Bohrer	13	121	151	1	440624	11,16
Bohrer	13,5	130	160	1	440625	14,08
Bohrer	14	130	160	1	440626	14,42
Bohrer	14,5	139	169	1	440627	15,42
Bohrer	15	139	169	1	440628	18,34
Bohrer	15,5	148	178	1	440629	18,48
Bohrer	16	148	178	1	440630	19,78
Bohrer	16,5	149	184	1	440631	19,78
Bohrer	17	149	184	1	440632	19,78
Bohrer	17,5	156	191	1	440634	23,66
Bohrer	18	156	191	1	440635	23,66
Bohrer	18,5	163	198	1	440636	24,06
Bohrer	19	163	198	1	440637	24,06
Bohrer	20	170	205	1	440639	28,52
Bohrer	22	170	205	1	440644	41,18
Bohrer	24	170	205	1	440646	52,32
Bohrer	25	170	205	1	440647	55,96



Spiralbohrer-Satz DIN 338 Typ N, HSS-R, abgesetzter Schaft

Leistungsstarker, rollgewalzter und dampfbehandelter Spiralbohrer aus Hochleistungs-Schnellarbeitsstahl. Geeignet für alle gängigen Bohrmaschinen mit einem Spannfutter bis 13 mm. In Industriekassette.

Artikel	VE	Artikel-Nr	€uro per Satz
Bohrer-Satz Ø 14-20 mm 10-tlg.	1	414301	218,00



Spiralbohrer-Satz DIN338, Typ N, HSS-G

Ø 1 – 10mm 0,5mm steigend mit Kreuzanschliff in Rose Magazin

Inhalt:

je 10 Stück Ø1-8mm x 0,5mm steigend

je 5 Stück Ø8,5-10mm x 0,5mm steigend

Artikel	VE	Artikel-Nr	€uro per Satz
Spiralbohrersatz 170-tlg.	1	440731	208,00



Kegel- & Entgratsenker-Satz DIN 335 Form C 90° HSS

Durch die CBN tiefgeschliffenen Spannuten sind die Schneiden absolut scharf. Zum grat- und ratterfreien Ansenken, Entgraten und Versenken. Beste Ergebnisse bei niedriger Schnittgeschwindigkeit.

6-tlg.: Ø 6,3 / 8,3 / 10,4 / 12,4 / 16,5 / 20,5mm

Artikel	VE	Artikel-Nr	€uro per Satz
Kegel- & Entgratsenker-Set 6-tlg.	1	413253	106,58



Hartmetall-Frässtifte-Satz in Mini-Box

Frässtifte aus Hochleistungshartmetall mit Kreuzverzahnung. Einsatzgebiete: für hochlegierte, rostbeständige, säurebeständige und hitzebeständige Stähle, Guß und Kunststoffe. Zum Entgraten, Kantenbrechen, Verputzen, Schweißnahtbearbeitung und Flächenbearbeitung.

3-tlg.: Ø 10,0 mm, 1x Frässtift Form B, Zylinder (ZYAS) mit Stirnverzahnung 1x Frässtift Form G, Spitzbogen (SPG) 1x Frässtift Form D, Kugel (KUD).

Artikel	VE	Artikel-Nr	€uro per Satz
Frässtifte-Set 3-tlg.	1	415594	71,48



Frässtift-Satz, HM

- geeignet für Stahl, rostfreien Stahl, Messing, Gusseisen & legierten Titan
- je 1x Ø D1 6,0 und 1x Ø D1 12,0 mm
- 2 Frässtifte Form A, Zylinder (ZYAS) mit Stirnverzahnung
- 2 Frässtifte Form C, Walzenrund (WRC)
- 2 Frässtifte Form G, Spitzbogen (SPG)
- 2 Frässtifte Form F, Rundbogen (RBF)
- 2 Frässtifte Form D, Kugel (KUD)
- in Mini-Box

Artikel	VE	Artikel-Nr	€uro per Satz
Frässtifte-Set 10-tlg.	1	414658	198,40



Stufenbohrer-Satz, HSS

- geeignet für Stahl, Aluminium, Messing, Kunststoffe, Bronze & Gusseisen
- in Kunststoffbox

Artikel	VE	Artikel-Nr	€uro per Satz
Stufenbohrer-Satz 4-12, 4-20, 4-30 mm 3-tlg.	1	413465	130,20



Schneidspray

Hochleistungsschneidspray mit hervorragender Trenn- und Kühlwirkung. Erhöht die Werkzeugstandzeit auch bei harten und spröden Werkstoffen. Eine hohe Wärmebeständigkeit sorgt auch bei hohen Temperaturen für eine gute Schmierung und Kühlung. Die gute Haftfähigkeit verbessert die Schmierung. Für alle gängigen Metallbearbeitungsverfahren wie Gewindeschneiden, Reiben, Sägen, Bohren, Senken, Entgraten, Drehen, Stanzen und Fräsen.

Artikel	VE	Artikel-Nr	€uro per Stck
Schneidspray	1	413269	10,72

Stichsägeblätter „Clean“ T101AOF

- BIM, spitzverzahnt, freiwinkel-, zähnegeschliffen
- Hartholz, Laminate (1,5-15 mm), beschichtete Platten/HPL, Sperrholz, speziell für Kurvenschnitt, kein Ausriss, **5-er Pack**



Artikel	Gesamtlänge mm	Schneidenlänge mm	VE Pack	Artikel-Nr	€uro per VE
T101AOF	83	56	1	10000067	21,12

Stichsägeblätter „Clean“ T101BR

- HCS, freiwinkel-, zähnegeschliffen
- Weichholz, Span-, Tischler-, Faserplatten (3-30 mm), beschichtete Platten, saubere Oberfläche, **5-er Pack**



Artikel	Gesamtlänge mm	Schneidenlänge mm	VE Pack	Artikel-Nr	€uro per VE
T101BR	100	74	1	411048	13,26

Stichsägeblätter „Clean“ T101B

- HCS, freiwinkel-, zähnegeschliffen
- Weichholz, Span-, Tischler-, Faserplatten (3-30 mm), Kunststoffe/Epoxy (ø <30 mm), **5-er Pack**



Artikel	Gesamtlänge mm	Schneidenlänge mm	VE Pack	Artikel-Nr	€uro per VE
T101B	100	74	1	411049	11,10

Stichsägeblätter „Clean“ T101AO

- HCS, spitzverzahnt, freiwinkel-, zähnegeschliffen
- Weichholz, Sperrholz, beschichtete Platten (1,5-15 mm), speziell für Kurvenschnitt, **5-er Pack**



Artikel	Gesamtlänge mm	Schneidenlänge mm	VE Pack	Artikel-Nr	€uro per VE
T101AO	83	56	1	411050	8,28

Stichsägeblätter „Clean“ T101D

- HCS, freiwinkel-, zähnegeschliffen
- Weichholz, Span-, Tischler-, Faserplatten (10-45 mm), Progressiv, **5-er Pack**



Artikel	Gesamtlänge mm	Schneidenlänge mm	VE Pack	Artikel-Nr	€uro per VE
T101D	100	74	1	411051	11,16

Stichsägeblätter „Clean“ T111C

- HCS, geschränkt, gefräst
- Weichholz (4-50 mm), Span-, Tischler-, Faserplatten, schneller Schnitt, **5-er Pack**



Artikel	Gesamtlänge mm	Schneidenlänge mm	VE Pack	Artikel-Nr	€uro per VE
T111C	100	74	1	411052	5,96

Stichsägeblätter „Speed“ T144D

- HCS, geschränkt, geschliffen
- Weichholz (5-50 mm), Span-, Tischler-, Faserplatten, Progressiv, **5-er Pack**



Artikel	Gesamtlänge mm	Schneidenlänge mm	VE Pack	Artikel-Nr	€uro per VE
T144D	100	74	1	411054	7,80

Stichsägeblätter „Speed“ T244D

- HCS, geschränkt, geschliffen
- Weichholz (5-50 mm), Span-, Tischler-, Faserplatten, speziell für Kurvenschnitt, Progressiv, **5-er Pack**



Artikel	Gesamtlänge mm	Schneidenlänge mm	VE Pack	Artikel-Nr	€uro per VE
T244D	100	74	1	411055	9,54

Stichsägeblätter „Speed“ T344D

- HCS, geschränkt, geschliffen
- dickes Bauholz, Weichholz (5-100 mm), Span-, Tischler-, Faserplatten, **5-er Pack**



Artikel	Gesamtlänge mm	Schneidenlänge mm	VE Pack	Artikel-Nr	€uro per VE
T344D	152	126	1	411108	16,98

Stichsägeblätter „Precision“ T301BCP

- HCS, freiwinkel-, zähnegeschliffen
- Weichholz, Span-, Tischler-, Faserplatten (3-65 mm), Türen, Küchenarbeitsplatten (<50 mm), sauberer Schnitt, **5-er Pack**



Artikel	Gesamtlänge mm	Schneidenlänge mm	VE Pack	Artikel-Nr	€uro per VE
T301BCP	117	91	1	411067	13,32

Stichsägeblätter „Precision“ T301BCP

- HCS, freiwinkel-, zähnegeschliffen
- Weichholz, Span-, Tischler-, Faserplatten (3-65 mm), Türen, Küchenarbeitsplatten (<50 mm), sauberer Schnitt, **25-er Pack**



Artikel	Gesamtlänge mm	Schneidenlänge mm	VE Pack	Artikel-Nr	€uro per VE
T301BCP	117	91	1	411063	56,40

Stichsägeblätter „Clean“ T301CD

- HCS, freiwinkel-, zähnegeschliffen
- Weichholz, Span-, Tischler-, Faserplatten (10-65 mm) **5-er Pack**



Artikel	Gesamtlänge mm	Schneidenlänge mm	VE Pack	Artikel-Nr	€uro per VE
T301CD	117	91	1	411069	12,18

Stichsägeblätter „Progressor“ T345XF

- BIM, geschränkt, gefräst
- Bauholz mit Nägeln (<65 mm), Holzwerkstoffe, Kunststoffe, Bleche, Rohre/Profile, inkl. Alu (ø 3-10 mm), Progressiv, **5-er Pack**



Artikel	Gesamtlänge mm	Schneidenlänge mm	VE Pack	Artikel-Nr	€uro per VE
T345XF	132	106	1	411070	21,18

Stichsägeblätter „Extraclean“ T308B

- HCS, freiwinkel-, zähnegeschliffen
- für Weichholz und nicht-abrasive Holzwerkstoffe, **25-er Pack**



Artikel	Gesamtlänge mm	Schneidenlänge mm	VE Pack	Artikel-Nr	€uro per VE
T308B	117	91	1	10016235	66,00

Stichsägeblätter „Extraclean“ T308BO

- HCS, freiwinkel-, zähnegeschliffen
- Weichholz, Platten (5-50 mm), Sperrholz (5-50 mm), **25-er Pack**



Artikel	Gesamtlänge mm	Schneidenlänge mm	VE Pack	Artikel-Nr	€uro per VE
T308BO	117	91	1	10016237	78,72

Stichsägeblätter „Clean“ T101AIF

- BIM, spitzverzahnt, freiwinkel-, zähnegeschliffen
- Hartholz, Laminate, beschichtete Platten/HPL (2-30 mm), Kunststoffe/Epoxy ($\varnothing < 30$ mm), kein Ausriss, **5-er Pack**



Artikel	Gesamtlänge mm	Schneidenlänge mm	VE Pack	Artikel-Nr	€uro per VE
T101AIF	100	77	1	411075	21,60

Stichsägeblätter „Special“ T341HM

- Carbide, geschränkt
- GFK (5-50 mm), Gipskarton, Zementfaserplatten (<80 mm), **3-er Pack**



Artikel	Gesamtlänge mm	Schneidenlänge mm	VE Pack	Artikel-Nr	€uro per VE
T341HM	132	80	1	411076	51,72

Stichsägeblätter „Special“ T130RIFF

- Carbide
- weiche keramische Wandfliesen, GFK, Gusseisen (5-15 mm), grober Schnitt, **3-er Pack**



Artikel	Gesamtlänge mm	Schneidenlänge mm	VE Pack	Artikel-Nr	€uro per VE
T130RIFF	83	59	1	411077	20,04

Stichsägeblätter „Precision“ T1018AFP

- BIM, gewellt, gefräst
- Sandwichmaterialien (bis 160 mm Dicke), **3-er Pack**

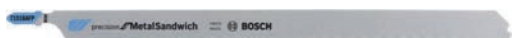

Artikel	Gesamtlänge mm	Schneidenlänge mm	VE Pack	Artikel-Nr	€uro per VE
T1018AFP	250	160	1	411083	32,74

Stichsägeblätter „Clean“ T101BF

- BIM, freiwinkel-, zähnegeschliffen
- Hartholz, Laminate, beschichtete Platten/HPL (3-30 mm), Kunststoffe/Epoxy ($\varnothing < 30$ mm), **5-er Pack**



Artikel	Gesamtlänge mm	Schneidenlänge mm	VE Pack	Artikel-Nr	€uro per VE
T101BF	100	74	1	411094	21,16

Stichsägeblatt wellengeschliffen

Speziell für Faserdämmstoffe (< 160 mm), **3-er Pack**



Artikel	VE Pack	Artikel-Nr	€uro per VE
T1013AWP	1	411012	30,96

Stichsägeblätter „Clean“ T301CDF

- BIM, freiwinkel-, zähnegeschliffen
- Hart- und Weichholz (4-65 mm), beschichtete Platten/HPL, **5-er Pack**



Artikel	Gesamtlänge mm	Schneidenlänge mm	VE Pack	Artikel-Nr	€uro per VE
T301CDF	117	91	1	411097	25,92



Stichsägeblätter HCS in Vorratsbox

für Holz, Faserplatten und Kunststoffe, Schnittlänge 74mm, 25-er Pack

Artikel	ZT mm	VE	Artikel-Nr	€uro per VE
Stichsägeblätter T 101 B für gerade, feine Schnitte	2,5	1	411084	57,44
Stichsägeblätter T 101 D für schnelle, gerade Schnitte	4,0	1	411086	57,44
Stichsägeblätter T 144 D für gerade, parallele Schnitte	4,0	1	411101	41,28



Stichsägeblätter HCS in Vorratsbox

für Metall, Aluminium und Buntmetallen, Schnittlänge 67mm, 25-er Pack

Artikel	ZT mm	VE	Artikel-Nr	€uro per VE
Stichsägeblätter T 118 A für dünnes Material, gerde Schnitte	1,2	1	411087	57,44



Stichsägeblätter Set „Wood + Metal“ 15-teilig



- 5 x T101BF, für Holz
- 6 x T144DP, für Holz
- 3 x T121BF, für Metall
- 1 x T144DHM, für Holz, Carbid

Artikel	VE	Artikel-Nr	€uro per Set
Set	1	416009	32,88



Stichsägeblätter Set „Wood“ 15-teilig

- 9 x T144DP, für Holz
- 5 x T101BF, für Holz
- 1 x T144DHM, für Holz, Carbid

Artikel	VE	Artikel-Nr	€uro per Set
Set	1	416008	34,06



Stichsägeblätter Set „Multi Material“ 15-teilig



- 4 x T144DP, für Holz
- 4 x T101B, für Holz
- 3 x T121BF, für Metall
- 3 x T345XF, für Holz und Metall
- 1 x T144DHM, für Holz, Carbid

Artikel	VE	Artikel-Nr	€uro per Set
Set	1	416010	30,38



Stichsägeblatt HCS



Extra dickes Blatt für exakte gradlinige Schnitte. Für qualitativ hochwertige Schnitte in einer Vielzahl von weichen Materialien wie z. B. Holz, Laminat und Kunststoff. Aus biegsamen Kohlenstoffstahl (HCS). Für Schnitttiefen bis zu 65mm. Zahnteilung 2,3mm, Verzahnte Länge 112mm, Gesamtlänge 112mm. Sägen bis zum Rand.

Artikel	VE	Artikel-Nr	€uro per Stck
Stichsägeblatt DT2074 HCS	1	449098	8,80

Stichsägeblätter „Special“ T127D

- HSS, geschränkt, gefräst
- dünne bis starke Bleche (3-15 mm), Rohre + Profile (ø <30 mm), **5-er Pack**



Artikel	Gesamtlänge mm	Schneidenlänge mm	VE	Artikel-Nr	€uro per VE
T127D	100	74	1	411062	12,18

Stichsägeblätter „Endurance“ T118AHM

- Carbide, geschliffen
- dünne rostfreie Stahlbleche (Inox) (1,5-3 mm), **5-er Pack**



Artikel	Gesamtlänge mm	Schneidenlänge mm	VE	Artikel-Nr	€uro per VE
T118AHM	83	67	1	411066	34,80

Stichsägeblätter „Basic“ T318B

- HSS, gewellt, gefräst
- mittelstarke Bleche (2,5-6 mm), Rohre + Profile, inkl. Alu (ø <65 mm), winkelgenauer Schnitt, **5-er Pack**



Artikel	Gesamtlänge mm	Schneidenlänge mm	VE	Artikel-Nr	€uro per VE
T318B	132	106	1	411071	20,10

Stichsägeblätter „Flexible“ T118AF

- BIM, gewellt, gefräst
- dünne Bleche (1-3 mm), Progressiv, **5-er Pack**



Artikel	Gesamtlänge mm	Schneidenlänge mm	VE	Artikel-Nr	€uro per VE
T118AF	92	67	1	411095	15,78

Stichsägeblätter „Basic“ T118G

- HSS, gewellt, gefräst
- sehr dünne Bleche (0,5-1,5 mm), **5-er Pack**



Artikel	Gesamtlänge mm	Schneidenlänge mm	VE	Artikel-Nr	€uro per VE
T118G	92	67	1	411059	11,16

Stichsägeblätter „Basic“ T118A

- HSS, gewellt, gefräst
- dünne Bleche (1-3 mm), Progressiv, **5-er Pack**



Artikel	Gesamtlänge mm	Schneidenlänge mm	VE	Artikel-Nr	€uro per VE
T118A	92	67	1	411060	11,16

Stichsägeblätter „Basic“ T118B

- HSS, gewellt, gefräst
- mittelstarke Bleche (2,5-6 mm), Progressiv, **5-er Pack**



Artikel	Gesamtlänge mm	Schneidenlänge mm	VE	Artikel-Nr	€uro per VE
T118B	92	67	1	411061	11,16

Stichsägeblätter „Flexible“ T118EOF

- BIM, gewellt, gefräst
- dünne Bleche (1,5-4 mm), speziell für Kurvenschnitt, **5-er Pack**



Artikel	Gesamtlänge mm	Schneidenlänge mm	VE	Artikel-Nr	€uro per VE
T118EOF	83	67	1	10000069	18,66

Stichsägeblatt "Flexible"

- BIM, geschränkt, gefräst
- Sandwichmaterialien (80 - 120 mm); für Kurven- und Winkelschnitte, **3-er Pack**



Artikel	VE	Artikel-Nr	€uro per VE
Stichsägeblatt T 718 BF	1	411079	29,28

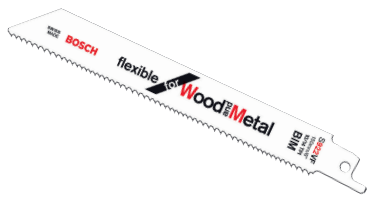

Säbelsägeblätter "Flexible" S922VF

BIM, varioverzahnt

Holz mit Nägeln/Metall (<100 mm), Metallbleche, Rohre, Aluminiumprofile (3-10 mm), GFK/Epoxy (<100 mm), gerader feiner Schnitt, **5-er Pack**

Artikel	Gesamtlänge mm	Schneidenlänge mm	VE	Artikel-Nr	€uro per VE
S922VF	150	131	1	411110	18,22



Säbelsägeblätter „Flexible“ S1222VF

BIM, varioverzahnt

Holz mit Nägeln/Metall (<100 mm), Metallbleche, Rohre, Aluminiumprofile (3-10 mm), GFK/Epoxy (<100 mm), gerader feiner Schnitt, **5-er Pack**

Artikel	Gesamtlänge mm	Schneidenlänge mm	VE	Artikel-Nr	€uro per VE
S1222VF	300	250	1	10000079	38,14



Säbelsägeblätter „Heavy“ S1210VF

BIM, spezielle Varioverzahnung für Holz, Holz mit Nägeln/Metall, Holz, Spanplatten (<100 mm), GFK/Epoxy massiv (<50 mm), Wandausschnitte: Holz/Metall (<100 mm), für Rettungs-/Abbrucharbeiten, **5-er Pack**

Artikel	Gesamtlänge mm	Schneidenlänge mm	VE	Artikel-Nr	€uro per VE
S1210VF	300	250	1	10014040	76,92



Säbelsägeblätter "Flexible" S1122HF

BIM, geschränkt, gefräst, für Palettenreparatur, Holz mit Nägeln/Metall (<175 mm), Metallbleche, Rohre, Aluminiumprofile (3-12 mm), flexibler Bündigschnitt, **5-er Pack**

Artikel	Gesamtlänge mm	Schneidenlänge mm	VE	Artikel-Nr	€uro per VE
S1122HF	225	207	1	411117	26,66



Säbelsägeblätter "Flexible" S1122HF

BIM, geschränkt, gefräst, für Palettenreparatur, Holz mit Nägeln/Metall (<175 mm), Metallbleche, Rohre, Aluminiumprofile (3-12 mm), flexibler Bündigschnitt, **25-er Pack**

Artikel	Gesamtlänge mm	Schneidenlänge mm	VE	Artikel-Nr	€uro per VE
S1122HF	225	207	1	411124	119,30



Säbelsägeblätter „Flexible“ S1122VF

BIM, varioverzahnt

Holz mit Nägeln/Metall (<175 mm), Metallbleche, Aluminiumprofile (3-10 mm), GFK/Epoxy (<175 mm), flexibler Bündigschnitt, **5-er Pack**

Artikel	Gesamtlänge mm	Schneidenlänge mm	VE	Artikel-Nr	€uro per VE
S1122VF	225	207	1	411111	26,66

Säbelsägeblätter „Flexible“ S922BF

BIM, geschränkt, gefräst
starke Bleche (3-8 mm), massive Rohre/Profile ($\varnothing < 100$ mm), schneller Schnitt



Artikel	Gesamt-länge mm	Schneiden-länge mm	Inhalt Pack	VE Pack	Artikel-Nr	€uro per VE
S922BF	150	100	5	1	411114	18,60
S922BF	150	100	25	1	411122	82,10
S922BF	150	100	100	1	10046528	279,74

Säbelsägeblätter „Flexible“ S922EF

BIM, geschränkt, gefräst
dünne Bleche (1,5-4 mm), Rohre/Profile ($\varnothing < 100$ mm)



Artikel	Gesamt-länge mm	Schneiden-länge mm	Inhalt Pack	VE Pack	Artikel-Nr	€uro per VE
S922EF	150	131	5	1	411112	18,60

Säbelsägeblätter „Flexible“ S1122EF

BIM, geschränkt, gefräst
dünne Bleche (1,5-4 mm), Rohre/Profile ($\varnothing < 175$ mm), flexibler Bündigschnitt



Artikel	Gesamt-länge mm	Schneiden-länge mm	Inhalt Pack	VE Pack	Artikel-Nr	€uro per VE
S1122EF	225	207	5	1	411113	27,24

Säbelsägeblätter „Heavy“ S1120CF

BIM patentierte 2x2 Tooth Geometry
Starke Bleche (4-12 mm), dickwandige, massive Rohre und Profile (< 175 mm).
Ideal für Rohrschneidevorrichtung, für Rettungs-/Abbrucharbeiten.
Kraftvoller, grober Schnitt.



Artikel	Gesamt-länge mm	Schneiden-länge mm	Inhalt Pack	VE Pack	Artikel-Nr	€uro per VE
S1120CF	225	207	5	1	411116	51,24

Säbelsägeblätter "Flexible" S1122BF

BIM, geschränkt, gefräst
Starke Bleche (3-8 mm), massive Rohre/Profile ($\varnothing < 175$ mm),
flexibler Bündigschnitt, schneller Schnitt



Artikel	Gesamt-länge mm	Schneiden-länge mm	Inhalt Pack	VE Pack	Artikel-Nr	€uro per VE
S1122BF	225	207	5	1	411115	27,24
S1122BF	225	207	25	1	411123	119,30
S1122BF	225	207	100	1	10003119	512,40

Säbelsägeblätter „Heavy“ S611DF

BIM, geschränkt, gefräst
Holz mit Nägeln/Metall, Spanplatten (< 100 mm), Kunststoffprofile ($\varnothing < 100$ mm),
Kunststoffe/GFK massiv (< 50 mm), Fensterrahmen: Holz/Metall,
speziell für Tauchschnitt



Artikel	Gesamt-länge mm	Schneiden-länge mm	Inhalt Pack	VE Pack	Artikel-Nr	€uro per VE
S611DF	150	100	5	1	411091	20,92
S611DF	150	100	25	1	411121	89,68
S611DF	150	100	100	1	411132	321,72



Säbelsägeblatt

HCS, Messer wellengeschliffen
Zum Schneiden von Faserisolationmaterialien.

Artikel	Gesamt-länge mm	Schneiden-länge mm	Inhalt Pack	VE Pack	Artikel-Nr	€uro per VE
S713AW	150	100	2	1	410999	28,92

Säbelsägeblätter „Top“ S1531L

HCS, geschränkt, geschliffen
Grobholz, nagelfrei (<190 mm), lebendes Holz ausasten (ø <190 mm), Brennholz (ø <190 mm)



Artikel	Gesamt-länge mm	Schneiden-länge mm	Inhalt Pack	VE Pack	Artikel-Nr	€uro per VE
S1531L	240	190	5	1	411080	33,46
S1531L	240	190	100	1	10046549	388,56

Säbelsägeblätter „Progressor“ S3456XF

BIM, geschränkt, gefräst
Holz mit Nägeln/Metall, Spanplatten (<150 mm), Metallbleche, Aluminiumprofile (3-18 mm), GFK/Epoxy (<150 mm)



Artikel	Gesamt-länge mm	Schneiden-länge mm	Inhalt Pack	VE Pack	Artikel-Nr	€uro per VE
S3456XF	200	182	5	1	411107	29,42

Säbelsägeblatt Carbide Technology

BIM, geschränkt, gefräst, schneller Schnitt, geeignet für härteste Materialien
z.B. starke Bleche, massive Rohre/Profile



Artikel	Blattlänge mm	Schnittleistung mm	VE	Artikel-Nr	€uro per Stck
S 956 XHM	150	100	1	410020	18,56
S 1156 XHM	225	175	1	410021	25,16
S 1256 XHM	300	250	1	410022	31,18

Säbelsägeblatt

HCS, Messer wellengeschliffen
Zum Schneiden von Faserisolationmaterialien. **2-er Pack**



Artikel	Blattlänge mm	Schnittleistung mm	VE	Artikel-Nr	€uro per VE
S 1113 AWP	225	175	1	410018	27,60
S 1213 AWP	300	250	1	410019	37,06

Säbelsägeblatt

HCS, Messer wellengeschliffen
Zum Schneiden von Faserisolationmaterialien bis zu 350 mm Materialstärke.



Artikel	VE	Artikel-Nr	€uro per Stck
S 2013 AWP	1	411011	32,08

Lochsäge SPEED SLOT HSS Bi-Metall

Bi-Metall - zum Schneiden kreisrunder Löcher in nahezu alle Werkstoffe wie Edelstahl, Metall, Holz, Kupfer, Aluminium, Kunststoff usw. - optimierte Zahngeometrie für längere Standzeit - einfache Entfernung des Bohrkerns durch SPEED SLOT® - reduzierte Wandstärke für schnellen Schnitt - Schnitttiefe 51 mm - zum Einsatz in Hand- oder stationären Bohrmaschinen.



Artikel	ø mm	VE	Artikel-Nr	€uro per Stck
Lochsäge	14	1	413867	25,50
Lochsäge	16	1	413870	20,38
Lochsäge	17	1	413871	20,38
Lochsäge	19	1	413872	20,38
Lochsäge	20	1	413873	20,38
Lochsäge	21	1	413874	20,38
Lochsäge	22	1	413878	20,38
Lochsäge	24	1	413879	20,38
Lochsäge	25	1	413903	21,68
Lochsäge	27	1	413930	21,68
Lochsäge	29	1	413931	21,68
Lochsäge	30	1	413932	21,68
Lochsäge	32	1	413933	21,68
Lochsäge	33	1	413942	21,68
Lochsäge	35	1	413960	22,88
Lochsäge	37	1	414342	22,88
Lochsäge	38	1	414343	22,88
Lochsäge	40	1	414344	22,88
Lochsäge	41	1	414345	22,88
Lochsäge	43	1	414346	22,88
Lochsäge	44	1	414347	28,72
Lochsäge	46	1	414348	28,72
Lochsäge	48	1	414349	28,72
Lochsäge	51	1	414372	28,72
Lochsäge	52	1	414373	35,38
Lochsäge	54	1	414380	35,38
Lochsäge	57	1	414381	35,38
Lochsäge	60	1	414384	35,38
Lochsäge	64	1	414385	38,14
Lochsäge	65	1	414386	38,14
Lochsäge	67	1	414387	38,14
Lochsäge	68	1	414388	38,14
Lochsäge	70	1	414389	38,14
Lochsäge	73	1	414415	38,14
Lochsäge	76	1	414416	39,36
Lochsäge	79	1	414420	39,80
Lochsäge	83	1	414421	39,80
Lochsäge	86	1	414422	39,80
Lochsäge	89	1	414423	39,80
Lochsäge	92	1	414425	45,90
Lochsäge	95	1	414426	54,24
Lochsäge	98	1	414427	56,92
Lochsäge	102	1	414437	59,66
Lochsäge	105	1	414438	64,74
Lochsäge	108	1	414439	84,82



Lochsäge SPEED SLOT HSS Bi-Metall



Artikel	ø mm	VE	Artikel-Nr	€uro per Stck
Lochsäge	111	1	414440	100,92
Lochsäge	114	1	414441	117,04
Lochsäge	118	1	414442	123,58
Lochsäge	121	1	414443	130,16
Lochsäge	127	1	414444	144,52
Lochsäge	140	1	414445	172,82
Lochsäge	152	1	414446	201,94
Lochsäge	168	1	414550	215,74
Lochsäge	177	1	414560	227,34

Lochsägenhalter



Verlängerte Haltbarkeit, Gehärteter Kohlenstoffstahl für Festigkeit über den gesamten Querschnitt. Startet bei Kontakt, Pilotbohrer für schnelles Arbeiten ohne "Wandern".

Artikel	Schafttyp	Schaft ø mm	VE	Artikel-Nr	€uro per Stck
Halter für Lochsäge 14-30mm	6-Kant voll	9,5	1	414489	29,80
Halter für Lochsäge 32-152mm	6-Kant voll	9,5	1	414493	45,34
Halter für Lochsäge 32-210mm	6-Kant voll	12,7	1	414449	49,88

Zentrierbohrer für Lochsägen



Verlängerte Haltbarkeit, Gehärteter Kohlenstoffstahl für Festigkeit über den gesamten Querschnitt. Startet bei Kontakt, Pilotbohrer für schnelles Arbeiten ohne "Wandern".

Artikel	für Halter	Länge mm	VE	Artikel-Nr	€uro per Stck
Zentrierbohrer	1L, 2L, 4L	103	1	414512	9,94
Zentrierbohrer	3L, 5L, 6L, 7L	79	1	414539	8,82

Lochsägen-Satz SANITÄR 9-tlg.



Bi-Metall - zum Schneiden kreisrunder Löcher in nahezu alle Werkstoffe wie Edelstahl, Metall, Holz, Kupfer, Aluminium, Kunststoff usw. - optimierte Zahngeometrie für längere Standzeit - einfache Entfernung des Bohrkerns durch SPEED SLOT® - reduzierte Wandstärke für schnellen Schnitt - Schnitttiefe 51mm - zum Einsatz in Hand- oder stationären Bohrmaschinen.
9-tlg.: ø 19, 22, 29, 38, 44, 68mm + Lochsägenhalter 2L, 5L + 1x Lochsägenadapter

Artikel	VE	Artikel-Nr	€uro per Satz
Lochsägen-Satz	1	413868	231,36

Lochsägen-Satz-HSSBi 22-68mm Elektr.



- Combiverzahnung, Schnitttiefe 38 mm
- Zähne HSS. Leichtes Entfernen der Kerne durch Seitenschlitze
- Kompatibel zu den Fabrikaten: B. + D., Greenlee, Nicholson, Sandvik, Starrett
- Für Stahl, Alu, Faser- und Sperrholzplatten, Kunststoffe

7 Lochsägen 22; 29; 35; 44; 51; 64; 68 mm, 2 Aufnahmeschäfte 42 15503 010-013
1 Ersatz-Zentrierbohrer HSS Inhalt: Elektro, 7 Lochsägen 22; 29; 35; 44; 51; 64; 68 mm, 2 Aufnahmeschäfte 42 15503 010-013, 1 Ersatz-Zentrierbohrer HSS

Artikel	VE	Artikel-Nr	€uro per Satz
Lochsägen-Satz	1	10009964	106,72

ProFit Lochsäge HM MultiPurpose

- Geeignet für alle Holzwerkstoffe, auch Hartholz, MDF, Kunststoffe, Mauerwerk, Wandfliesen, Gips und Zellbeton
- 5 x schneller und 10 x längere Standzeit als herkömmliche Lochsägen
- Mit integriertem Click & Drill System für einfaches Entfernen des Sägekerns, vergrößern einer Bohrung, schnelles Wechseln der Lochsägen, sägen unter einem extremen Winkel
- Nachschleifbar



Artikel	Schnitttiefe mm	Ø mm	VE	Artikel-Nr	€uro per Stck
Lochsäge	52	16	1	445287	33,62
Lochsäge	52	17	1	445288	33,62
Lochsäge	52	19	1	445290	33,62
Lochsäge	52	20	1	445291	33,62
Lochsäge	52	25	1	445314	33,62
Lochsäge	52	30	1	445321	35,18
Lochsäge	52	32	1	445322	35,18
Lochsäge	52	35	1	445324	37,40
Lochsäge	52	40	1	445327	40,28
Lochsäge	52	44	1	445330	43,70
Lochsäge	52	50	1	445334	44,24
Lochsäge	52	51	1	445335	44,24
Lochsäge	52	54	1	445337	50,62
Lochsäge	52	57	1	445339	50,80
Lochsäge	52	59	1	445340	50,80
Lochsäge	52	60	1	445341	50,80
Lochsäge	52	65	1	445345	54,76
Lochsäge	52	68	1	445348	54,96
Lochsäge	52	80	1	445356	59,48
Lochsäge	52	102	1	445365	79,72
Lochsäge	52	105	1	445366	81,94
Lochsäge	52	114	1	445369	125,34
Lochsäge	52	125	1	445371	144,20
Lochsäge	52	133	1	445373	170,14
Lochsäge	52	140	1	445375	177,80
Lochsäge	52	152	1	445376	188,34
Lochsäge	52	160	1	445377	214,86
Lochsäge	52	168	1	445379	228,42



ProFit Lochsägen-Satz HM MultiPurpose

- Geeignet für alle Holzwerkstoffe, auch Hartholz, MDF, Kunststoffe, Mauerwerk, Wandfliesen, Gips und Zellbeton
- 5 x schneller und 10 x längere Standzeit als herkömmliche Lochsägen.
- Mit integriertem Click & Drill System für einfaches Entfernen des Sägekerns, vergrößern einer Bohrung, schnelles Wechseln der Lochsägen, sägen unter einem extremen Winkel
- Nachschleifbar
- Inhalt: 6 Lochsägen Ø 25; 35; 44; 60; 68; 80 mm, 2 HSS-Zentrierbohrer

Artikel	VE	Artikel-Nr	€uro per Satz
Lochsägen-Satz 8-tlg.	1	445408	354,68



ProFit Zentrierbohrer HSS MultiPurpose

Zentrierbohrer HSS zum Bohren von Holz, Kunststoff, Blechen, sowie anderem weichen Material. Leicht montierbar mit dem Click & Drill-System.
Länge: 184 mm, Schaft: 8 mm.

Artikel	für HM-Lochsäge ø mm	VE	Artikel-Nr	€uro per Stck
Zentrierbohrer	16 - 30	1	445385	21,80
Zentrierbohrer	32 - 330	1	445393	29,00



ProFit Zentrierbohrer HM MultiPurpose

Zentrierbohrer HM zum Bohren von Stein und anderem sehr harten Material. Leicht montierbar mit dem Click & Drill-System.
Länge: 184 mm, Schaft: 8 mm.



Artikel	für HM-Lochsäge ø mm	VE	Artikel-Nr	€uro per Stck
Zentrierbohrer	16 - 30	1	445389	21,80
Zentrierbohrer	32 - 330	1	445397	29,00



Lochsäge für Rollladengurtführung

mit Schaft und Zentrierbohrer

Speziallochsäge HSS - BI - Cobalt mit konstanter Verzahnung für Rollladengurtdurchführungen in Fensterrahmen.

Artikel	VE	Artikel-Nr	€uro per Stck
Lochsäge 17mm 2174.017	1	445418	106,48
Lochsäge 22mm 2174.022	1	445419	106,48
Lochsäge 25mm 2174.025	1	445420	106,48

ohne Schaft und Zentrierbohrer

Artikel	VE	Artikel-Nr	€uro per Stck
Lochsäge 17mm 2174.117	1	445457	71,12
Lochsäge 22mm 2174.122	1	445458	71,12
Lochsäge 25mm 2174.125	1	445459	71,12



Holzspiralbohrer HSS Classic

Für maßhaltige Bohrungen in Weichholz, europäischen Harthölzern, Spanplatten sowie MDF Platten. Ideal im Akkuschauber in Weichholz einsetzbar.



Artikel	Ø mm	Länge cm	VE	Artikel-Nr	€uro per Stck
Holzspiralbohrer	3	61	1	440662	7,28
Holzspiralbohrer	4	75	1	440663	7,44
Holzspiralbohrer	5	86	1	440660	7,92
Holzspiralbohrer	6	93	1	440664	8,24
Holzspiralbohrer	7	109	1	440665	9,20
Holzspiralbohrer	8	117	1	440666	9,60
Holzspiralbohrer	9	125	1	440667	10,72
Holzspiralbohrer	10	133	1	440668	11,28
Holzspiralbohrer	12	151	1	440670	17,04
Holzspiralbohrer	14	151	1	440672	24,00
Holzspiralbohrer	15	160	1	440673	27,76
Holzspiralbohrer	16	160	1	440674	32,00
Holzspiralbohrer	18	180	1	440675	46,08
Holzspiralbohrer	20	200	1	440676	54,00



Winkelschraubvorrichtung

mit Alugehäuse und schrägverzahnten Metallzahnradern (ideale Kraftübertragung). Aufnahme für alle 1/4" Bits und Bohrwerkzeuge mit Bitfuß. Schraubwinkel 90°, mit Wechselgriff aus Kunststoff.



Artikel	VE	Artikel-Nr	€uro per Stck
Winkelschraubvorrichtung	1	445961	95,94



Winkelschraubvorrichtung

- schlagfest, geeignet für den Einsatz mit Akku-Schlagschrauber sowie Akku-Bohrschrauber
- für alle 1/4" Schraub- und Bohrzubehöre
- sehr kompaktes Design: nur 36 mm hoch
- inkl. 10 Bits (PH, PZ, TX)



Artikel	VE	Artikel-Nr	€uro per Stck
Winkelschraubvorrichtung inkl. 10 Bits (PH, PZ, TX)	1	10073045	26,92



Winkelvorsatz DT70621

300mm, flexibel, mit 1/4 Sechskantschaft.



Artikel	VE	Artikel-Nr	€uro per Stck
Winkelvorsatz	1	450585	108,80



Holzspiralbohrer-Satz HSS-G

19tlg., 1-10mm 0,5mm steigend, in Kunststoffkassette



Artikel	VE	Artikel-Nr	€uro per Satz
Holzspiralbohrer-Satz	1	445700	169,16



Holzspiralbohrer-Satz CV

8tlg., 1-10mm 0,5mm steigend, in PVC-Box



Artikel	VE	Artikel-Nr	€uro per Satz
Holzspiralbohrer-Satz	1	445258	27,28



Holzspiralbohrer-Bit, kurz, HSS-G

Einteiliger Holzspiralbohrer-Bit mit Zentrierspitze, 2 Hauptschneiden, Schneidkanten und Sechskantschaft für Bit-Halter.



Artikel	Ø mm	Arbeitslänge cm	Gesamtlänge cm	VE	Artikel-Nr	€uro per Stck
Bohrer	3	16	38	1	446005	11,36
Bohrer	3,5	18	40	1	446006	11,36
Bohrer	4	20	44	1	446007	11,36
Bohrer	4,5	24	46	1	446008	11,68
Bohrer	5	26	50	1	446009	11,68
Bohrer	5,5	26	50	1	446010	12,48
Bohrer	6	26	50	1	446011	12,48
Bohrer	6,5	30	50	1	446012	12,48
Bohrer	7	30	50	1	446013	12,48
Bohrer	7,5	32	51	1	446014	15,68
Bohrer	8	32	51	1	446015	15,68
Bohrer	8,5	33	53	1	446016	16,96
Bohrer	9	33	53	1	446017	19,20
Bohrer	10	38	54	1	446018	19,20

Holzspiralbohrer-Bit-Satz, kurz, HSS-G

- einteiliger Holzspiralbohrer-Bit mit Zentrierspitze, 2 Hauptschneiden, 2 vorstehenden Schneidkanten und Sechskantschaft für Bit-Halter
- in PVC-Box



Artikel	Satz	VE	Artikel-Nr	€uro per Satz
Bohrer-Satz 3-8 mm	5-tlg.	1	445601	42,40

Holzspiralbohrer-Bit-Satz, kurz, HSS-G

- einteiliger Holzspiralbohrer-Bit mit Zentrierspitze, 2 Hauptschneiden, 2 vorstehenden Schneidkanten und Sechskantschaft für Bit-Halter
- im Holzkasten
- inkl. Bithalter



Artikel	Satz	VE	Artikel-Nr	€uro per Satz
Bohrer-Satz 3-10 mm	9-tlg.	1	445999	106,96

Fräser-Satz, HW

- hartmetallbestückte Schneiden
- Schaftdurchmesser 8 mm
- Inhalt: Nutfräser, Zinkenfräser, T-Nut Fräser, V-Nutfräser, Profilfräser, Hohlkehlfräser, Bündigfräser, Falzfräser, Abrundfräser, Halbstabfräser, Viertelstabfräser, Fasefräser, Planfräser, Ausstechfräser
- im Holzkasten



Artikel	Satz	VE	Artikel-Nr	€uro per Satz
Fräser-Satz	24-tlg.	1	10017073	244,80

Fräser-Satz, HW

- hartmetallbestückte Schneiden
- Schaftdurchmesser 8 mm
- Inhalt: Nutfräser, Grat- und Zinkenfräser, V-Nutfräser, Profilfräser, Hohlkehlfräser, Bündigfräser, Abrundfräser, Fasefräser
- im Holzkasten



Artikel	Satz	VE	Artikel-Nr	€uro per Satz
Fräser-Satz	12-tlg.	1	415425	85,60

Schlangenbohrer WS Lewis

Gefräste Ausführung Form „Lewis“ mit runder Spiralnute, Gewindespitze, Hauptschneide u. Vorschneider in Spitzenqualität. Ausführung mit abgesetztem Kopf und Sechskantschaft (ab Ø 8 mm). Legierter Werkzeugstahl.
Für Tieflochbohrungen in Weich- u. europäischem Hartholz in Handbohrmaschine u. Abbundanlage. Durch präzise Produktion auch für genaue Stabdübelbohrungen geeignet.



Artikel	Ø mm	Arbeitslänge mm	Gesamtlänge mm	VE	Artikel-Nr	€uro per Stck
Bohrer	6	160	235	1	445610	19,84
Bohrer	7	160	235	1	445611	19,84
Bohrer	8	160	235	1	445612	19,84
Bohrer	9	160	235	1	445613	19,84
Bohrer	10	160	235	1	445614	19,14
Bohrer	12	160	235	1	445616	20,00
Bohrer	14	160	235	1	445618	21,70
Bohrer	16	160	235	1	445620	23,08
Bohrer	18	160	235	1	445622	25,32
Bohrer	20	160	235	1	445624	28,00
Bohrer	22	160	235	1	445625	33,18
Bohrer	24	160	235	1	445626	35,88
Bohrer	25	160	235	1	445627	43,60
Bohrer	26	160	235	1	445628	41,34
Bohrer	28	160	235	1	445629	45,98
Bohrer	30	160	235	1	445630	50,40
Bohrer	32	160	235	1	445631	69,12
Bohrer	6	255	320	1	445267	25,60
Bohrer	7	255	320	1	445272	22,50
Bohrer	8	255	320	1	445502	24,36
Bohrer	9	255	320	1	445503	23,68
Bohrer	10	255	320	1	445504	24,36
Bohrer	12	255	320	1	445505	26,60
Bohrer	14	255	320	1	445506	29,00
Bohrer	16	255	320	1	445508	32,68
Bohrer	18	255	320	1	445509	34,34
Bohrer	20	255	320	1	445510	39,64
Bohrer	22	255	320	1	445511	47,52
Bohrer	24	255	320	1	445512	48,92
Bohrer	25	255	320	1	445513	58,32
Bohrer	26	255	320	1	445516	55,08
Bohrer	28	255	320	1	445517	61,12
Bohrer	30	255	320	1	445518	65,72
Bohrer	32	255	320	1	445520	96,56

Schlangenbohrer WS Lewis

Gefräste Ausführung Form „Lewis“ mit runder Spiralnut, Gewindespitze, Hauptschneide u. Vorschneider in Spitzenqualität. Ausführung mit abgesetztem Kopf und Sechskantschaft (ab Ø 8 mm). Legierter Werkzeugstahl. Für Tieflochbohrungen in Weich- u. europäischem Hartholz in Handbohrmaschine u. Abbundanlage. Durch präzise Produktion auch für genaue Stabdübelbohrungen geeignet.



Artikel	Ø mm	Arbeitslänge mm	Gesamtlänge mm	VE	Artikel-Nr	€uro per Stck
Bohrer	8	380	460	1	445633	32,28
Bohrer	10	380	460	1	445635	32,28
Bohrer	12	380	460	1	445637	32,92
Bohrer	14	380	460	1	445639	35,88
Bohrer	16	380	460	1	445641	43,74
Bohrer	18	380	460	1	445643	42,84
Bohrer	20	380	460	1	445645	50,52
Bohrer	22	380	460	1	445646	62,88
Bohrer	24	380	460	1	445647	68,28
Bohrer	26	380	460	1	445649	77,34
Bohrer	28	380	460	1	445650	85,80
Bohrer	30	380	460	1	445651	87,74
Bohrer	32	380	460	1	445652	121,20
Bohrer	34	380	460	1	445668	150,54
Bohrer	35	380	460	1	445669	157,04
Bohrer	36	380	460	1	445670	154,26
Bohrer	38	380	460	1	445673	212,42
Bohrer	40	380	460	1	445706	245,06
Bohrer	50	380	460	1	445716	416,66
Bohrer	10	535	650	1	445653	43,96
Bohrer	12	535	650	1	445654	45,18
Bohrer	14	535	650	1	445655	54,50
Bohrer	16	535	650	1	445656	61,06
Bohrer	18	535	650	1	445657	65,12
Bohrer	20	535	650	1	445658	74,46
Bohrer	22	535	650	1	445659	87,52
Bohrer	24	535	650	1	445660	92,80
Bohrer	26	535	650	1	445661	104,38

Lieferbar bis 50 mm Ø und 1000 mm Länge

Schlangenbohrer-Satz WS Lewis

Gefräste Ausführung Form „Lewis“ mit runder Spiralnut, Gewindespitze, Hauptschneide u. Vorschneider in Spitzenqualität. Ausführung mit abgesetztem Kopf und Sechskantschaft (ab Ø 8 mm). Legierter Werkzeugstahl. Für Tieflochbohrungen in Weich- u. europäischem Hartholz in Handbohrmaschine u. Abbundanlage. Durch präzise Produktion auch für genaue Stabdübelbohrungen geeignet.

**8-teiliger Satz im Holzkasten Ø 10, 12, 14, 16, 18, 20, 22, 24mm
Gesamtlänge 460mm, Arbeitslänge 400mm.**



Artikel	VE	Artikel-Nr	€uro per Satz
Bohrer-Set	1	445751	225,16

Bormax® 2.0 WS Forstnerbohrer

Zentrierspitze mit schneidender Geometrie. Zwei versetzt genutete Hauptschneiden sowie die gezahnte, mit Längsrillen versehene Umfangsschneide machen deutlich weniger Vorschubkräfte erforderlich und minimieren die Reibung, sowie die dadurch entstehende Hitzeentwicklung. Sechskantschaft für eine bessere Kraftübertragung. Aus legiertem Werkzeugstahl. Rasantes Bohren in Weichholz, europäischem Hartholz, Spanplatten, MDF Platten etc.. Sehr rasante Zerspanung von Vollhölzern und Spanplatten bei deutlich geringeren Vorschubkräften und erheblich schnellerem Bohren als mit herkömmlichen Forstnerbohrern.



Artikel	Ø mm	VE	Artikel-Nr	€uro per Stck
Forstnerbohrer	15	1	445488	35,20
Forstnerbohrer	20	1	445489	38,34
Forstnerbohrer	22	1	445730	41,44
Forstnerbohrer	23	1	445764	42,72
Forstnerbohrer	25	1	445490	44,26
Forstnerbohrer	28	1	445264	51,20
Forstnerbohrer	30	1	445491	51,20
Forstnerbohrer	32	1	445265	51,20
Forstnerbohrer	35	1	445492	62,08
Forstnerbohrer	40	1	445493	72,16
Forstnerbohrer	45	1	445535	94,50
Forstnerbohrer	50	1	445494	104,80
Forstnerbohrer	55	1	445497	153,60
Forstnerbohrer	60	1	445498	158,66



Bormax® 2.0 WS Forstnerbohrer-Satz

Zentrierspitze mit schneidender Geometrie. Zwei versetzt genutete Hauptschneiden sowie die gezahnte, mit Längsrillen versehene Umfangsschneide machen deutlich weniger Vorschubkräfte erforderlich und minimieren die Reibung, sowie die dadurch entstehende Hitzeentwicklung. Sechskantschaft für eine bessere Kraftübertragung. Aus legiertem Werkzeugstahl. Rasantes Bohren in Weichholz, europäischem Hartholz, Spanplatten, MDF Platten etc.. Sehr rasante Zerspanung von Vollhölzern und Spanplatten bei deutlich geringeren Vorschubkräften und erheblich schnellerem Bohren als mit herkömmlichen Forstnerbohrern.

5-teiliger Satz im Holzkasten Ø 15, 20, 25, 30, 35 mm

Artikel	VE	Artikel-Nr	€uro per Satz
Forstnerbohrer-Satz	1	445514	157,66



Bormax® 2.0 WS Forstnerbohrer-Satz

Zentrierspitze mit schneidender Geometrie. Zwei versetzt genutete Hauptschneiden sowie die gezahnte, mit Längsrillen versehene Umfangsschneide machen deutlich weniger Vorschubkräfte erforderlich und minimieren die Reibung, sowie die dadurch entstehende Hitzeentwicklung. Sechskantschaft für eine bessere Kraftübertragung. Aus legiertem Werkzeugstahl. Rasantes Bohren in Weichholz, europäischem Hartholz, Spanplatten, MDF Platten etc.. Sehr rasante Zerspanung von Vollhölzern und Spanplatten bei deutlich geringeren Vorschubkräften und erheblich schnellerem Bohren als mit herkömmlichen Forstnerbohrern.

6-teiliger Satz im Holzkasten Ø 15, 20, 25, 30, 35, 40 mm

Artikel	VE	Artikel-Nr	€uro per Satz
Forstnerbohrer-Satz	1	445797	206,92



Hohlbohrkrone SDS Plus

Bearbeitbare Werkstoffe: Stein, Beton



Artikel	Größe mm	VE	Artikel-Nr	€uro per Stck
Hohlbohrkrone	68	1	415881	123,30
Hohlbohrkrone	82	1	415882	145,60



Hohlbohrkrone SDS Plus

Optimaler Rundlauf für saubere Löcher, gehärteter Stahlkörper mit M16-Innengewinde, Maximale Bohrtiefe 50 mm, für Beton, Stein, Mauerwerk, Klinker, Ziegel, Leichtbaustoffe, Lieferung: Mit Aufnahmeschaft und Zentrierbohrer.



Artikel	Größe mm	VE	Artikel-Nr	€uro per Stck
Hohlbohrkrone	68	1	415894	94,24
Hohlbohrkrone	80	1	415896	106,88

Verlängerung SDS-plus

- für SDS-Plus Hammerbohrer
- werkzeugloses Click- & Connect-Verbindungssystem



Artikel	Länge mm	VE	Artikel-Nr	€uro per Stck
Verlängerung	300	1	415336	121,42
Verlängerung	450	1	415337	134,92

Multiconstruction-Bohrer CYL-9

Bearbeitbare Werkstoffe: Stein, Holz, Nichteisenmetall, Kunststoff



Artikel	Größe mm	VE	Artikel-Nr	€uro per Stck
Multiconstruction-Bohrer	3x40x70	1	415855	6,10
Multiconstruction-Bohrer	4x40x70	1	415883	6,42
Multiconstruction-Bohrer	5x50x85	1	415884	6,68
Multiconstruction-Bohrer	6x60x100	1	415887	7,62
Multiconstruction-Bohrer	8x80x120	1	415888	9,08
Multiconstruction-Bohrer	10x80x120	1	415889	10,90
Multiconstruction-Bohrer	12x90x150	1	415890	17,62

Diamant Fliesenbohrer SK

Für Feinsteinzeug, Naturstein- & Keramikfliesen, Klinkerriemchen, dünne Granite.



Vakuumgelötet für hohe Geschwindigkeit und Standzeit. Paraffinfüllung zur Kühlung und Bohrmehlbindung. Einfache Handhabung. Einsatz mit allen handelsüblichen Bohrmaschinen und Akkuschaubern mit Backenfutter (mit höchster Drehzahl ohne Schlag bohren). Regelmäßige Kühlpausen (Wasserbad) erhöhen die Standzeit des Werkzeuges

WICHTIG: Immer ohne Schlag bohren !!

Anwendungshinweis: Die Diamant-Bohrkrone muss schräg zur Oberfläche angesetzt und mit kreisenden Bewegungen in das Material eingeführt werden!!



Artikel	Nutzlänge mm	Ø mm	VE	Artikel-Nr	€uro per Stck
Diamant Fliesenbohrer	40	6	1	448861	49,40
Diamant Fliesenbohrer	40	8	1	448862	52,00
Diamant Fliesenbohrer	40	10	1	448864	52,66
Diamant Fliesenbohrer	40	12	1	448865	58,50
Diamant Fliesenbohrer	40	14	1	448866	63,70



SDS-plus-7X Bohrer

Hervorragende Nutzungsdauer beim Bohren in armierten Beton. Der **4-Schneider-Vollkopf** aus höchstqualitativem Hartmetall für eine außergewöhnliche Schlagfestigkeit. Diffusions-schweißtechnologie (IDS) bietet starken Halt zwischen Kopf und Hals. Das 4-spiralige Design mit breiten Kanälen reduziert den Verschleiß am Bohrer durch effektiven Bohrmehltransport.



Artikel	Ø mm	Arbeitslänge mm	Gesamtlänge mm	VE	Artikel-Nr	€uro per Stck
Bohrer	5	50	115	1	415627	8,82
Bohrer	5	150	165	1	415628	9,18
Bohrer	5	150	215	1	415629	15,48
Bohrer	5	200	265	1	415630	17,64
Bohrer	6	50	115	1	415631	8,62
Bohrer	6	100	165	1	415632	8,82
Bohrer	6	150	215	1	415633	14,38
Bohrer	6	200	265	1	415634	16,00
Bohrer	6	250	315	1	10018022	19,92
Bohrer	6,5	50	115	1	415635	11,12
Bohrer	6,5	100	165	1	415636	11,66
Bohrer	6,5	150	215	1	415637	16,92
Bohrer	6,5	200	265	1	415638	19,16
Bohrer	6,5	250	315	1	415639	24,30
Bohrer	6,5	400	465	1	415965	52,98
Bohrer	7	50	115	1	415640	10,54
Bohrer	7	100	165	1	415641	11,66
Bohrer	7	150	215	1	415642	19,80
Bohrer	8	50	115	1	415643	10,26
Bohrer	8	100	165	1	415644	10,12
Bohrer	8	150	215	1	415645	12,18
Bohrer	8	200	265	1	415646	15,26
Bohrer	8	250	315	1	415647	21,26
Bohrer	8	300	365	1	415648	28,78
Bohrer	8	400	465	1	415649	34,80
Bohrer	10	50	115	1	415650	11,80
Bohrer	10	100	165	1	415651	11,98
Bohrer	10	150	215	1	415652	14,24
Bohrer	10	200	265	1	415653	17,98
Bohrer	10	250	315	1	415654	21,58
Bohrer	10	300	365	1	415655	27,00
Bohrer	10	400	465	1	415656	30,38
Bohrer	10	550	600	1	415967	49,44
Bohrer	12	100	165	1	415657	14,38
Bohrer	12	150	215	1	415658	16,80
Bohrer	12	200	265	1	415659	21,62
Bohrer	12	250	315	1	415660	24,48
Bohrer	12	300	365	1	415661	31,68
Bohrer	12	400	465	1	415662	37,96
Bohrer	12	550	600	1	415969	56,50
Bohrer	14	100	165	1	415663	21,16
Bohrer	14	150	215	1	415664	24,30
Bohrer	14	200	265	1	415665	26,76
Bohrer	14	250	315	1	415666	30,78
Bohrer	14	300	365	1	415667	35,98
Bohrer	14	400	465	1	415668	45,14

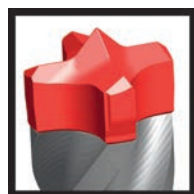

SDS-plus-7X Bohrer

Hervorragende Nutzungsdauer beim Bohren in armierten Beton. Der **4-Schneider-Vollkopf** aus höchstqualitativem Hartmetall für eine außergewöhnliche Schlagfestigkeit. Diffusions-schweißtechnologie (IDS) bietet starken Halt zwischen Kopf und Hals. Das 4-spiralige Design mit breiten Kanälen reduziert den Verschleiß am Bohrer durch effektiven Bohrmehltransport.

Artikel	Ø mm	Arbeitslänge mm	Gesamtlänge mm	VE	Artikel-Nr	€uro per Stck
Bohrer	15	100	165	1	415958	26,00
Bohrer	15	200	265	1	415959	33,12
Bohrer	15	400	465	1	415960	50,38
Bohrer	16	150	215	1	415669	32,08
Bohrer	16	200	265	1	415671	34,32
Bohrer	16	250	315	1	415672	39,22
Bohrer	16	400	465	1	415673	61,52
Bohrer	16	950	1000	1	415974	151,86
Bohrer	18	200	250	1	415977	47,80
Bohrer	18	400	450	1	415978	60,56
Bohrer	20	200	250	1	415981	54,14
Bohrer	20	400	450	1	415982	58,78
Bohrer	22	200	250	1	415985	69,08
Bohrer	22	400	450	1	415986	91,78
Bohrer	24	400	450	1	415989	103,12
Bohrer	25	400	450	1	415990	109,30
Bohrer	28	400	450	1	415993	110,96

SDS-plus-7X Bohrer Großpack

Großpack à 10 Stck.



Artikel	Ø mm	Arbeitslänge mm	Gesamtlänge mm	VE	Artikel-Nr	€uro per Pack
Bohrer	4	50	115	1	415595	60,24
Bohrer	5	50	115	1	415596	59,02
Bohrer	5	100	165	1	415597	61,48
Bohrer	6	50	115	1	415598	59,50
Bohrer	6	100	165	1	415599	59,02
Bohrer	6	150	215	1	415600	96,18
Bohrer	6	200	265	1	415602	113,30
Bohrer	6,5	100	165	1	415601	78,06
Bohrer	6,5	150	215	1	415604	113,24
Bohrer	6,5	200	265	1	415605	128,14
Bohrer	7	100	165	1	415606	78,06
Bohrer	8	100	165	1	415607	67,60
Bohrer	8	150	215	1	415608	81,44
Bohrer	8	200	265	1	415609	102,08
Bohrer	10	100	165	1	415610	80,20
Bohrer	10	150	215	1	415611	95,20
Bohrer	10	200	265	1	415612	120,32
Bohrer	12	100	165	1	415613	96,18
Bohrer	12	150	215	1	415614	112,40
Bohrer	12	200	265	1	415615	144,64
Bohrer	14	200	265	1	415603	189,62
Bohrer	16	200	265	1	415995	243,18

SDS-plus-7X Bohrer Großpack

Hervorragende Nutzungsdauer beim Bohren in armierten Beton. Der **4-Schneider-Vollkopf** aus höchstqualitativem Hartmetall für eine außergewöhnliche Schlagfestigkeit. Diffusions-schweißtechnologie (IDS) bietet starken Halt zwischen Kopf und Hals. Das 4-spiralige Design mit breiten Kanälen reduziert den Verschleiß am Bohrer durch effektiven Bohrmehltransport. **Großpack à 30 Stck.**

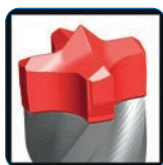

Artikel	Ø mm	Arbeitslänge mm	Gesamtlänge mm	VE	Artikel-Nr	€uro per Pack
Bohrer	5	50	115	1	415616	166,64
Bohrer	5	100	165	1	415617	173,56
Bohrer	6	50	115	1	415618	168,02
Bohrer	6	100	165	1	415619	166,64
Bohrer	6	150	215	1	415996	275,02
Bohrer	8	150	215	1	415621	229,94
Bohrer	8	200	265	1	415997	291,92
Bohrer	10	100	165	1	415622	226,44
Bohrer	10	150	215	1	415623	268,76
Bohrer	10	200	265	1	415624	339,66
Bohrer	12	150	215	1	415998	321,30
Bohrer	12	200	265	1	415999	413,64

SDS-plus-7X Bohrer Großpack

Großpack à 50 Stck.

Artikel	Ø mm	Arbeitslänge mm	Gesamtlänge mm	VE	Artikel-Nr	€uro per Pack
Bohrer	6	100	165	1	416000	247,48
Bohrer	8	100	165	1	416001	283,52
Bohrer	10	100	165	1	416003	336,20
Bohrer	10	150	215	1	416004	399,14

SDS-max-8X Bohrer

Hervorragende Nutzungsdauer beim Bohren in armierten Beton. Der **4-Schneider-Vollkopf** aus höchstqualitativem Carbide für eine außergewöhnliche Schlagfestigkeit. Diffusionsschweißtechnologie (IDS) bietet starken Halt zwischen Kopf und Hals. Das 4-spiralige Design mit breiten Kanälen reduziert den Verschleiß am Bohrer durch effektiven Bohrmehltransport.

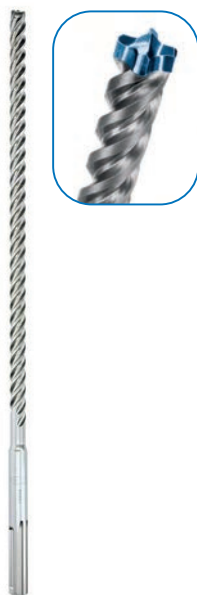

Artikel	Ø mm	Arbeitslänge mm	Gesamtlänge mm	VE	Artikel-Nr	€uro per Stck
Bohrer	16	200	340	1	415922	76,28
Bohrer	16	400	540	1	415923	90,40
Bohrer	18	200	340	1	415926	81,94
Bohrer	18	400	540	1	415927	96,04
Bohrer	20	200	320	1	415930	84,74
Bohrer	20	400	520	1	415931	96,04
Bohrer	20	1200	1320	1	415763	267,36
Bohrer	22	200	320	1	415934	90,40
Bohrer	22	400	520	1	415935	101,72
Bohrer	22	800	920	1	415937	152,56
Bohrer	24	400	520	1	415939	113,02
Bohrer	25	400	520	1	415941	113,02
Bohrer	28	400	520	1	415947	127,14
Bohrer	30	400	520	1	415951	135,60
Bohrer	32	400	520	1	415953	152,56
Bohrer	35	400	520	1	415741	155,28
Bohrer	38	400	520	1	415725	184,74
Bohrer	40	800	920	1	415742	302,20



Betonbohrer CYL-3

Der CYL-3-Bohrer bietet langanhaltende Leistung beim Bohren in Beton. Hohe Verschleißfestigkeit dank einer höchst robusten, von Bosch entwickelten und hergestellten Hartmetallmischung. Effektives zweispiraliges U-Form-Design für guten Bohrmehltransport, reduzierte Reibung und verlängerte Lebensdauer. Hohe Standfestigkeit bei Dübelbohrungen in Beton und Natursteinen. Bearbeitbare Werkstoffe: Stein, Beton

Größe mm	Arbeitslänge mm	VE	Artikel-Nr	€uro per Stck
6,0x250	200	1	415868	13,16
6,0x400	350	1	415900	14,12
6,5x400	350	1	415899	15,08



Robust Line Mehrzweckbohrer-Set CYL-9 Multi Construction

4-5-6-8mm, zum Bohren (ohne Schlag) von Stein, Holz, Nichteisenmetall, Beton, Kunststoff

Artikel	VE	Artikel-Nr	€uro per Set
Bohrer-Set 4-tlg.	1	410023	20,48



Robust Line Betonbohrer-Set CYL-5

4-5-6-8mm, zum Bohren von Stein und Beton

Artikel	VE	Artikel-Nr	€uro per Set
Bohrer-Set 5-tlg.	1	415743	20,44



SDS-plus-7X Bohrer-Set

Bietet eine hervorragende Nutzungsdauer beim Bohren in armierten Beton. Der 4-Schneider-Vollkopf besteht aus höchstqualitativem Hartmetall für eine außergewöhnliche Schlagfestigkeit. Die Diffusionsschweißtechnologie (IDS) von Bosch bietet starken Halt zwischen Kopf und Hals. Das 4-spiralige Design mit breiten Kanälen reduziert den Verschleiß am Bohrer durch effektiven Bohrmehltransport. 5-tlg.: ø 5.0 / 6.0 / 6.0 / 8.0 / 10.0 mm

Artikel	VE	Artikel-Nr	€uro per Set
Bohrer-Set 5-tlg.	1	415789	43,98



SDS-plus-7X Bohrer-Set

- 4-Schneider-Vollhartmetallkopf
- 4-Spiralendesign für eine schnelle Staubabführung und höchste Bohrgeschwindigkeit
- Inhalt: 5x50, 6x50, 8x50, 6x100, 8x100, 10x100, 12x100 mm

Artikel	VE	Artikel-Nr	€uro per Set
Bohrer-Set 7-tlg.	1	415956	63,66



Meisselfett

Artikel	Inhalt ml	VE	Artikel-Nr	€uro per Stck
Meisselfett	75	1	440923	13,50

Spitzmeissel SDS-Plus



Artikel	Länge mm	VE	Artikel-Nr	€uro per Stck
Spitzmeissel	250	1	445936	15,28

Flachmeissel SDS-Plus



Artikel	Breite mm	Länge mm	VE	Artikel-Nr	€uro per Stck
Flachmeissel	20	250	1	445938	15,28

Spatmeissel SDS-Plus



Artikel	Breite mm	Länge mm	VE	Artikel-Nr	€uro per Stck
Spatmeissel	40	250	1	445939	25,04

Spitzmeissel SDS-Max



Artikel	Länge mm	VE	Artikel-Nr	€uro per Stck
Spitzmeissel	400	1	444721	19,84

Flachmeissel SDS-Max



Artikel	Breite mm	Länge mm	VE	Artikel-Nr	€uro per Stck
Flachmeissel	25	400	1	444728	19,84

Spatmeissel SDS-Max



Artikel	Breite mm	Länge mm	VE	Artikel-Nr	€uro per Stck
Spatmeissel	50	400	1	444729	37,76
Spatmeissel	80	300	1	444744	52,96
Spatmeissel	115	350	1	444754	87,84

Meissel-Satz 3-tlg.

In Kunststoffdose, Inhalt:

SDS-Plus: Spitzmeißel 250mm, Flachmeißel 20 x 250mm, Spatmeißel 40 x 250mm
 SDS-Max: Spitzmeißel 400mm, Flachmeißel 25 x 400mm, Spatmeißel 50 x 400mm



Artikel	Aufnahme	VE	Artikel-Nr	€uro per Satz
Meissel-Satz	SDS-Plus	1	445940	40,00
Meissel-Satz	SDS-Max	1	445941	66,24



EDGE Trennscheibe

- breites Anwendungsspektrum
- Anwendungsgebiete: Edelstahl, Stahl und Aluminium
- selbstschärfendes Korn

Artikel	∅ mm	Form	VE	Artikel-Nr	€uro per Stck
Trennscheibe	125x1,2x22,23	gerade	10	10057304	3,22



A 60 TZ SPECIAL Trennscheibe

Für die Bearbeitung von Stahl, Edelstahl und NE-Metallen.
 Frei von Eisen, Schwefel und Chlor. Kurze Trennzeiten. Geringe Gratbildung.
 Geringe thermische Belastung.

Artikel	∅ mm	Form	VE	Artikel-Nr	€uro per Stck
Trennscheibe	115 x 1 x 22,23	gerade	25	447717	2,16
Trennscheibe	125 x 1 x 22,23	gerade	25	447718	2,44



A 46 TZ SPECIAL Trennscheibe INOX

Für die Bearbeitung von Edelstahl und Stahl.
 Geringe Gratbildung. Hochleistungsscheibe mit sehr guter Standzeit.

Artikel	∅ mm	Form	VE	Artikel-Nr	€uro per Stck
Trennscheibe	230 x 1,9 x 22,23	gerade	25	447719	4,20



A 24 EXTRA Trennscheibe

Für die Bearbeitung von Metall universal. Millionenfach bewährt. Standardscheibe
 mit hervorragendem Preis-/Leistungsverhältnis. Universell einsetzbar in der
 Metallbearbeitung. Schnelles Trennen auch von Vollmaterial.

Artikel	∅ mm	Form	VE	Artikel-Nr	€uro per Stck
Trennscheibe	115 x 2,5 x 22,23	gewölbt	25	447101	1,34
Trennscheibe	125 x 2,5 x 22,23	gewölbt	25	447102	1,50
Trennscheibe	230 x 3 x 22,23	gerade	25	447108	2,90



A 24R SUPRA Schrupscheibe

Für das Brechen von Kanten und dem Entfernen von Graten bei Stahl, Edelstahl,
 NE-Metallen und Stein.
 Sie überzeugen mit dauerhaft hoher Angriffsfreudigkeit und maximaler
 Abtragsleistung.

Artikel	∅ mm	Form	VE	Artikel-Nr	€uro per Stck
Schrupscheibe	115 x 6 x 22,23	gewölbt	10	447121	2,82
Schrupscheibe	125 x 6 x 22,23	gewölbt	10	447122	3,24



A 24 EXTRA Schrupscheibe Metall Universal

Für das Brechen von Kanten und dem Entfernen von Graten bei Stahl, Edelstahl,
 NE-Metallen und Stein.
 Sie überzeugen mit dauerhaft hoher Angriffsfreudigkeit und maximaler
 Abtragsleistung.

Artikel	∅ mm	Form	VE	Artikel-Nr	€uro per Stck
Schrupscheibe	230 x 8 x 22,23	gewölbt	10	447127	6,88

SMT624 Schleifmopteller gewölbt 12°



- für Edelstahl und Stahl
- Kornart Zirkonkorund



Artikel	Ø mm	Korn	VE	Artikel-Nr	€uro per Stck
Schleifmopteller	125	40	10	447698	4,84
Schleifmopteller	125	60	10	447699	4,84
Schleifmopteller	125	80	10	447693	4,84
Schleifmopteller	125	120	10	447700	4,84

SMT850 Kombi-Schleifmopteller gewölbt 12°



- für Edelstahl
- mit Vliesbelag



Artikel	Ø mm	Korn	VE	Artikel-Nr	€uro per Stck
Schleifmopteller	125	Coarse	5	448025	22,34
Schleifmopteller	125	Medium	5	448026	22,34
Schleifmopteller	125	Very Fine	5	448027	22,34

SMT800 Schleifmopteller gewölbt 12°



- für Edelstahl und Stahl
- mit Vliesbelag



Artikel	Ø mm	Korn	VE	Artikel-Nr	€uro per Stck
Schleifmopteller	125	Coarse	5	448031	11,14
Schleifmopteller	125	Medium	5	448032	11,14
Schleifmopteller	125	Very Fine	5	448033	11,14

Extreme Metal Diamant-Trennscheibe



- Anwendungsgebiete: Stahl, Edelstahl, Gusseisen, Armierungseisen, Blech, Aluminium und Nichteisenmetalle
- segmentiert



Artikel	Ø mm	VE	Artikel-Nr	€uro per Stck
Trennscheibe	125x1,3x22,23	1	450711	30,14

Carbide Multiwheel HM Trennscheibe



- Anwendungsgebiete: Holz, Holz mit Nägeln, Kunststoff, Trockenbaumaterialien und Kupfer



Artikel	Ø mm	VE	Artikel-Nr	€uro per Stck
Trennscheibe	125x1x22,23	1	410899	30,18

PS22K Scheiben mit Papierunterlage

- für Holz und Metall
- Kornart Korund
- kletthaftend
- Lochung GLS5



Artikel	Ø mm	Korn	VE	Artikel-Nr	€uro per 100
Schleifpapier	125	40	50	447225	80,20
Schleifpapier	125	60	50	447226	65,00
Schleifpapier	125	80	50	447227	57,80
Schleifpapier	125	100	50	447228	53,30
Schleifpapier	125	120	50	447229	53,30
Schleifpapier	125	150	50	447230	53,30
Schleifpapier	125	180	50	447231	53,30
Schleifpapier	125	220	50	447232	53,70
Schleifpapier	125	240	50	447234	53,70
Schleifpapier	125	320	50	447362	53,70
Schleifpapier	125	400	50	404011	53,70

PS22K Scheiben mit Papierunterlage

- für Holz und Metall
- Kornart Korund
- kletthaftend
- Lochung GLS3



Artikel	Ø mm	Korn	VE	Artikel-Nr	€uro per 100
Schleifpapier	150	40	50	447530	108,00
Schleifpapier	150	60	50	447531	86,20
Schleifpapier	150	80	50	447532	76,00
Schleifpapier	150	100	50	447533	69,70
Schleifpapier	150	120	50	447534	69,70
Schleifpapier	150	150	50	447535	69,70
Schleifpapier	150	180	50	447536	69,70
Schleifpapier	150	220	50	447537	70,40
Schleifpapier	150	240	50	447538	70,40
Schleifpapier	150	320	50	404002	70,40
Schleifpapier	150	400	50	404028	70,40

PS33CK Scheiben mit Papierunterlage

- für Holz, Farbe, Lack und Spachtel
- Kornart Korund
- kletthaftend
- Lochung GLS51 (Festool Lochung)



Artikel	Ø mm	Korn	VE	Artikel-Nr	€uro per Stck
Schleifpapier	150	40	100	448060	0,88
Schleifpapier	150	60	100	448050	0,70
Schleifpapier	150	80	100	448051	0,62
Schleifpapier	150	100	100	448052	0,58
Schleifpapier	150	120	100	448053	0,58
Schleifpapier	150	150	100	448054	0,58
Schleifpapier	150	180	100	448055	0,58
Schleifpapier	150	220	100	448056	0,58
Schleifpapier	150	240	100	448057	0,58
Schleifpapier	150	320	100	448058	0,58
Schleifpapier	150	400	100	448059	0,58

PS 33 BK/PS 33 CK Scheiben mit Papierunterlage

kletthaftend, GLS3 Lochung (z.B. Bosch Lochung)

Hochwertiges Schleifpapier zur Bearbeitung von Farben, Lacken und Spachtel, Holz. Vorteile: hohe Abtragsrate - vielseitige Anwendungsbereiche.

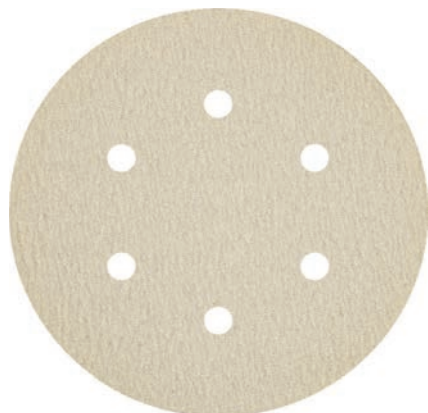

Artikel	Ø mm	Korn	VE	Artikel-Nr	€uro per 100
Schleifpapier	150	40	100	447709	88,00
Schleifpapier	150	60	100	447710	70,00
Schleifpapier	150	80	100	447711	61,90
Schleifpapier	150	100	100	447712	58,00
Schleifpapier	150	120	100	447713	58,00
Schleifpapier	150	150	100	447730	58,00
Schleifpapier	150	180	100	447765	57,00
Schleifpapier	150	220	100	447732	58,00
Schleifpapier	150	240	100	447733	58,00
Schleifpapier	150	320	100	447734	58,00
Schleifpapier	150	400	100	447735	58,00

SK 500 Schleifklotz flexibel

4-seitig bestreut. Flach und hochkant einsetzbar (vierseitig einsetzbar). Für ebene und profilierte Werkstückoberflächen. Robust, wasch- und wiederverwendbar.



Artikel	B x L x H mm	Korn	VE	Artikel-Nr	€uro per 100
Schleifklotz	100 x 70 x 25	60	100	412665	112,00
Schleifklotz	100 x 70 x 25	80	100	412692	112,00
Schleifklotz	100 x 70 x 25	100	100	412666	112,00
Schleifklotz	100 x 70 x 25	120	100	412693	112,00
Schleifklotz	100 x 70 x 25	180	100	412694	112,00
Schleifklotz	100 x 70 x 25	220	100	412695	112,00
Schleifklotz	100 x 70 x 25	280	100	412696	112,00

SW 501 Schleifschwamm flexibel

2-seitig bestreut. Seidenmattes Schliffbild. Für schwach und stark profilierte Werkstückoberflächen (zweiseitig einsetzbar). Knitter- und bruchresistent. Wasch- und wiederverwendbar.



Artikel	B x L x H mm	Korn	VE	Artikel-Nr	€uro per 100
Schleifschwamm	123 x 96 x 12,5	120	100	412671	94,00
Schleifschwamm	123 x 96 x 12,5	220	100	412672	94,00

SW 502 SIC Schleifschwamm flexibel

2-seitig bestreut. Glänzendes Schleifbild. Für schwach und stark profilierte Werkstückoberflächen (zweiseitig einsetzbar). Knitter- und bruchresistent. Wasch- und wiederverwendbar.



Artikel	B x L x H mm	Korn	VE	Artikel-Nr	€uro per 100
Schleifschwamm	123 x 96 x 12,5	120	100	412713	100,00
Schleifschwamm	123 x 96 x 12,5	220	100	412756	100,00

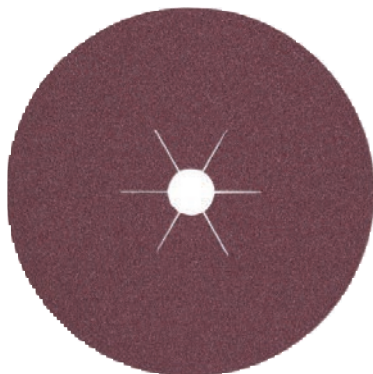

CS561 Schleiffiberscheibe

für die Bearbeitung von Stahl und NE-Metallen Universell einsetzbar - Sternloch

Artikel	Ø mm	Korn	VE	Artikel-Nr	€uro per 100
Schleiffiberscheibe	125	16	25	447405	110,88
Schleiffiberscheibe	125	24	25	447406	90,24
Schleiffiberscheibe	125	30	25	447407	85,76
Schleiffiberscheibe	125	36	25	447408	84,00
Schleiffiberscheibe	125	40	25	447409	74,56
Schleiffiberscheibe	125	60	25	447411	64,48
Schleiffiberscheibe	125	80	25	447412	62,72
Schleiffiberscheibe	125	100	25	447413	62,72
Schleiffiberscheibe	125	120	25	447451	62,72
Schleiffiberscheibe	125	150	25	448227	62,72



ST 358 Stützteller

Mittelharter Stützteller ermöglicht gute Anpassung an das Werkstück. Universell einsetzbar, speziell für Flächen- und Feinschliff. Hohe Temperaturbeständigkeit. Ø125 x 22

Artikel	Ø mm	Gewinde	VE	Artikel-Nr	€uro per Stck
Stützteller	125	M14	1	447384	11,14



PS 22 K Scheiben mit Papierunterlage

kletthaftend, ohne Loch
PS 22 ist das Universalschleifmittel für den Holz- und Metallschliff auf handgeführten Schleifmaschinen. Aufgrund seines großen Körnungsbereiches sowohl für den Grob- als auch für den Feinschliff einsetzbar.

Artikel	Ø mm	Korn	VE	Artikel-Nr	€uro per 100
Schleifpapier	125	40	50	447361	80,20
Schleifpapier	125	60	50	447363	65,00
Schleifpapier	125	80	50	447364	57,80
Schleifpapier	125	100	50	447365	53,30
Schleifpapier	125	150	50	447366	53,30



HST 359 Haft-Stützteller

Gute Haftigenschaften für alle veloursbeschichteten Schleifscheiben. Für mittelschwere Schleif- und Polierarbeiten.

Artikel	Ø mm	Gewinde	VE	Artikel-Nr	€uro per Stck
Haft-Stützteller	125	M14	1	447377	11,08

Schleifpapier PS22

Vorteile: Hohe Schleifleistung - Homogenes, feines Schliffbild - Premium Produkt für Hartholz, Lack, Spachtel. Hohe Standzeit und geringes Zusetzen durch ACT-Rezeptur - sehr kantenstabil.



Artikel	Breite x Länge mm	Korn	VE	Artikel-Nr	€uro per Rolle
Schleifpapier	115 x 5000	40	1	447243	189,78
Schleifpapier	115 x 5000	60	1	447245	150,10
Schleifpapier	115 x 5000	80	1	447246	131,42
Schleifpapier	115 x 5000	100	1	447247	119,78
Schleifpapier	115 x 5000	120	1	447248	119,78
Schleifpapier	115 x 5000	150	1	447249	119,78
Schleifpapier	115 x 5000	180	1	447465	119,78
Schleifpapier	115 x 5000	220	1	447285	120,94
Schleifpapier	115 x 5000	240	1	447242	120,94

XF CS310 Schleifband auf Unterlage - Schleifgewebe

Vorteile: Universaltyp zur Bearbeitung von Radien und Konturen mit Bandfeilen in allen Bereichen der Metallbearbeitung.



Artikel	Breite x Länge mm	Korn	VE	Artikel-Nr	€uro per Stck
Schleifband	13 x 455	40	25	447070	1,66
Schleifband	13 x 455	60	25	447071	1,62
Schleifband	13 x 455	80	25	447073	1,56
Schleifband	13 x 455	120	25	447072	1,56

LS 309 XH Schleifband auf Unterlage - Schleifgewebe

Standardqualität für Schleifbänder zum Einsatz auf Handbandschleifgeräten für die Bearbeitung von Metall, Holz, Farbe und Lack.

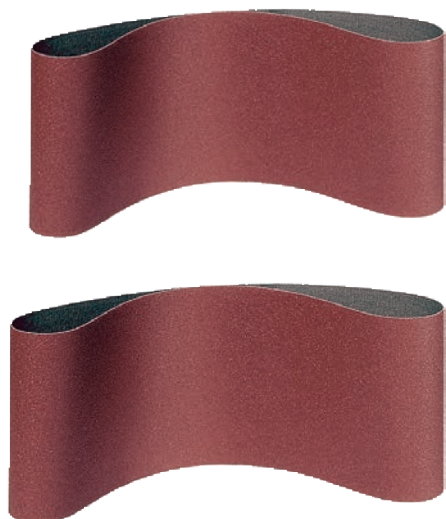

Artikel	Breite x Länge mm	Korn	VE	Artikel-Nr	€uro per Stck
Schleifband	100 x 560	40	10	447310	3,16
Schleifband	100 x 560	60	10	447312	2,94
Schleifband	100 x 560	80	10	447313	2,82
Schleifband	100 x 560	100	10	447314	2,74
Schleifband	100 x 560	120	10	447315	2,74
Schleifband	100 x 560	150	10	447316	2,74
Schleifband	100 x 610	40	10	447317	3,34
Schleifband	100 x 610	60	10	447319	3,06
Schleifband	100 x 610	80	10	447320	2,94
Schleifband	100 x 610	100	10	447321	2,86
Schleifband	100 x 610	120	10	447322	2,86
Schleifband	100 x 610	150	10	447323	2,86
Schleifband	100 x 610	180	10	448063	2,86

Abranet GRIP Schleifgitter

• für das Schleifen von Lacken, Kunststoffen, weichem Aluminium und Weichholz

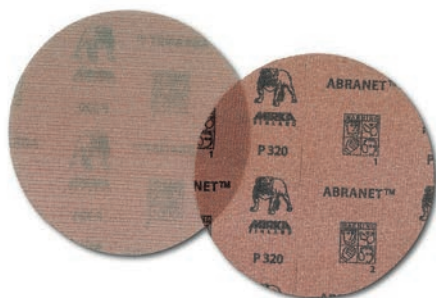

Artikel	Ø mm	Korn	VE	Artikel-Nr	€uro per 100
Schleifgitter	150	80	50	447511	153,28
Schleifgitter	150	100	50	447748	141,52
Schleifgitter	150	120	50	447756	141,52
Schleifgitter	150	150	50	447758	141,52
Schleifgitter	150	180	50	447763	141,52
Schleifgitter	150	240	50	447764	141,52
Schleifgitter	150	320	50	447767	141,52
Schleifgitter	150	360	50	447768	141,52
Schleifgitter	150	400	50	447769	141,52

Abranet GRIP Schleifgitter

• für das Schleifen von Lacken, Kunststoffen, weichem Aluminium und Weichholz



Artikel	Ø mm	Korn	VE	Artikel-Nr	€uro per 100
Schleifgitter	225	80	25	447781	321,78
Schleifgitter	225	100	25	447786	294,54
Schleifgitter	225	120	25	447787	294,54

Abranet GRIP Schleifgitter

• für das Schleifen von Lacken, Kunststoffen, weichem Aluminium und Weichholz



Artikel	Größe mm	Korn	VE	Artikel-Nr	€uro per 100
Schleifgitter	115x230	80	50	447811	223,14
Schleifgitter	115x230	120	50	447812	207,94
Schleifgitter	115x230	320	50	447816	207,94

Schutzauflage

Artikel	Ø mm	VE	Artikel-Nr	€uro per Stck
57 Loch (Festool)	150	1	447820	7,44
67 Loch	150	1	447823	7,44
19Loch	225	1	447824	31,80

Handblock für 150 mm Scheiben

Artikel	Ausführung	VE	Artikel-Nr	€uro per Stck
Handblock	kletthaftend	1	448879	38,24



Diamant-Schleiftopf

Beton, Kalksandstein (hart), Universal

- Doppelreihige Segmentanordnung für hohe Schleifleistung und saubere Flächen
- Für Winkelschleifer und Betonschleifer
- Ideal für die Endbearbeitung von Betonelementen



Artikel	Ø mm	VE	Artikel-Nr	€uro per Stck
Schleiftopf	115	1	447971	55,90
Schleiftopf	125	1	447972	72,22
Schleiftopf	180	1	448753	105,70



Diamant-Schleifteller DRA

Estrich, Frischbeton, Gasbeton, Putz, Leichtbaustein, Schamotte (weich), Kalksandstein (weich), Hohlblockstein

- Doppelreihige Segmentanordnung für hohe Schleifleistung und saubere Flächen
- Für Winkelschleifer und Betonschleifer
- Ideal zum Nivellieren von Estrichböden und zum Entfernen von Estrichüberständen



Artikel	Ø mm	VE	Artikel-Nr	€uro per Stck
Schleifteller	125	1	448047	105,30



Diamant-Schleifteller Rambo G

Beton, Kalksandstein (hart), Naturstein, Universal

- Spezialbindung – kein Ausbrechen der Diamanten
- Segmentierte Ausführung zum Schleifen von Beton und Stein (Grobschliff)
- Ideal für stark verwitterte und sehr grobe Oberflächen
- Zum Entfernen von Unebenheiten (wie z.B. verschobene Fertigbauwände)
- Zum Aufrauen von Böden und Wänden
- Gut geeignet zum Entfernen von Kleber, Epoxyd, Urethan, thermoplastischen Anstrichen, Rückständen chemischer Dübel etc.



Artikel	Ø mm	VE	Artikel-Nr	€uro per Stck
Schleifteller	125 x 22,3	1	448735	265,98

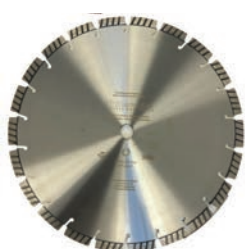

DT 612 UT Diamant-Trennscheibe

- Anwendungsgebiete: Baustellenmaterialien, Beton, Altbeton
- offen, segmentiert



Artikel	Ø mm	Anzahl Segmente	VE	Artikel-Nr	€uro per Stck
Trennscheibe	350x3x20	22	1	650300	149,80
Trennscheibe	400x3,6x20	26	1	650301	200,20



DT 602 A Diamant-Trennscheibe

- Anwendungsgebiete: Asphalt, Sandstein
- offen, segmentiert



Artikel	Ø mm	Anzahl Segmente	VE	Artikel-Nr	€uro per Stck
Trennscheibe	350x3,2x20	21	1	650302	173,60
Trennscheibe	400x3,6x20	24	1	650303	232,40



DT 900 B Diamant-Trennscheibe

- Anwendungsgebiete: Baustellenmaterialien, Beton, Altbeton, Kalksandstein
- offen, segmentiert



Artikel	Ø mm	Anzahl Segmente	VE	Artikel-Nr	€uro per Stck
Trennscheibe	350x3x20	22	1	650304	190,40
Trennscheibe	400x3,6x20	26	1	650305	267,40



DT 900 U Special Diamant-Trennscheibe

Vorteile: Extrem hohe Schnittgeschwindigkeit bei fast allen harten Materialien durch spezielle Turbosegmente - Zusätzlich erhöhte Standzeit durch titanbeschichtete Diamanten auch bei armiertem Beton. Lasergeschweißt mit Turbosegmenten.

Artikel	Ø mm	VE	Artikel-Nr	€uro per Stck
Trennscheibe	115 x 22	1	412717	50,82
Trennscheibe	125 x 22	1	412718	56,56
Trennscheibe	230 x 22	1	412716	109,06



DT 900 UT Special Diamant-Trennscheibe

Vorteile: Wellenförmiges Stammblatt - Einsatz in Baustellenmaterialien - Saubere Schnittkanten - Hohe Aggressivität. Gesintert, Rand geschlossen.

Artikel	Ø mm	VE	Artikel-Nr	€uro per Stck
Trennscheibe	115 x 22	1	412667	32,90
Trennscheibe	125 x 22	1	412699	36,68
Trennscheibe	180 x 22	1	412669	58,38
Trennscheibe	230 x 22	1	412702	73,08



DT 300 F Diamant-Trennscheibe

Vorteile: Saubere Schnittkanten bei der Bearbeitung von Fliesen - Preislich attraktive Qualitätsscheibe. Gesintert, Rand geschlossen.

Artikel	Ø mm	VE	Artikel-Nr	€uro per Stck
Trennscheibe	115 x 22	1	412681	13,72
Trennscheibe	125 x 22	1	412733	15,12



DT 350 U Extra Diamant-Trennscheibe

Vorteile: Universalprodukt mit lasergeschweißten Standardsegmenten für allgemeine Baustellenmaterialien - Leichtes, vibrationsarmes und schnelles Schneiden mit sehr guter Standzeit - Optimales Preis-Leistungs-Verhältnis.

Artikel	Ø mm	VE	Artikel-Nr	€uro per Stck
Trennscheibe	115 x 22	1	412758	21,00
Trennscheibe	125 x 22	1	412759	23,38
Trennscheibe	230 x 22	1	412761	46,48



DT 900 ACR Diamant-Trennscheibe

- Anwendungsgebiete: Baustellenmaterialien, Beton universal, Glas, Holzwerkstoffe, Kunststoff und Gummi
- 10 mm hohe Diamantbeschichtung für eine gut Standzeit und einen aggressiven Schnitt
- offen, segmentiert

Artikel	Ø mm	Anzahl Segmente	VE	Artikel-Nr	€uro per Stck
Trennscheibe	115x2,8x22,23	6	1	10028898	69,72
Trennscheibe	125x2,8x22,23	6	1	10028899	74,90
Trennscheibe	230x3,1x22,23	12	1	10028900	149,80



Diamant-Trennscheibe Lamello Tanga

Geschlossen, für Fliesen & Putz.



Artikel	Ø mm	VE	Artikel-Nr	€uro per Stck
Trennscheibe	180 x 22,2	1	426274	111,24



Diamant-Trennscheibe mit Schnellspannaufnahme zu DX200

für eine Schnitttiefe bis 60mm, in Beton, Backstein, Putz oder Fliesen.



Artikel	Ø mm	VE	Artikel-Nr	€uro per Stck
Trennscheibe	180	1	427653	113,40



Diamant-Trennscheibe

- Anwendungsgebiete: Beton, Altbeton, Waschbeton, Betondachsteine, Hohllochziegel, Mauerwerk, Stahlbeton, Ziegel, Faserzement
- offen, 14 Segmente
- passend für Lamello Tanga (passt nicht für neues Modell DX200)

Artikel	Ø mm	VE	Artikel-Nr	€uro per Stck
Trennscheibe	178	1	449819	69,30



Diamant-Trennscheibe

- Anwendungsgebiete: Granit, Beton, Naturstein, Kunststeine, harte Dach-/Tondachziegel, glasierte Klinker, Schiefer, Hartbrandklinker, Porphy, Faserzement, Marmor
- geschlossen, gelocht
- passend für Lamello Tanga (passt nicht für neues Modell DX200)

Artikel	Ø mm	VE	Artikel-Nr	€uro per Stck
Trennscheibe	178	1	450887	86,10



Diamant-Trennscheibe

- Anwendungsgebiete: Beton, Altbeton, Waschbeton, Betondachsteine, Hohllochziegel, Mauerwerk, Stahlbeton, Ziegel, Faserzement
- offen, 11 Segmente
- passend für BEPO

Artikel	Ø mm	VE	Artikel-Nr	€uro per Stck
Trennscheibe	150	1	449840	66,78

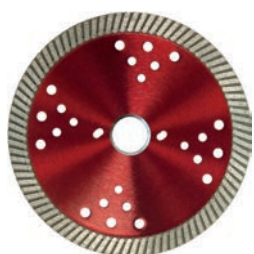

Diamant-Trennscheibe

- Anwendungsgebiete: Granit, Beton, Naturstein, Kunststeine, harte Dach-/Tondachziegel, glasierte Klinker, Schiefer, Hartbrandklinker, Porphy, Faserzement, Marmor
- passend geschlossen, gelocht
- passend für BEPO

Artikel	Ø mm	VE	Artikel-Nr	€uro per Stck
Trennscheibe	150	1	450886	81,90

professionalLINE Steelcore Kabeltrommel

- Stahlkern vollschutzisoliert und somit nach BGI 608 für den robusten Betrieb auf Baustellen geeignet
- Cablepilot (Tragegriff) für perfekte Kabelführung. Pendelt auf beiden Seiten und ermöglicht bequemes Tragen und Aufhängen
- Komfortable Bereitschaftsanzeige am Steckdoseneinsatz
- Überhitzungsschutz bei Überhitzung und Überlastung
- 4 spritzwassergeschützte Schuko-Steckdosen mit selbstschließenden Deckeln
- Kältebeständig bis -25°C
- BREMAXX-PUR Kabel: extrem abriebfest, überrollfest, extreme Schnitt- und Reißfestigkeit, säure- und ölbeständig
- Schutzart: IP44



Kabel	Kabelqualität	Kabellänge mtr	VE	Artikel-Nr	€uro per Stck
H07RN-F 3G 2,5	BREMAXX®-Pur schwarz	33	1	448713	180,12
H07RN-F 3G 1,5	BREMAXX®-Pur schwarz	40	1	448681	155,82

professionalLINE Steelcore Kabeltrommel

- Trommelkörper aus Stahlblech, Vorder- und Rückseite schutzisoliert für den robusten Betrieb
- Cablepilot (Tragegriff) für perfekte Kabelführung
- pendelt auf beiden Seiten und ermöglicht bequemes Tragen und Aufhängen
- komfortable Bereitschaftsanzeige am Steckdoseneinsatz
- Überhitzungsschutz bei Überhitzung und Überlastung
- 4 spritzwassergeschützte Schuko-Steckdosen mit selbstschließenden Deckeln
- kältebeständig bis -40°C
- BREMAXX-PUR Kabel: extrem abriebfest, überrollfest, extreme Schnitt- und Reißfestigkeit, säure- und ölbeständig
- Schutzart IP44



Kabel	Kabelqualität	Kabellänge mtr	VE	Artikel-Nr	€uro per Stck
H07BQ-F 3G1,5	BREMAXX PUR orange	50	1	448693	213,72
H07BQ-F 3G2,5	BREMAXX PUR orange	33	1	448692	214,34

professionalLINE Kabeltrommel

- Äußerst stoß-, schlagfestes, robustes Gehäuse- und Trommelmaterial
- Für den Baustelleneinsatz nach BGI 608
- Trommelbremse für zuverlässige Fixierung der Trommel auch während des Transports
- Vier robuste Tragegriffe
- 3-polige Sicherheitsabschaltung und Überhitzungsschutz
- 2 spritzwassergeschützte Schuko-Steckdosen 230 V auf getrennten Phasen verteilt mit selbstschließenden Deckeln
- Kältebeständig bis -25°C
- 1x CEE-Steckdose 400 V / 16 A
- RN-Kabel: sehr robust und ölbeständig
- Schutzart: IP 44



Kabel	Kabelqualität	Kabellänge mtr	VE	Artikel-Nr	€uro per Stck
H07RN-F 5G2.5	BREMAXX®-Pur schwarz	30	1	448690	300,70



Kabeltrommel

- Cablepilot (Tragegriff) für perfekte Kabelführung
- Trommelkörper aus Spezialkunststoff auf verzinktem Tragegestell
- 3 Schutzkontakt-Steckdosen, spritzwassergeschützt, mit selbstschließenden Deckeln
- Überhitzungsschutz, Kontroll-Leuchte bei Überhitzung und Überlastung
- RN-Kabel ist zugelassen für erschwerte Baubedingungen nach VDE 0100 Teil 704
- Schutzart IP44
- mit Markmiller-Logo

Kabel	Kabelqualität	Kabellänge mtr	VE	Artikel-Nr	€uro per Stck
H07RN-F 3G1,5	Gummi Neopren schwarz	40	1	448880	109,20



Garant® Bretec Kabeltrommel

- Cablepilot (Tragegriff) für perfekte Kabelführung
- Pendelt auf beiden Seiten und ermöglicht bequemes Tragen und Aufhängen
- 3 Schutzkontakt-Steckdosen, spritzwassergeschützt, mit selbstschließenden Deckeln
- Überhitzungsschutz, Kontroll-Leuchte bei Überhitzung und Überlastung
- Das BREMAXX Kabel ist extrem stabil, hochflexibel bis -35 °C, UV- und ölbeständig und extrem abriebfest
- Schutzart: IP44

Kabel	Kabelqualität	Kabellänge mtr	VE	Artikel-Nr	€uro per Stck
AT-N07V3V3-F	BREMAXX®-orange	40	1	448418	149,34



Steckdosenverteiler

- Outdoor Steckdosenleiste mit selbstschließenden Deckeln
- Fremdkörper- und spritzwassergeschützt
- Schraublöchern zur Befestigung
- Schutzklasse IP44

Kabel	Steckdosen	Kabellänge mtr	VE	Artikel-Nr	€uro per Stck
H07RN-F 3G 1,5	4	2	1	448696	23,14
H07RN-F 3G 1,5	6	2	1	448697	27,88



Verlängerungskabel

- Kabel mit spritzwassergeschützter Gummikupplung und selbstschließenden Deckeln
- 3-fach Kupplung mit integrierter Vorrichtung zum Aufhängen
- Schutzart IP44

Kabel	Steckdosen	Kabellänge mtr	VE	Artikel-Nr	€uro per Stck
H07RN-F 3G1,5	3	10	1	450889	58,18



professionalLINE Powerblock

- Ergonomischer schlag- und bruchfester Steckdosenblock in robuster Ausführung für den Baustelleneinsatz
- 4 Schutzkontakt-Steckdosen, spritzwassergeschützt mit selbstschließenden Deckeln
- Komfortable Bereitschaftsanzeige am Powerblock-Gehäuse
- Befestigungsgurt zum Fixieren des aufgewickelten Kabels und Befestigen des Powerblocks
- Zwei klappbare Metall-Aufhängehaken für weitere Befestigungsmöglichkeiten
- sehr robust und ölbeständig
- Schutzart: IP 54

Kabel	Kabelqualität	Kabellänge mtr	VE	Artikel-Nr	€uro per Stck
H07RN-F 3G 1,5	Gummi Neopren schwarz	15	1	448682	62,92



BREMAXX® Verlängerungskabel

- Extra robuster Schutzkontakt-Stecker und Kupplung mit Verschlusskappe
- Einsetzbar bis -35 °C, Öl- und UV-beständig und mechanisch hoch belastbar
- Schutzart: IP 44

Kabel	Kabelqualität	Kabellänge mtr	VE	Artikel-Nr	€uro per Stck
AT-N07V3V3-F 3G1,5	BREMAXX orange	10	1	448480	40,92
AT-N07V3V3-F 3G1,5	BREMAXX orange	25	1	448481	87,12



professionalLINE Verlängerungskabel

- Für den Baustelleneinsatz nach BGI 608
- Ölbeständig und besonders für den professionellen Einsatz auf Baustellen geeignet
- Extra robuster Schutzkontakt-Stecker und Kupplung mit Verschlusskappe
- Stecker und Kupplung sind UV-beständig mit Knickschutz und Kabelabdichtung
- Witterungs- und mikrobebeständig; kältebeständig bis ca. -40°C
- Schutzart: IP 44

Kabel	Kabelqualität	Kabellänge mtr	VE	Artikel-Nr	€uro per Stck
H07RN-F 3G 1,5	BREMAXX®-PUR orange	10	1	448683	53,82
H07RN-F 3G 1,5	BREMAXX®-PUR orange	25	1	448684	94,20



professionalLINE Verlängerungskabel

- Für den Baustelleneinsatz nach BGI 608
- Ölbeständig und besonders für den professionellen Einsatz auf Baustellen geeignet
- Extra robuster Schutzkontakt-Stecker und Kupplung mit Verschlusskappe
- Stecker und Kupplung sind UV-beständig mit Knickschutz und Kabelabdichtung
- Witterungs- und mikrobebeständig; kältebeständig bis ca. -40°C
- Schutzart: IP 44

Kabel	Kabelqualität	Kabellänge mtr	VE	Artikel-Nr	€uro per Stck
H07RN-F 3G1.5	BREMAXX®-PUR schwarz	10	1	448685	50,20
H07RN-F 3G2.5	BREMAXX®-PUR schwarz	10	1	448687	59,48

Schutzkontakt-Gummikupplung

- Gummikupplung 230 V/16 A
- IP44



Artikel	VE	Artikel-Nr	€uro per Stck
Schutzkontakt-Gummikupplung	1	411676	16,72

Schutzkontakt-Gummistecker

- Gummistecker 230 V/16 A
- IP44



Artikel	VE	Artikel-Nr	€uro per Stck
Schutzkontakt-Gummistecker	1	411675	9,50



Kleinstromverteiler

- mit stabilem, schlagfestem Kunststoffgehäuse und robustem, verzinktem Stahlrohrgestell
- Steckdosen 2x CEE 400V/16A, 4x 230V Schutzkontakt Steckdosen
- Schutzart IP44

Kabel	Kabelqualität	Kabellänge mtr	VE	Artikel-Nr	€uro per Stck
H07RN-F 5G1,5	Gummi-Neopren	2	1	448406	124,90



tragbarer Stromverteiler

- robustes kunststoffbeschichtetes Stahlrohrgestell für sicheren Stand und zusätzlichen Gehäuseschutz
- Steckdosen 2x CEE 400 V/16 A, 5-polig, 1x CEE 400 V/32 A,5-polig, 4x 230 V/16 A
- FI-Schalter FI mit IFN 0,03 A (Standard)
- Schutzart IP44

Kabel	Kabelqualität	Kabellänge mtr	VE	Artikel-Nr	€uro per Stck
H07RN-F 5G4,0	Gummi-Neopren	2	1	448408	478,00



kompakter Stromverteiler

- mit stapelbarem, spritzwassergeschütztem Gehäuse aus einer Spezial-Gummimischung für Dauerbelastung
- Steckdosen 2x CEE 400V/16 A 5-polig/-pin, 1x CEE 400 V/32 A 5-polig/-pin, 4x 230 V/16 A
- Absicherung 2x LS 400 V/16 A 3-polig/-pin, 2x LS 230 V/16 A 1-polig/-pin
- Schutzart IP44

Kabel	Kabelqualität	Kabellänge mtr	VE	Artikel-Nr	€uro per Stck
H07RN-F 5G4,0	Gummi-Neopren	2	1	448830	310,58



professionalLINE Stromverteiler

- mit praktischem Tragegriff für bequemen Transport mit Befestigungsgurt zur Kabelfixierung und extrem hohen und rutschfesten Gummifüßen
- Steckdosen 1xCEE 400V/32 A 5-polig/-pin (abgesichert), 2xCEE 400V/16A 5-polig/-pin (einzeln abgesichert), 6x Schutzkontakt 230V (paarweise abgesichert)
- Absicherung 1x LS 400V/32A 3-polig/-pin, 2x LS 400V/16A 3-polig/-pin, 3x LS 230 V/16 A 1-polig/-pin, 1x FI 63 A 4-polig/-pin, 30 mA
- Schutzart IP44

Kabel	Kabelqualität	Kabellänge mtr	VE	Artikel-Nr	€uro per Stck
H07RN-F 5G16	Gummi- Neopren	2	1	450850	864,82



professionalLINE Stromverteiler

- mit praktischem Tragegriff für bequemen Transport mit Befestigungsgurt zur Kabelfixierung und extrem hohen und rutschfesten Gummifüßen
- Steckdosen 1xCEE 400V/32 A 5-polig/-pin, 2xCEE 400V/16A 5-polig/-pin (einzeln abgesichert), 6x Schutzkontakt 230V (einzeln abgesichert)
- Absicherung 2x LS 400V/16A 3-polig/-pin, 6x LS 230 V/16 A 1-polig/-pin, 1x FI 40 A 4-polig/-pin, 30 mA
- Schutzart IP44

Kabel	Kabelqualität	Kabellänge mtr	VE	Artikel-Nr	€uro per Stck
H07RN-F 5G6,0	Gummi-Neopren	2	1	450851	673,86



Stromstation

- Für den Baustelleneinsatz und den ständigen Einsatz im Freien
- Stecker 400V/16A Steckdosen 1x CEE 400V/16A+3x 230V/16A
- Gehäuse aus hochbruchfestem Kunststoff
- Praktische Aufwickelvorrichtung zur Aufbewahrung des Kabels
- Für Wandaufhängung geeignet
- Schutzart: IP 44

Kabel	Kabelqualität	Kabellänge mtr	VE	Artikel-Nr	€uro per Stck
H07 RN-F 5G1	BREMAXX®-Pur schwarz	2	1	448403	69,52



CEE Adapterleitung

- von 16 auf 32A
- CEE-Stecker 400 V/16 A und CEE-Kupplung 400 V/32 A
- Schutzart IP44

Kabel	Kabelqualität	Kabellänge mtr	VE	Artikel-Nr	€uro per Stck
H07RN-F 5G2,5	Neopren	0,5	1	411727	24,82



CEE Verlängerungskabel 16A

- CEE-Stecker und CEE-Kupplung 400 V/16 A
- ohne Phasenwendestecker
- Schutzart IP44



Kabel	Kabelqualität	Kabellänge mtr	VE	Artikel-Nr	€uro per Stck
H07RN-F 5FG2,5	Neopren	25	1	448429	188,58



CEE Verlängerungskabel 16A

- CEE-Stecker und CEE-Kupplung 400 V/16 A
- mit Phasenwendestecker
- Schutzart IP44



Kabel	Kabelqualität	Kabellänge mtr	VE	Artikel-Nr	€uro per Stck
H07RN-F 5G2,5	Neopren	10	1	448466	100,36
H07RN-F 5G2,5	Neopren	25	1	448471	197,88



CEE Verlängerungskabel 32A

- CEE-Stecker und CEE-Kupplung 400 V/32 A
- mit Phasenwendestecker
- Schutzart IP44



Kabel	Kabelqualität	Kabellänge mtr	VE	Artikel-Nr	€uro per Stck
H07RN-F 5G4	Neopren	10	1	448649	141,42
H07RN-F 5G4	Neopren	25	1	448651	292,78
H07RN-F 5G6	Neopren	25	1	448652	401,64



professionalLINE mobiler 360° LED Strahler

- zur Rundumbeleuchtung durch 360° Abstrahlwinkel
- kann stehend, hängend oder auf einem Stativ montiert betrieben werden
- aus robustem, bruch- und schlagfestem Kunststoffgehäuse mit spritzwassergeschützter Steckdose mit selbstschließendem Deckel
- Kabellänge 5 m
- entspricht BGI 608
- Schutzart IP54

Watt	Lichtstrom	Kabel	VE	Artikel-Nr	€uro per Stck
100 W	8050 lm	H07RN-F 3G1,5	1	450771	252,68
50 W	4090 lm	H07RN-F 3G1,5	1	450890	157,06



professionalLINE mobiler LED Strahler

- mit ausklappbarem, verstellbarem Haltebügel zum Aufstellen oder Befestigen auf Stativen
- mit zusätzlichem Kantenschutz aus Gummi an allen vier Seiten des Baustrahlers
- mit Dimm-Funktion 10 % bis 100 %
- Kabellänge 5 m
- Schutzart IP54

Watt	Lichtstrom	Kabel	VE	Artikel-Nr	€uro per Stck
120 W	12100 lm	H07RN-F 3G1,5	1	450845	283,78
80 W	8300 lm	H07RN-F 3G1,5	1	450844	233,54



professionalLINE mobiler Akku LED Strahler

- mit ausklappbarem, verstellbarem Haltebügel zum Aufstellen oder Befestigen auf Stativen
- mit zusätzlichem Kantenschutz aus Gummi an allen vier Seiten des Baustrahlers
- mit Dimm-Funktion 10 % bis 100 %
- integrierter Li-Ion Akku 11,1 V/5,4 Ah, Ladezeit ca. 5 Stunden, Leuchtdauer max. 30 Stunden
- Schutzart IP54

Watt	Lichtstrom	Kabel	VE	Artikel-Nr	€uro per Stck
40 W	3800 lm	ohne	1	450839	172,20



mobiler LED Strahler

- mit standfestem Stahlrohrgestell, Kunststoff-Schutzecken und ergonomisch geformtem Kunststoff Tragegriff
- stufenlos schwenkbar, für perfektes Arbeitslicht in jedem Winkel
- Kabellänge 5 m
- Schutzart IP65

Watt	Lichtstrom	Kabel	VE	Artikel-Nr	€uro per Stck
50 W	4770 lm	H07RN-F 3G1	1	448883	120,26



LED Akku Werkstattleuchte

- integrierter Magnet im Standfuß und stabiler drehbarer Haken zum Befestigen
- mit ergonomischen Gummihandgriff und schlag- und bruchfester Schutzschale
- mit drei Schaltstufen 100% - 40% - 10%
- integrierter Li-Ion Akku 3,7 V/2,2 Ah mit Ladeanzeige, Ladezeit ca. 5 Stunden
- Lichtstrom 520 lm
- Abmessungen 30x4,4x3,5 cm
- Schutzart IP54

Artikel	VE	Artikel-Nr	€uro per Stck
Akku Werkstattleuchte	1	450859	36,18



LED Akku Handleuchte

- knickbarer Haltefuß bis +/- 60° mit integriertem Magnet
- mit extrem leistungsfähiger LED vorne und zusätzlicher Schaltstufe für 1 LED im Leuchtenkopf
- mit Dimm-Funktion 10 % bis 100 %
- integrierter Li-Ion-Akku 3,7 V/4,4 Ah mit Ladeanzeige, Ladezeit ca. 5 Stunden
- Lichtstrom 750 + 170 lm
- Abmessungen 25,8x5,8x3,8 cm
- Schutzart IP54

Artikel	VE	Artikel-Nr	€uro per Stck
Akku Handleuchte	1	450853	104,58



LED Akku Handleuchte

- mit knickbarem Haltefuß (bis 200°) mit integriertem Magnet und zusätzlich 2 Magneten auf der Rückseite und zwei 360° drehbaren Haken
- mit drei verschiedenen Schaltstufen (Spot-100%-50%) und einer zusätzlichen Schaltstufe für eine LED im Leuchtenkopf
- integrierter Li-Ion-Akku 3,7 V/2,5 Ah mit Ladeanzeige
- Lichtstrom 500 + 120 lm
- Abmessungen 27x5x6,4x4,2 cm
- Schutzart IP20

Artikel	VE	Artikel-Nr	€uro per Stck
Akku Handleuchte	1	450857	64,66



LED Akku Handleuchte

- mit Magnet am Fuß und Clip zur Befestigung an Gürteln
- fünf verschiedene Arbeitsmodi 100% - 40% - 10% - rot - rot blinken
- integrierter Li-Pol-Akku 3,7V / 450mAh mit Ladeanzeige
- Lichtstrom 200 lm
- Abmessungen 12,3x2,5x1,2 cm
- Schutzart IP20

Artikel	VE	Artikel-Nr	€uro per Stck
Akku Handleuchte	1	450893	27,10



LED Akku Handleuchte

- mit knickbarem Haltefuß bis +/- 60° mit integriertem Magnet, 2 Magneten hinten und ausklappbarem Haken
- mit extrem leistungsfähiger LED vorne und zusätzlicher Schaltstufe für 1 SMD LED im Leuchtenkopf
- mit Dimm-Funktion 10 % bis 100 %
- integrierter Li-Ion-Akku 3,7 V/4,4 Ah mit Ladeanzeige, Ladezeit ca. 5 Stunden
- Lichtstrom 1000 + 200 lm
- Abmessungen 26x6x4 cm
- Schutzart IP54

Artikel	VE	Artikel-Nr	€uro per Stck
Akku Handleuchte	1	450891	99,14



Flügeltürenschränk EASY

- Vollblechtüren mit Drehzylinderschloss mit 3-Punkt-Verriegelung.
- inkl. 2 Schlüssel
- 4 Fachböden verzinkt
- bis 500kg belastbar
- Fachlast: 65kg
- Farbe Korpus: RAL7035 lichtgrau
- B x T x H: 890 x 415 x 1950mm

KIND
Betriebsrichtungen

Artikel	Farbe Türen	VE	Artikel-Nr	€uro per Stck
Flügeltürenschränk	RAL7035 lichtgrau	1	10065868	378,00
Flügeltürenschränk	RAL5012 lichtblau	1	10065869	378,00



Werkbank function 307B

- 2004x750x850mm, Korpus RAL7035/Front RAL5023
- Stabile, verschweißte Stahlblechkonstruktion, pulverbeschichtet
- Nutzbreite Türfach 505mm
- 2 Schlüssel, Drehzylinderschloß
- Schubladeninnenmaß BxT 450x600mm
- Schubladenbelastung 80kg, Auszug 80%
- Buche-Multiplexplatte 40mm

OTTOKIND
ZUKUNFT EINRICHTEN

Artikel	VE	Artikel-Nr	€uro per Stck
Werkbank	1	472812	1343,64



Klappwerkbank

- Holzarbeitsplatte
- plane Oberfläche, da von unten verschraubt
- Ringsumlaufender Metallkantenschutz
- Untergestell zusammenlegbar
- Pulverbeschichtet RAL 5002
- für den mobilen und stationären Einsatz
- 1000 x 700 x 30mm

Artikel	VE	Artikel-Nr	€uro per Stck
Klappwerkbank	1	448262	244,80



FATMAX® Unterstellbock Metall

STANLEY

- 2 Stück mit 4 klappbaren Metallbeinen zur Erstellung einer breiten Arbeits- und Auflagefläche. Komfortabel zu transportieren. Robuste und bis 900kg belastbare Metallkonstruktion. Rutschhemmende Gummieinsätze an den oberen Kanten. V-förmige Nut ermöglicht Ablängen von Rundhölzern und Rohren.

Artikel	VE Set	Artikel-Nr	€uro per Set
Unterstellbock Set = 2 Stück	1	445798	220,32



Faltarbeitsbock Paar

- Füße einzeln höhenverstellbar bis zu 83 cm
- platzsparend zusammenklappbar
- bis zu 120 kg belastbar

brennenstuhl

Artikel	VE	Artikel-Nr	€uro per Paar
Arbeitsbock Paar	1	448487	102,38



Teleskoparbeitsbock Paar

- robuste Stahlausführung
- höhenverstellbar bis zu 130 cm
- platzsparend zusammenklappbar
- bis zu 160 kg belastbar

brennenstuhl

Artikel	VE	Artikel-Nr	€uro per Paar
Arbeitsbock Paar	1	448488	103,74



Stahlblech Werkzeugkasten

- 5-teilig
- Tragebügel umlegbar
- automatischer Verschluss beim Hochziehen des Tragebügels
- verschließbar mit Vorhängeschloss

Artikel	VE	Artikel-Nr	€uro per Stck
Werkzeugkasten	1	411657	46,72



Hartschalen Werkzeugkoffer ABS

- Kofferschale aus ABS-Kunststoff
- Herausnehmbare Werkzeugtafel aus robustem Mehrschichtkunststoff
- Werkzeugtafel mit 9 Einsteckfächern auf der Vorder- und 13 Einsteckfächern auf der Rückseite
- Abdeckplatte mit 15 Einsteckfächern
- Dokumentenfach im Deckel
- Individuell einteilbare Bodenschale, mit Abdeckplatte
- Abgedeckte Scharniere und Sicherheitsdeckelhalter
- Ergonomischer Griff mit Weichzone
- Aluminiumrahmen mit Stoßkantenschutz
- Verschließbar durch 2 Kippzylinderschlösser und Zahlenschloss
- Lieferung: Mit zwei formstabilen Trennstangen und 8 Endkappen

Artikel	VE	Artikel-Nr	€uro per Stck
Werkzeugkoffer (ohne Inhalt)	1	412512	229,50



Werkzeugbox FatMax® 23"



- Professionelle Werkzeugbox
- wasserdicht, IP53
- Rundum laufende Gummiabdichtung für optimalen Schutz des Inhalts
- Vertiefung im Deckel mit herausnehmbarer Trage
- Große rostfreie Metallschließen mit Aussparungen für Vorhängeschloss
- 58,4x30,5x26,7cm

Artikel	VE	Artikel-Nr	€uro per Stck
Werkzeugbox	1	444684	85,52



Werkzeugbox FatMax® 28"

- Professionelle Werkzeugbox mit 32l Volumen
- wasserdicht, IP53
- Rundum laufende Gummiabdichtung für optimalen Schutz des Inhalts
- Vertiefung im Deckel mit herausnehmbarer Trage
- Große rostfreie Metallschließen mit Aussparungen für Vorhängeschloss
- 71x30,8x28,5cm

Artikel	VE	Artikel-Nr	€uro per Stck
Werkzeugbox	1	444172	108,46



Mobile Werkzeugbox FatMax® 28" „Structural Foam“

- Robuster und belastbarer Teleskophandgriff aus Aluminium
- Mit herausnehmbarer Trage
- Metallgriff im Deckel eingelassen
- IP 54
- Große rostfreie Metallschließen mit Aussparung für Vorhängeschloß
- 71x31x32cm

Artikel	VE	Artikel-Nr	€uro per Stck
Werkzeugbox	1	445799	113,90

Werkzeugtrage mit Organizeraufsatz 19"

- Organizeraufsatz getrennt verwendbar
- große, rostfreie Metallschließen
- Größe 55,6x32x24,9 cm



Artikel	VE	Artikel-Nr	€uro per Stck
Werkzeugtrage	1	444248	75,32

Werkzeugkasten

- aus Kunststoff
- mit 2 offenen Stauflächen und Tragegriff aus Aluminium
- Größe 396x294x215 mm



Artikel	VE	Artikel-Nr	€uro per Stck
Werkzeugkasten	1	10036400	14,64

Allzweckroller 100

- Plattengröße 300x600mm
- Kunststoffräder
- Tragkraft 350kg



Artikel	VE	Artikel-Nr	€uro per Stck
Allzweckroller	1	430982	60,98

Allzweckroller 500

- Aus 7- bis 9-fach verleimten Multiplex-Sperrholz
- mit genopptem Rutschschutzbelag
- Rad-Durchmesser 100mm,
- Plattengröße 500x600mm
- Tragkraft 600kg
- grau



Artikel	VE	Artikel-Nr	€uro per Stck
Allzweckroller	1	540010	90,86

Transportkarre

- Tragkraft 70kg
- Material der Schaufel: Aluminium
- Schaufelgröße 395x281mm
- Rad-Durchmesser 125mm
- eingeklappt 635x395x52mm
- ausgeklappt 1000x395x415mm
- Gewicht 3.2kg



Artikel	VE	Artikel-Nr	€uro per Stck
Transportkarre	1	540334	75,54

Klappbügelwagen TWG.150

- Tragkraft 150kg
- Plattformhöhe 183mm
- Plattformgröße 653x415mm
- Rad-Durchmesser 100mm
- eingeklappt 653x415x85mm
- ausgeklappt 653x415x920mm



Artikel	VE	Artikel-Nr	€uro per Stck
Klappbügelwagen	1	540319	179,52



Schubkarre Bau 90

90l Fassungsvermögen, verzinkte, tiefe Mulde, stabile Wandstärke 1,25mm, doppelter Boden, stabiler Kippbügel, mit Luftrad, Traglast: 250kg.

Artikel	Fassungsvermögen Liter	VE	Artikel-Nr	€uro per Stck
Schubkarre	90	1	620301	187,20



Schubkarre Export 100

- Fassungsvermögen 100 l
- Traglast 250 kg
- verzinkte Mulde, stabile Wandstärke 1,25 mm
- Kreuz-Chassis kunststoffbeschichtet, mit doppeltem Boden
- mit Luftrad

Artikel	VE	Artikel-Nr	€uro per Stck
Schubkarre	1	620302	217,60



Schubkarre Bully 140

- Fassungsvermögen 140 l
- Traglast 250 kg
- verzinkte, tiefe Mulde, stabile Wandstärke 1,25 mm
- Kreuz-Chassis kunststoffbeschichtet, mit doppeltem Boden
- mit Luftrad

Artikel	VE	Artikel-Nr	€uro per Stck
Schubkarre	1	620303	238,40



Schubkarre Kunststoff 90

- Fassungsvermögen 90 l
- Traglast 250 kg
- tiefe Kunststoff-Mulde, stabile Wandstärke 5,0 mm
- Kreuz-Chassis kunststoffbeschichtet
- mit Luftrad

Artikel	VE	Artikel-Nr	€uro per Stck
Schubkarre	1	620359	166,40



Schubkarre Kunststoff 140

- Fassungsvermögen 140 l
- Traglast 250 kg
- tiefe Kunststoff-Mulde, stabile Wandstärke 6,0 mm
- Kreuz-Chassis kunststoffbeschichtet, mit doppeltem Boden
- Kippbügel mit Muldenstütze
- mit Luftrad

Artikel	VE	Artikel-Nr	€uro per Stck
Schubkarre	1	620348	251,20



Alu-Karre

• Schaufelmaß 480x300 mm, Aluminiumrohr-Konstruktion, Luftbereifung auf Kunststofffelgen 260x85 mm, mit auswechselbaren Kunststoff-Gleitkufen



Transportgeräte

Artikel	Traglast kg	VE	Artikel-Nr	€uro per Stck
Alu-Karre	200	1	10038217	443,12



Kistenkarre

Kunststoffbeschichtung, integrierter Radschutz, Lufträder 3.00 - 4 (260 x 85 mm), Schlauchbereifung mit Stahlfelgen, wartungsfreie Kugellager, Schaufel 480 x 300 mm, Rahmenbreite 400 mm, senkrechte Höhe 1.100mm
Traglast: 300 kg



Artikel	Traglast kg	VE	Artikel-Nr	€uro per Stck
Kistenkarre	300	1	620325	217,60



Stapelkarre

Schaufel: 480 x 300 mm, Rahmen: (b) 285 mm x (h) 1.320 mm kunststoffbeschichtet, Lufträder 3.00 - 4 mit Stahlfelgen, Schlauchbereifung, Kugellager, wartungsfrei, Traglast: 250 kg



Artikel	Traglast kg	VE	Artikel-Nr	€uro per Stck
Stapelkarre	250	1	620327	249,60



Treppenkarre

Schaufel 320x250mm, Gestell/Rahmen: pulverbeschichtet, 3-Rad-Stern, TPE-Räder, Traglast: 200 kg



Transportgeräte

Artikel	Traglast kg	VE	Artikel-Nr	€uro per Stck
Treppenkarre	200	1	411721	458,94



Treppenkarre

• Schaufelmaß 480x300 mm, Tragkraft 200 kg, 5-Radstern
• Stahlrohr-Konstruktion, Luftbereifung auf Kunststofffelgen 260x85 mm



Transportgeräte

Artikel	VE	Artikel-Nr	€uro per Stck
Treppenkarre	1	10038190	690,40



Plattenkarre

• zum Längstransport von großflächigen Holz- und Kunststoffplatten
• Schaufelmaß 500x200 mm, Stahlrohr-Konstruktion, mit 2 Stützrollen



Transportgeräte

Artikel	Bereifung	Tragkraft kg	VE	Artikel-Nr	€uro per Stck
Plattenkarre	Luft	350	1	10037943	387,72
Plattenkarre	Vollgummi	400	1	10037942	387,72



Tischwagen

• Tragkraft 300 kg, mit 2 Böden, 12 mm hoher Rand
• mit 2 TPE Lenk- (mit Feststeller) und 2 Bockrollen



Transportgeräte

Artikel	Ladefläche mm	VE	Artikel-Nr	€uro per Stck
Tischwagen	500x850	1	10038024	409,48
Tischwagen	600x1000	1	411645	460,92
Tischwagen	700x1000	1	411703	491,04
Tischwagen	800x1200	1	411704	515,68



Gabelhubwagen

- Für den professionellen Transport von Paletten und Gitterboxen
- Ergonomische Sicherheitsdeichsel mit Einhandbedienung der Funktionen Heben, Fahren und Senken.
- Wartungsarme Hydraulikpumpe mit hartverchromten Kolben.
- **Tragfähigkeit: 2500kg**
- **Gabelzinkenlänge: 1150mm**



Artikel	VE	Artikel-Nr	€uro per Stck
Gabelhubwagen	1	30500400	667,36



Gabelhubwagen

- Für den professionellen Transport von Paletten/Gitterboxen und großen Gütern
- Ergonomische Sicherheitsdeichsel mit Einhandbedienung der Funktionen Heben, Fahren und Senken.
- Wartungsarme Hydraulikpumpe mit hartverchromten Kolben.
- **Tragfähigkeit: 2000kg**
- **Gabelzinkenlänge: 2000mm**



Artikel	VE	Artikel-Nr	€uro per Stck
Gabelhubwagen	1	30700772	1477,80



Endlos-Hebeband

- 50 x 1.1mm / 1000 mm U.Länge
- Tragkraft 750 kg
- Farbe weiß



Artikel	VE	Artikel-Nr	€uro per Stck
Endlos-Hebeband	1	580647	2,52



Polyester-Rundschlingen

- Temperaturbereich von -40° bis +100°C
- Nutzungsfaktor 7:1
- Standardmäßig ausgeführt mit doppelt gewebter Umhüllung (verschleissfester)
- Länge des Umfangs= 2x Arbeitslänge
- Material Umhüllung und Stränge 100 % Polyester,
- Gefertigt entsprechend Norm DIN-EN 1492-2



Artikel/Typ	Farbe	Arbeitslast kg	Umfang mtr.	VE	Artikel-Nr	€uro per Stck
621	violett	1000	2	1	581126	6,30
621	violett	1000	3	1	581133	9,00
621	violett	1000	4	1	581137	10,80
621	violett	1000	6	1	581142	13,44
623	grün	2000	2	1	581124	8,64
623	grün	2000	3	1	581123	11,16
623	grün	2000	4	1	581118	13,44
623	grün	2000	5	1	581139	15,00
623	grün	2000	6	1	581121	17,92
623	grün	2000	8	1	581132	23,36
624	Gelb	3000	2	1	581128	10,80
624	Gelb	3000	3	1	581136	13,76
624	Gelb	3000	4	1	581122	16,32
624	Gelb	3000	5	1	581141	20,48
624	Gelb	3000	6	1	581120	23,68
624	Gelb	3000	8	1	581135	32,96

**Zurrgurt 471**

• 1-tlg.

SOLID

Länge mtr	Bandbreite mm	Zulässige Belastung kg	Farbe	VE	Artikel-Nr	€uro per Stck
1	25	400/800	orange	1	582050	4,86
5	25	400/800	orange	1	580368	5,94
5	25	400/800	schwarz	1	580547	5,94
7	25	400/800	schwarz	1	30500531	10,00

**Zurrgurt 431**

• 2-tlg. mit Spitzhaken

SOLID

Länge mtr	Bandbreite mm	Zulässige Belastung kg	Farbe	VE	Artikel-Nr	€uro per Stck
5	25	400/800	orange	1	581117	10,26

**Zurrgurt 431**

• 2-tlg. mit Spitzhaken

SOLID

Länge mtr	Bandbreite mm	Zulässige Belastung kg	Farbe	VE	Artikel-Nr	€uro per Stck
8	50	2500/5000	orange	1	940561	17,80
12	50	2500/5000	orange	1	581129	31,04

**Zurrgurt 431**

• 2-tlg. mit Spitzhaken

SOLID

Länge mtr	Bandbreite mm	Zulässige Belastung kg	Farbe	VE	Artikel-Nr	€uro per Stck
5	35	1000/2000	blau	1	583569	13,80

**Klemmschlossgurt 481**

• 1-tlg. mit Klemmschloss

SOLID

Länge mtr	Bandbreite mm	Zulässige Belastung kg	Farbe	VE	Artikel-Nr	€uro per Stck
6	25	225/450	gelb	1	581116	4,68

**Zurrgurt-Kofferset**

- 4 x Zurrgurt 2-tlg. Mit Spitzhaken 35mm
- 4 x Zurrgurt 1-tlg. 25mm
- 4 x Anti-Rutschpad
- 4 x Kantenschutz
- In einer hochwertigen Aluminium Werkzeugkiste

Artikel	VE	Artikel-Nr	€uro per Set
Zurrgurt-Kofferset	1	30293215	238,70

Schrägbodenregal CLIP S3 verzinkt 500 mm

- Böden werden mit je 6 Fächteilerdrähten unterteilt, steckbar im Raster von 50 mm
- 2000x1000x500 mm
- 7 Schrägböden und 1 Abdeckboden, Fachlast 200 kg

Artikel	Ausführung	VE	Artikel-Nr	€uro per Stck
Schrägbodenregal inkl. 8 Böden	Grundregal	1	560214	609,38



Gr. 1 Gr. 2 Gr. 3



Gr. 4 Gr. 5

Lagersichtbox

- aus Polystyrol
- mit Etikettenrahmen



Artikel	Abmessung mm	VE	Artikel-Nr	€uro per Stck
Lagersichtbox Gr. 1	85x100x50	1	776460	1,96
Lagersichtbox Gr. 2	160x100x75	1	776461	3,28
Lagersichtbox Gr. 3	230x145x125	1	776462	6,78
Lagersichtbox Gr. 4	335x200x150	1	776463	14,08
Lagersichtbox Gr. 5	490x310x180	1	776464	24,62



Steckregalsystem CLIP SET 100 verzinkt 400mm tief

Schnell und ohne Werkzeug auf- und umbaubares Steckregalsystem. Leichte Handhabung und einfacher Transport durch fix und fertig verpackte Einheiten. 4 Fachböden im Raster von 25mm höhenverstellbar. Verzinkte Allzweckfachbodenregale für Werkstatt, Lager, Magazin, Verkaufsraum, Keller, Garage und Büro gleichermaßen. Montagefreundliches Stecksystem. 2000 x 1000 x 400mm mit 4 Böden, Fachlast 100kg.

Artikel	Ausführung	VE	Artikel-Nr	€uro per Stck
Steckregalsystem inkl. 4 Böden	Grundregal	1	560200	203,00
Steckregalsystem inkl. 4 Böden	Anbauregal	1	560201	144,72
				per VE
Zusatzböden 2er Pack	Regalböden	1	560202	42,20

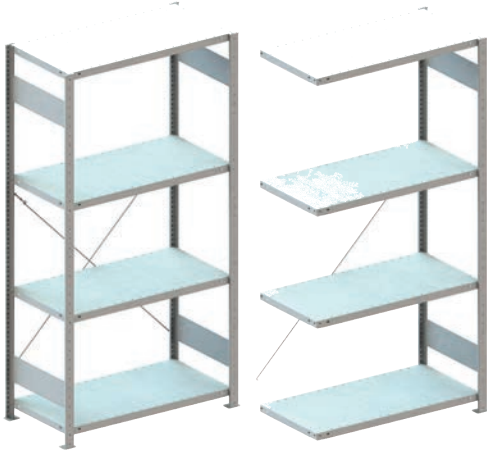

Steckregalsystem CLIP SET 150 verzinkt 500mm tief

Schnell und ohne Werkzeug auf- und umbaubares Steckregalsystem. Leichte Handhabung und einfacher Transport durch fix und fertig verpackte Einheiten. 4 Fachböden im Raster von 25mm höhenverstellbar. Verzinkte Allzweckfachbodenregale für Werkstatt, Lager, Magazin, Verkaufsraum, Keller, Garage und Büro gleichermaßen. Montagefreundliches Stecksystem. 2000 x 1000 x 500mm mit 4 Böden, Fachlast 150kg.

Artikel	Ausführung	VE	Artikel-Nr	€uro per Stck
Steckregalsystem inkl. 4 Böden	Grundregal	1	560252	237,16
Steckregalsystem inkl. 4 Böden	Anbauregal	1	560253	172,84
Einzelzusatzboden	Regalboden	1	560254	27,22



Steckregalsystem CLIP SET 150 verzinkt 600mm tief

Schnell und ohne Werkzeug auf- und umbaubares Steckregalsystem. Leichte Handhabung und einfacher Transport durch fix und fertig verpackte Einheiten. 4 Fachböden im Raster von 25mm höhenverstellbar. Verzinkte Allzweckfachbodenregale für Werkstatt, Lager, Magazin, Verkaufsraum, Keller, Garage und Büro gleichermaßen. Montagefreundliches Stecksystem. 2000 x 1000 x 600mm mit 4 Böden, Fachlast 150kg.

Artikel	Ausführung	VE	Artikel-Nr	€uro per Stck
Steckregalsystem inkl. 4 Böden	Grundregal	1	560246	257,28
Steckregalsystem inkl. 4 Böden	Anbauregal	1	560247	186,92
Einzelzusatzboden	Regalboden	1	560248	30,02



Workstand P Arbeitspodest

- Plattformgröße 400x300 mm
- Belastung max. 150 kg

Artikel	VE	Artikel-Nr	€uro per Stck
Arbeitspodest	1	10044645	96,88



Workmaster Plus P Arbeitsplattform

- Plattformgröße 1700x600 mm
- Belastung max. 300 kg
- Sprossen einklappbar
- bequemer Aufstieg über 60 mm tiefe Leichtmetall-Breitsprossen
- mit extrem rutschhemmenden Plattformbelag

Artikel	VE	Artikel-Nr	€uro per Stck
Arbeitsplattform	1	530477	641,82



Aluminium-Sicherheits-Laufbühne



- Plattformgröße 960x 300 mm
- Belastung max. 150 kg
- mit rutschfestem Profil auf der Laufbühne
- mit Sicherheitsverriegelungen
- zusammenklappbar

Artikel	VE	Artikel-Nr	€uro per Set
Laufbühne	1	KS800.0960	150,00

Everest 2DE gebördelte Sprossen-Schiebeleiter, 2-teilig

- die Leiter für Arbeiten in großen Höhen
- höhenverstellbar im Raster von 280 mm
- beide Leiternteile auch separat als Anlegeleitern einsetzbar (bei Artikel-Nr 530514 und 530487)



Leiterlänge, ausgefahren m	3,80	4,93	6,05	7,17	8,29	9,17
Leiterlänge, eingefahren m	2,42	2,98	3,54	4,10	4,66	5,23
Arbeitshöhe ca. m	4,60	5,65	6,80	7,85	8,70	9,80
Quertraverse m	0,80	0,90	1,00	1,10	1,20	1,20
Sprossenanzahl	2x8	2x10	2x12	2x14	2x16	2x18
Holmhöhe mm	58	68	68	85	85	85
Gewicht kg	9,3	11,3	15,4	17,8	21,5	23,9
Artikel-Nr	530514	530487	530488	530489	530490	530491
Euro per Stck	316,06	375,20	429,24	555,24	645,34	705,60

Everest Plus 2E Stufen-Schiebeleiter, 2-teilig

- höhenverstellbar im Raster von 280 mm
- Oberleiter mit Kunststofflaufrollen ausgestattet
- sichere Arretierung durch Haken mit Abhebesicherung
- Leiterbreite: 420 mm



Leiterlänge, ausgefahren m	4,20	5,32	6,44			
Leiterlänge, eingefahren m	2,52	3,08	3,64			
Arbeitshöhe ca. m	4,90	5,95	7,00			
Quertraverse m	0,90	1,00	1,10			
Sprossenanzahl	2x8	2x10	2x12			
Holmhöhe mm	73	73	73			
Gewicht kg	11,50	13,90	17,00			
Artikel-Nr	530536	530537	530538			
Euro per Stck	727,66	823,20	918,76			

PRÜFUNG VON LEITERN UND TRITTEN

nach BetrSichV & DGUV 208-016

Der Unternehmer hat dafür zu sorgen, dass eine von Ihm beauftragte Person alle Leitern und Tritte wiederkehrend auf ordnungsgemäßen Zustand prüft.
Unser Fachpersonal führt die Prüfung nach DGUV Vorschrift 3 schnell und kostengünstig durch, damit Sie in Ihrem Produktionsprozess nicht gestört werden.

Markmiller STIHL Center
Werkstatt - Forst & Garten
Industriestr. 14a
94469 Deggendorf

Tel. 0991/2501-153
Fax 0991/25011-79
werkstatt@markmiller.de
www.markmiller.de



Skyline 2E gebördelte Sprossen-Seilzugleiter, 2-teilig

- die Leiter mit komfortabler Höhenverstellung für Arbeiten in großen Höhen
- höhenverstellbar im Raster von 280 mm durch Kunststoffseil und Rolle
- sichere Arretierung durch automatische Einfallhaken
- Oberleiter mit Laufrollen ausgestattet
- Laufrollen mit abriebfester, wandschonender Lauffläche

Leiterlänge, ausgefahren m	7,21	8,33	9,13	10,25	11,10	12,22	
Leiterlänge, eingefahren m	4,14	4,70	5,20	5,74	6,40	6,90	
Arbeitshöhe max. ca. m	7,90	9,00	9,75	10,85	11,70	12,75	
Quertraverse m	1,20	1,20	1,20	1,20	1,20	1,20	
Sprossenanzahl	2x14	2x16	2x18	2x20	2x22	2x24	
Holmhöhe mm	73	98	98	114	114	114	
Gewicht kg	22,8	24,7	30,9	33,8	37,9	42,6	
Artikel-Nr	530515	530492	530493	530516	530517	530518	
€uro per Stck	1073,10	1242,16	1417,08	1580,26	1791,94	1991,86	

Skymaster X gebördelte Mehrzweckleiter, 3-teilig

- hohe Funktionalität und Flexibilität mit Basisausstattung und optimalem Preis-Leistungs-Verhältnis
- Oberleiter auch separat als Anlegeleiter einsetzbar bei Artikel-Nr 530511-530497



Leiterlänge als 3-teilige Anlegeleiter m	4,10	5,00	5,80	6,70	6,90	8,60	9,70
Länge als 2-teilige Anlegeleiter und als Stehleiter mit Aufsteckteil m	3,00	3,60	4,10	4,70	4,95	6,10	6,95
Leiterlänge, eingefahren m	1,90	2,20	2,45	2,70	3,00	3,55	4,15
Arbeitshöhe (als 3-tlg. Anlegeleiter) max. ca. m	5,00	5,80	6,65	7,45	7,70	9,35	10,40
Quertraverse m	0,80	0,90	1,00	1,10	1,10	1,20	1,20
Sprossenanzahl	3x6	3x7	3x8	3x9	3x10	3x12	3x14
Holmhöhe mm	68	68	73	85	85	98	98
Gewicht kg	13,8	15,0	17,5	20,0	23,3	28,8	36,4
Artikel-Nr	530511	530500	530495	530496	530497	530498	530499
€uro per Stck	615,94	658,56	701,20	815,86	937,86	1083,40	1400,92

Multitec M gebördelte Vielzweckleiter, 4-teilig

- die kompakte Version mit vielfältigen Einsatzmöglichkeiten und einem günstigen Preis-Leistungs-Verhältnis
- einsetzbar als Anlegeleiter, als beidseitig begehbare Stehleiter oder als praktisches Arbeitspodest
- Artikel-Nr 530423-530467 mit klappbarer Plattform aus Holz für den Einsatz als Arbeitspodest
- Artikel-Nr 530423-530467 sind mit zwei Quertraversen ausgestattet, Artikel-Nr 530425 mit einer Quertraverse



Länge als Anlege-/Stehleiter m	3,62/1,85	4,19/2,13	4,74/2,41	4,74/2,41
Höhe als Arbeitsbühne m	0,99	0,99	-	0,99
Maße, zusammengeklappt m	1,02 × 0,75 × 0,26	1,22 × 0,80 × 0,26	1,30 × 0,90 × 0,26	1,50 × 0,90 × 0,26
Arbeitshöhe max. ca. m	4,45	5,00	5,50	5,50
Sprossenanzahl	4x3	2x3 + 2x4	4x4	2x3 + 2x5
Holmhöhe mm	59	59	59	61
Gewicht kg	16,9	19,0	15,5	22,2
Artikel-Nr	530423	530424	530425	530467
€uro per Stck	439,54	492,46	545,38	549,78

Variotec V gebördelte Teleskop-Mehrzweck-leiter, 4-teilig

- multifunktionale, ausziehbare und treppengängige Leiter mit kompaktem Transportmaß in robuster, langlebiger Ausführung
- höhenverstellbar im Raster von 280 mm



Länge als Anlegeleiter m	4,17	5,29	6,40
senkrechte Höhe als Stehleiter m	2,20	2,70	3,09
Arbeitshöhe als Anlegeleiter ca. m	4,95	6,05	7,10
Maße, zusammengeklappt m	1,30 × 0,64 × 0,21	1,58 × 0,71 × 0,21	1,86 × 0,78 × 0,21
Sprossenanzahl	4x4	4x5	4x6
Holmhöhe mm	60	60	60
Gewicht kg	15,0	18,0	22,0
Artikel-Nr	530426	530433	530519
€uro per Stck	674,74	795,28	937,86

Compactstep L Teleskop-Sprossen-Anlegeleiter

- praktisch, flexibel und enorm platzsparend
- verschiedene Höhen einstellbar

Leiterlänge, ausgefahren m	2,66	3,23	3,80
Leiterlänge, eingefahren m	0,76	0,82	0,88
Arbeitshöhe ca. m	3,40	4,00	4,50
Quertraverse m	-	0,80	0,88
Sprossenanzahl	9	11	13
Gewicht kg	8,40	13,00	14,00
Artikel-Nr	530526	530535	530527
€uro per Stck	457,18	535,08	602,70



Alto L gebördelte Sprossen-Anlegeleiter

- die kompakte Alternative - sowohl im Hinblick auf die Abmessungen und das Gewicht als auch auf das Preis-Leistungs-Verhältnis
- sehr leicht und zugleich äußerst stabil
- Sprossentiefe 30 mm
- äußere Breite 350 mm

Leiterlänge m	2,21	2,49	3,05	3,61	4,17	4,73	5,29	5,85	6,41	6,98
Arbeitshöhe ca. m	3,05	3,35	3,90	4,40	4,95	5,50	6,05	6,60	7,15	7,70
Quertraverse m	-	-	0,79	0,79	0,79	0,89	0,89	0,99	0,99	1,10
Sprossenanzahl	7	8	10	12	14	16	18	20	22	24
Gewicht kg	4,0	4,4	6,1	7,0	8,0	9,2	10,5	11,5	13,2	14,4
Artikel-Nr	530494	530482	530483	530484	530485	530486	530513	530450	10041589	10041677
€uro per Stck	135,98	154,36	186,70	226,38	274,90	339,58	392,50	443,94	524,48	587,48



Saferstep L Stufen-Anlegeleiter

- die hohe Rutsicherheit der Safer Step Technology sorgt für bequemen und sicheren Aufstieg, die eloxierten Holme für abriebfesten Komfort
- Stufe mit ZARGES Safer Step Technology, 80 mm tief
- auch als Regalleiter erhältlich

Leiterlänge m	1,94	2,50	3,06	3,62	4,18	4,74		
Arbeitshöhe ca. m	2,80	3,35	3,85	4,40	4,90	5,45		
Quertraverse m	-	-	0,80	0,80	0,89	0,89		
Stufenanzahl	6	8	10	12	14	16		
Holmhöhe mm	68	68	68	68	68	68		
Gewicht kg	5,00	6,50	8,80	10,30	11,80	13,30		
Artikel-Nr	10041884	10041885	10041886	10041887	10041888	10041889		
€uro per Stck	263,14	320,46	380,74	436,60	502,74	583,60		



Nova S gebördelte Stufen-Stehleiter

- die Robuste mit praktischer Ablageschale
- patentierte Stufenkonstruktion: robust, stabil, dauerhaft, gebördelte Stufen-Holm-Verbindung

Leiterlänge m	1,34	1,57	1,80	2,03	2,26	2,49	
Plattformhöhe m	0,61	0,83	1,05	1,26	1,48	1,70	
Arbeitshöhe ca. m	2,60	2,85	3,05	3,25	3,50	3,70	
untere, äußere Breite	0,42	0,44	0,46	0,49	0,51	0,54	
Stufenanzahl einschl. Plattform	3	4	5	6	7	8	
Gewicht kg	4,8	5,8	6,9	8,0	9,1	10,2	
Artikel-Nr	530435	530436	530437	530438	530439	530440	
€uro per Stck	207,28	236,68	273,42	326,34	416,02	467,46	



Nova B gebördelte Stufen-Stehleiter

- die robuste, beidseitig begehbare Stufenstehleiter
- patentierte Stufenkonstruktion: robust, stabil, dauerhaft

senkr. Leiterhöhe ca. m	0,64	0,85	1,07	1,29	1,50	1,72	2,15
Arbeitshöhe ca. m	2,10	2,30	2,55	2,75	3,00	3,20	3,65
untere, äußere Breite m	0,44	0,47	0,48	0,52	0,54	0,56	0,61
Stufenanzahl	2x3	2x4	2x5	2x6	2x7	2x8	2x10
Gewicht kg	5,8	8,1	10,2	12,4	14,6	16,9	21,5
Artikel-Nr	530442	530443	530444	530445	530474	530446	530447
€uro per Stck	211,68	261,66	311,64	363,10	424,84	468,94	529,20



Coni B gebördelte Sprossen-Stehleiter

- leicht, robust und flexibel – ideal für schnell zu erledigende Arbeiten
- konische Leiter mit breiter Standbasis für optimalen Stand
- geriffelte Sprossen mit breiter Auftrittsfläche

Leiterlänge m	1,22	1,58	1,78	2,06	2,34	2,90	3,46	4,02	4,58	5,14	5,70
Arbeitshöhe ca. m	2,50	2,75	3,00	3,25	3,55	4,05	4,60	5,10	5,65	6,15	6,70
untere, äußere Breite m	0,47	0,50	0,53	0,57	0,59	0,65	0,71	0,77	0,83	0,89	0,95
senkrechte Höhe m	1,20	1,46	1,73	1,99	2,30	2,83	3,37	3,91	4,45	5,00	5,54
Sprossenanzahl	2x4	2x5	2x6	2x7	2x8	2x10	2x12	2x14	2x16	2x18	2x20
Holmhöhe mm	50	58	58	58	58	58	58	62	68	73	73
Gewicht kg	4,4	5,8	6,8	7,3	9,0	11,1	13,3	17,2	21,2	25,6	29,8
Artikel-Nr	530512	530507	530501	530502	530503	530504	530505	530506	530508	530509	530115
€uro per Stck	238,14	299,88	361,62	405,72	458,64	579,18	721,78	858,48	1033,42	1217,16	1472,94



Crestamax B Holz-Sprossen-Stehleiter

- angenehmes Griffgefühl bei allen Temperaturen
- geräumige Werkzeugtasche
- niedrige Temperaturleitfähigkeit
- Holme aus hochwertigem Nadelholz, Sprossen aus Buche

Leiterlänge m	1,25	1,53	1,81	2,09	2,37	2,93					
Arbeitshöhe ca. m	2,50	2,75	3,05	3,30	3,50	4,05					
untere, äußere Breite m	0,45	0,48	0,51	0,54	0,57	0,63					
Sprossenanzahl	2x4	2x5	2x6	2x7	2x8	2x10					
Holmhöhe mm	56	56	56	56	56	56					
Gewicht kg	7,5	9,5	11,5	13,0	15,0	18,5					
Artikel-Nr	530093	530095	530096	530097	530098	530099					
€uro per Stck	164,64	198,46	221,98	251,38	285,18	354,28					



Crestastep B Holz-Stufen-Stehleiter

- die bequemste Holzleiter für Maler: auf Stufen sicherer arbeiten
- 80 mm tiefe Stufen für ermüdungsfreies Stehen
- niedrige Temperaturleitfähigkeit
- Holme aus hochwertigem Nadelholz, Stufen aus Buche

Leiterlänge m	1,25	1,53	1,81	2,09	2,37	2,93
Arbeitshöhe ca. m	2,50	2,80	3,05	3,30	3,60	4,10
untere, äußere Breite m	0,48	0,51	0,54	0,57	0,60	0,66
Stufenanzahl	2x4	2x5	2x6	2x7	2x8	2x10
Holmhöhe mm	56	56	56	56	56	56
Gewicht kg	8,5	10,30	12,00	14,30	17,20	19,80
Artikel-Nr	530100	530101	530102	530103	530104	530105
€uro per Stck	194,04	233,74	260,20	294,00	335,16	414,54

PaxTower 1T Fahrgerüst

- Gerüstbreite: 0,72 m; Gerüstlänge: 1,80 m
- Arbeitshöhen von 2,55 m bis max. 7,55 m mit Serienteilen ausbaubar
- Grundmodul zum Klappen für den schnellen Auf- und Abbau
- minimaler Platzbedarf bei Transport und Lagerung (Klappmaß nur 1,75 x 0,95 x 0,20 m)
- Gerüstgruppe 3 (belastbar bis 200 kg/m²) nach DIN EN 1004
- Standardmäßige Rollen: 125 mm mit Zapfen (nicht spindelbar) mit Gummibeschichtung



Arbeitshöhe ca. m	2,55	2,55	3,55	4,55	5,55	6,55	7,55
Gerüsthöhe m	1,65	1,65	2,65	3,65	4,65	5,65	6,65
Plattformhöhe m	0,55	0,55	1,55	2,55	3,55	4,55	5,55
Gewicht ca. kg	29,1	38,3	68,0	78,0	96,3	111,2	130,4
Artikel-Nr	10041970	10069111	10069112	10069113	10069114	10069115	10069116
€uro per Stck	801,16	1139,26	2390,22	2681,28	3251,64	3895,50	4465,86



Pakete für PaxTower 1T Fahrgerüst

Paket 1T	Artikel-Nr	€uro per Stck	Größe 1	Größe 2	Größe 3	Größe 4	Größe 5	Größe 6
Artikel-Nr			10069111	10069112	10069113	10069114	10069115	10069116
Basispaket	10041970	801,16	1	1	1	1	1	1
EN1004 Ergänzungspaket	10069117	338,10	1	-	-	-	-	-
Ausleger-Paket	10069118	640,92	-	1	1	1	1	1
Bordbrett-Paket	10069119	167,58	-	1	1	1	1	1
1 m Aufstockpaket 1T	10069120	780,58	-	1	1	1	1	1
2 m Aufstockpaket	10069121	861,42	-	-	-	1	1	2
Ergänzung 2 m Rahmen 1 T	10069122	291,06	-	-	1	-	1	-
Geländerpaket 1T	10069123	352,80	-	-	-	-	1	1
€uro per Stck			1139,26	2390,22	2681,28	3251,64	3895,50	4465,86



Platten-Bag

• Für die Entsorgung von asbesthaltigen Platten

- Material: Polypropylen
- Sicherheitsfaktor: 5:1 (Bruchlast)
- Nennlast: SWL 1350kg
- beschichtet
- geschlossener Boden

Artikel	Größe cm	VE	Artikel-Nr	€uro per Stck
Platten-Bag	260x125x30	1	591421	17,22
Platten-Bag	320x125x30	1	591470	19,32



BIG BAG Flexibler Einwegschüttgutbehälter

• Für die Entsorgung von asbesthaltigen Platten

- Material: Polypropylen
- Nennlast: SWL 1000kg
- Sicherheitsfaktor: 5:1 (Bruchlast)
- für die Entsorgung asbesthaltiger Abfälle
- mit Einfüllschürze zum Zubinden
- geschlossener Boden

Artikel	Größe cm	VE	Artikel-Nr	€uro per Stck
Einwegschüttgutbehälter	90x90x110	1	591420	13,58



BIG BAG Flexibler Einwegschüttgutbehälter

• Nicht für Asbest geeignet

- Material: Polypropylen
- Nennlast: SWL 1000kg
- Sicherheitsfaktor: 5:1 (Bruchlast)
- Unbeschichtet
- geschlossener Boden
- mit Schürze

Artikel	Größe cm	VE	Artikel-Nr	€uro per Stck
Einwegschüttgutbehälter	90x90x110	1	591433	10,08



KMF-Sack für Mineralfaserabfälle

- Füllmenge ca. 1200l
- aus Polypropylen
- beschichtet mit Aufdruck für Mineralfaserabfälle
- mit Kordel im Saum

Artikel	Größe cm	VE	Artikel-Nr	€uro per Stck
KMF-Sack	140x220	1	591445	3,70



Mini-Stretchfolie Abroller

rot/schwarz für Schmalrollen mit 38 mm Kern

Artikel	VE	Artikel-Nr	€uro per Stck
Mini-Stretchfolie Abroller	1	591464	19,80



Mini-Stretchfolie transparent

einseitig haftend, aus Polyäthylen, Breite 100 mm, Länge 150 mtr, 20 µm, 38 mm Kern

Artikel	VE	Artikel-Nr	€uro per Stck
Stretchfolie	1	591425	4,20



Handabroller für Stretchfolie

Für Folienbreite 350 - 500 mm, pulverbeschichtet, eingebaute Bandbremse, KernØ 38-76 mm, 2 Kugellager.

Artikel	VE	Artikel-Nr	€uro per Stck
Handabroller	1	411576	114,36



Stretchfolie

Polyäthylen, 500mm, 17 µm, Rolle mit ca. 300 Meter.

Artikel	VE	Artikel-Nr	€uro per Rolle
Stretchfolie	1	591415	17,80



LDPE Stretchfolie schwarz

• Breite 500 mm, Länge 230 m, Stärke 20 µm, Kern 50 mm

Artikel	VE	Artikel-Nr	€uro per Rolle
Stretchfolie	1	591463	27,80



Abdeckvlies

- Vlies Baumwolle mit PE-Anti-Rutsch-Folie, 180gr./m²
- bietet Schutz und Sicherheit vor Verschmutzung durch Farben, Lacke und andere Flüssigkeiten

Artikel	Breite mm	Länge mtr	VE	Artikel-Nr	€uro per Stck
Abdeckvlies	1000	50	1	648324	45,76



Packdecke

- zum Abdecken von Möbel u. ä.
- ca. 300gr/m²
- Ränder eingefasst
- der Packpelz ist aus umweltfreundlichem Baumwoll-Vlies hergestellt
- im PE-Beutel

Artikel	Größe mm	VE	Artikel-Nr	€uro per Stck
Packdecke	1500x2000	1	410051	13,70

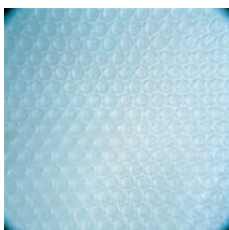

Luftpolsterfolie

• transparent, 3-lagig, 80 µm

Artikel	Breite mtr	Länge mtr	VE	Artikel-Nr	€uro per Stck
Folie	1,2	100	1	591449	136,00



Mülleimer-Beutel 60l

- HDPE, transparent, 63 x 74cm, Rolle mit 50 Stück

Artikel	VE	Artikel-Nr	€uro per Rolle
Mülleimer-Beutel	1	591446	4,40



PE Müllsack 120l

- Typ 100, blau
- ca. 80 µm

Artikel	Fassungsvermögen Liter	VE	Artikel-Nr	€uro per Stck
PE Müllsack	120	200	591417	0,92



Müllsäcke 120l

- Typ 60, mit Zugband
- ca. 45 µm
- Rollenware mit 25 Stück

Artikel	Fassungsvermögen Liter	VE	Artikel-Nr	€uro per Rolle
Müllsäcke	120	1	591419	12,32



PE Müllsack 120l

- Typ 100, blau
- ca. 80 µm
- Rolle mit 15 Stück zum Abreißen

Artikel	Fassungsvermögen Liter	VE	Artikel-Nr	€uro per Rolle
PE Müllsack	120	1	591432	13,78



Müllsackständer für 120l

- verzinkt mit Kunststoffdeckel, grau

Artikel	VE	Artikel-Nr	€uro per Stck
Müllsackständer	1	591412	202,72



LDPE-Wertstoffsammelsäcke Typ 100 / 20 Stück

- Material: LDPE
- Inhalt: 2500 l
- Farbe: transparent
- Karton mit 20 Stück

Artikel	Größe mm	VE	Artikel-Nr	€uro per Kart
Wertstoffsammelsäcke	1250x850x2500	1	630139	63,00



Staubschutztüre

- Abmessungen 2,12m x 1,12m
- ca. 100 µm
- mit Reißverschluss

Artikel	Größe mtr	VE	Artikel-Nr	€uro per Stck
Staubschutztüre	2,12 x 1,12	1	443503	18,90



PE Plane transparent

Artikel	Größe mtr	Stärke mm	VE	Artikel-Nr	€uro per Stck
Abdeckplane	4 x 5	standard	1	630115	5,46
Abdeckplane	4 x 12,5	standard	1	630116	11,18
Abdeckplane	4 x 5	extrastark	1	630119	8,52



Easy Cover Abdeckfolie



Kombiniert Malerband mit Abdeckfolie und ermöglicht genaues Abkleben und großflächigen Abdeckschutz in nur einem Arbeitsgang.

- 2 in 1: Abdeckfolie und Malerband in Kombination im praktischen, nachfüllbaren Abroller
- Malerband für scharfe Farbkanten, Abdeckfolie zum Schutz vor Farbspritzern.
- Einfaches Zuschneiden auf die erforderliche Größe durch integriertes Abtrennmesser.

Artikel	Größe mm	VE	Artikel-Nr	€uro per Stck
Abdeckfolie	3300 x 550	1	411586	26,52

PE Gewebeplane

- Befestigungsösen aus Aluminium
- umlaufend gesäumt und verstärkt
- beidseitig beschichtet
- wasserdicht, abwaschbar und UV-stabilisiert

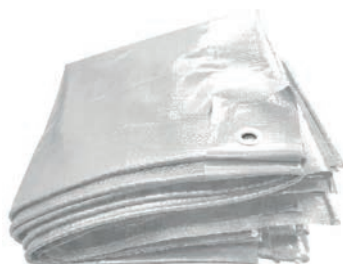

Artikel	Größe mtr	Gewicht g/m ²	VE	Artikel-Nr	€uro per Stck
Gewebeplane	2x3	90	1	648449	6,22
Gewebeplane	3x4	90	1	648450	12,60
Gewebeplane	4x6	90	1	648608	28,26
Gewebeplane	6x8	90	1	648452	48,78
Gewebeplane	6x8	180	1	648455	77,12
Gewebeplane	8x10	180	1	648456	131,84
Gewebeplane	8x10	250	1	648453	194,46
Gewebeplane	10x12	180	1	648457	192,00
Gewebeplane	10x12	250	1	648454	255,78

Scotch Profi Tape 3M

- Hohe Temperaturbeständigkeit: eine Stunde lang bei bis zu 100 °C
- Wasser- und lösungsmittelbeständig
- Anpassungsfähig – ideal für das Abdecken von Ecken
- Ermöglicht hochpräzise Lackränder
- Kein Klebstoffübertrag



Artikel	Breite mm	Länge mtr	VE	Artikel-Nr	€uro per Stck
Profi Tape 3M	18	50	1	445065	3,36
Profi Tape 3M	24	50	1	445066	4,18
Profi Tape 3M	30	50	1	445067	4,84
Profi Tape 3M	36	50	1	445068	6,42
Profi Tape 3M	48	50	1	445069	8,48



PP Klebeband

- 32 my, leise abrollend

Artikel	Breite mm	Länge mtr	Farbe	VE	Artikel-Nr	€uro per Stck
Klebeband	48	66	transparent	1	776050	4,98



Tesa Pack 4124

- 65 my, sehr leise abrollend, sehr hohe Reißfestigkeit

Artikel	Breite mm	Länge mtr	Farbe	VE	Artikel-Nr	€uro per Stck
Tesa Pack	50	66	chamois	1	776025	9,04
Tesa Pack	50	66	transparent	1	776077	9,04



Handabroller Profi-Packer

- Metall, für Rollen bis 50 mm Breite

Artikel	VE	Artikel-Nr	€uro per Stck
Handabroller	1	411559	20,62



Verlegeband doppelseitig klebend

Artikel	Breite mm	Länge mtr	VE	Artikel-Nr	€uro per Stck
Verlegeband	50	25	1	10016092	13,78



Putzband

Artikel	Breite mm	Länge mtr	Farbe	VE	Artikel-Nr	€uro per Stck
Putzband glatt	50	33	gelb	1	411730	13,08
Putzband gerillt	50	33	weiß	1	411732	7,78

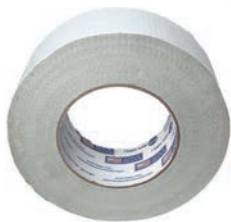

Gewebeklebeband

Artikel	Breite mm	Länge mtr	Farbe	VE	Artikel-Nr	€uro per Stck
Gewebeklebeband	48	50	weiß	1	411583	10,64
Gewebeklebeband	48	50	schwarz	1	411582	8,36
Gewebeklebeband	48	50	silber	1	411581	8,20



Power Tape

- Gewebeverstärktes Universalband für extreme Belastungen
- Extrastarke Klebkraft an allen Oberflächen
- Für innen und außen, wasserfest
- Befestigt, fixiert, dichtet und repariert



Artikel	Breite mm	Länge mtr	Farbe	VE	Artikel-Nr	€uro per Stck
Power Tape	50	50	silber	12	380393	14,06



PVC Warnmarkierungsband

- selbstklebend

Artikel	Abmessung mtr x mm	Farbe	VE	Artikel-Nr	€uro per Stck
Warnmarkierungsband	66x60	rot/weiß	1	580623	14,32
Warnmarkierungsband	66x60	gelb/schwarz	1	580624	14,56



PE Absperrband

- extrem reißfest
- beidseitig rot/weiß geblockt

Artikel	Länge mtr	VE	Artikel-Nr	€uro per Stck
Absperrband	100	1	411571	8,56
Absperrband	500	1	411570	17,76



PP Warnklebeband

- nicht rückstandsfrei entfernbar
- hohe Klebekraft für einen festen Verschluss

Artikel	Abmessung mtr x mm	Farbe	VE	Artikel-Nr	€uro per Stck
Warnklebeband	66x50	Vorsicht Glas	1	10037142	6,80
Warnklebeband	66x50	Gesperrt	1	10037144	6,80

Kabelbinder schwarz

Größe mm	VE	Artikel-Nr	€uro per VE
100 x 2.5	100	30135980	1,24
200 x 2.5	100	30135981	4,42
140 x 3.5	100	30135982	3,12
200 x 3.5	100	30135983	5,40
200 x 4.5	100	30135984	5,82
280 x 4.5	100	30135985	8,56
360 x 4.5	100	30135986	11,78
360 x 7.5	100	30135987	18,38
450 x 7.5	100	30135988	43,36

Kabelbinder natur / transparent

Größe mm	VE	Artikel-Nr	€uro per VE
200 x 2.5	100	30135972	3,42
140 x 3.5	100	30135973	3,12
200 x 3.5	100	30135974	4,84
200 x 4.5	100	30135975	5,82
280 x 4.5	100	30135976	8,56
360 x 4.5	100	30135977	11,78
360 x 7.5	100	30135978	18,46
540 x 7.5	100	30135979	39,00



Großraumbesen Elaston

Elastonbesen, besonders dicht bestückt, mit Metallhalter 28mm, für groben Schmutz, nassfest.



Artikel	Breite mm	VE	Artikel-Nr	€uro per Stck
Großraumbesen	400	1	591509	14,72
Großraumbesen	500	1	591510	16,96
Großraumbesen	600	1	591511	19,38
Großraumbesen	800	1	591512	23,86

Straßenbesen Elaston

Elastonbesen aus Sattelholz, extra hart, mit 2 Stiellöchern.



Artikel	Breite mm	VE	Artikel-Nr	€uro per Stck
Straßenbesen	400	1	10016080	11,30

Großraumbesen Arenga-Elaston

Arenga-Elastonbesen, besonders dicht bestückt, mit Metallhalter 28mm, für groben und feinen Schmutz, nassfest.



Artikel	Breite mm	VE	Artikel-Nr	€uro per Stck
Großraumbesen	400	1	591537	18,08
Großraumbesen	500	1	591538	20,58
Großraumbesen	600	1	591539	23,56
Großraumbesen	800	1	591541	30,16

Haarbesen

Naturhaarmischung, dicht bestückt, mit Metallhalter 28mm, für den Innenbereich.



Artikel	Breite mm	VE	Artikel-Nr	€uro per Stck
Haarbesen	400	1	591532	22,40
Haarbesen	500	1	591533	27,06
Haarbesen	600	1	591534	32,24
Haarbesen	800	1	591535	39,24

Wasserschieber

ohne Stiel, stabile Ausführung



Artikel	Breite mm	VE	Artikel-Nr	€uro per Stck
Wasserschieber	400	1	591550	25,12
Wasserschieber	500	1	591551	26,70
Wasserschieber	600	1	591552	28,26
Wasserschieber	700	1	591553	29,84
Wasserschieber	800	1	591554	31,40
Wasserschieber	1000	1	591555	36,12

Gerätestiel

Holz



Artikel	Länge mm	VE	Artikel-Nr	€uro per Stck
Gerätestiel	1500	1	590291	5,72
Gerätestiel	1600	1	590293	6,30
Gerätestiel	1800	1	590294	6,94



Handfeger

mit Holzgriff, dicht bestückt.

Artikel	Material	Länge mm	VE	Artikel-Nr	€uro per Stck
Handfeger	Arenga-Elaston	300	1	591528	6,16
Handfeger	Arenga-Elaston	450	1	591529	7,42
Handfeger	Kokos-Arenga	300	1	591527	5,58
Handfeger	Kunstfaser	280	1	591525	5,96



Kehrschaufel mit Holzgriff

schwarz lackiert, mit Aufhängeloch

Artikel	VE	Artikel-Nr	€uro per Stck
Kehrschaufel	1	591503	7,62



Kehrset 2-tlg.

schwarze Metallkehrschaufel inkl. Handfeger mit weicher Kunstfaser.

Artikel	VE	Artikel-Nr	€uro per Set
Kehrset	1	591508	10,58



Kreuzhacke

ohne Stiel, 2,5kg

Artikel	VE	Artikel-Nr	€uro per Stck
Kreuzhacke	1	590070	16,56



Kreuzhackenstiel

Esche, 42mm x 76mm

Artikel	Länge mm	VE	Artikel-Nr	€uro per Stck
Kreuzhackenstiel	950	1	590249	12,78



Sandschaufel

Gr. 3, 280x280mm, ohne Stiel.

Artikel	VE	Artikel-Nr	€uro per Stck
Sandschaufel	1	590031	17,16



Profi Bauspaten mit Tritt

mit Eschen-T-Stiel

SHW SCHMIEDETECHNIK

Artikel	VE	Artikel-Nr	€uro per Stck
Bauspaten	1	590025	46,68



Wiedehopfhacke

- mit Breitblatt
- konisch gewalzt, gehärtet und selbstschleifend
- ohne Stiel

Artikel	VE	Artikel-Nr	€uro per Stck
Wiedehopfhacke	1	590019	65,04
Wiedehopfhackenstiel	1	590246	14,84



Straßenrechen

- 14 Zinken
- Breite 450 mm
- ohne Stiel

Artikel	VE	Artikel-Nr	€uro per Stck
Straßenrechen	1	590069	32,82
Straßenrechenstiel	1	590276	18,28



Frankfurter Schaufel

- Gr. 5, rot lackiert
- Abmessung 300x270 mm
- ohne Stiel

Artikel	VE	Artikel-Nr	€uro per Stck
Frankfurter Schaufel	1	590088	11,32



Holsteiner Schaufel

- Gr. 2, rot lackiert
- Abmessung 270x250 mm
- ohne Stiel

Artikel	VE	Artikel-Nr	€uro per Stck
Holsteiner Schaufel	1	590089	11,32



Randschaufel

- Gr. 7, Leichtmetall
- Abmessung 340x325mm
- mit Stahlschutzkante
- ohne Stiel

Artikel	VE	Artikel-Nr	€uro per Stck
Randschaufel	1	590087	32,92



Hallenser Aluschaufel

Gr. 9, mit Kante, 380x380mm, extra stark - 2,5mm

Artikel	VE	Artikel-Nr	€uro per Stck
Aluschaufel ohne Stiel	1	590085	29,48
Aluschaufel mit Stiel		590092	31,80



Schaufelstiel

Esche gebogen, Durchmesser 41mm

Artikel	Länge mm	VE	Artikel-Nr	€uro per Stck
Schaufelstiel	1300	1	590082	6,94



Baueimer PROFI

schwarz mit Henkel

Artikel	Fassungsvermögen Liter	VE	Artikel-Nr	€uro per Stck
Baueimer	12	1	630180	2,12
Baueimer	20	1	630182	3,90



Mörtelkübel PROFI

rund, schwarz

Artikel	Fassungsvermögen Liter	VE	Artikel-Nr	€uro per Stck
Mörtelkübel	40	1	648283	8,36
Mörtelkübel	65	1	630184	10,98
Mörtelkübel	90	1	630185	11,90



Mörtelwanne PROFI

eckig, schwarz

Artikel	Fassungsvermögen Liter	VE	Artikel-Nr	€uro per Stck
Mörtelwanne	65	1	630186	10,78
Mörtelwanne	90	1	630187	13,32



Baueimer KRANBAR

blau

Artikel	Fassungsvermögen Liter	VE	Artikel-Nr	€uro per Stck
Baueimer kranbar	12	1	648285	10,38
Baueimer kranbar	20	1	648286	13,72



Fertigmörtelmulde KRANBAR

gelb

Artikel	Fassungsvermögen Liter	VE	Artikel-Nr	€uro per Stck
Fertigmörtelmulde	200	1	648289	165,10



Eimer

verzinkt

Artikel	Fassungsvermögen Liter	VE	Artikel-Nr	€uro per Stck
Eimer verzinkt	12	1	590045	18,92



Vielseitiger-Qualitäts-Wasserschlauch

- druckfest, formstabil, 24-fädig und alterungsbeständig

Artikel	Ø Zoll	Länge mtr	max. Betriebsdruck bar	VE	Artikel-Nr	€uro per Stck
Wasserschlauch	1/2	40	12	1	216051	71,24
Wasserschlauch	3/4	40	10	1	216053	123,40
Wasserschlauch	1	40	8	1	216055	178,10

Schlauchschellen auf Seite 346

Schlauchkupplung

- mit 40 mm Klauenabstand und Tülle



Artikel	Ø Zoll	VE	Artikel-Nr	€uro per Stck
Schlauchkupplung	1/2	1	216316	5,56
Schlauchkupplung	3/4	1	216317	5,80
Schlauchkupplung	1	1	216318	6,88

Schlauchkupplung

- mit 40 mm Klauenabstand und Innengewinde



Artikel	Ø Zoll	VE	Artikel-Nr	€uro per Stck
Schlauchkupplung	1/2	1	216321	5,52
Schlauchkupplung	3/4	1	216322	5,52
Schlauchkupplung	1	1	216323	5,36
Schlauchkupplung	1 1/4	1	216324	6,76
Schlauchkupplung	1 1/2	1	216325	9,44

Schlauchkupplung

- mit 40 mm Klauenabstand und Außengewinde



Artikel	Ø Zoll	VE	Artikel-Nr	€uro per Stck
Schlauchkupplung	1/2	1	216326	5,04
Schlauchkupplung	3/4	1	216327	5,04
Schlauchkupplung	1	1	216328	5,28
Schlauchkupplung	1 1/4	1	216329	6,92
Schlauchkupplung	1 1/2	1	216330	10,24

Spritzdüse

- mit 40 mm Klauenabstand und Kupplung
- stufenlose Mengenregulierung, vom feinen Sprühen bis zum harten Vollstrahl



Artikel	Ø Zoll	VE	Artikel-Nr	€uro per Stck
Spritzdüse	1/2	1	641198	23,20
Spritzdüse	3/4	1	10000236	28,32
Spritzdüse	1	1	10003084	49,92



Wasserstopp

- beim Entkuppeln stoppt das Wasser automatisch

Artikel	für Schlauch-Ø Zoll	VE	Artikel-Nr	€uro per Stck
Wasserstopp	1/2	1	211099	10,74
Wasserstopp	3/4	1	211100	12,42



Schnellschlauchstück

- beim Entkuppeln stoppt das Wasser nicht

Artikel	für Schlauch-Ø Zoll	VE	Artikel-Nr	€uro per Stck
Schnellschlauchstück	1/2	1	211101	9,06
Schnellschlauchstück	3/4	1	211102	10,58



Kupplung / Verbindungsstück

- zur problemlosen Schlauchverlängerung

Artikel	VE	Artikel-Nr	€uro per Stck
Kupplung	1	211107	5,36



Spritzdüse

- stufenlose Mengenregulierung, vom feinen Sprühen bis zum harten Vollstrahl

Artikel	VE	Artikel-Nr	€uro per Stck
Spritzdüse	1	211114	11,74



Hahnstück

- Anschluss für Wasserhahn
- mit Innengewinde

Artikel	Ø Zoll	VE	Artikel-Nr	€uro per Stck
Hahnstück	1/2	1	211086	4,86
Hahnstück	1	1	211087	5,02

Absaug- und Gebläseschlauch

- für die Absaugung von Holzstaub und -spänen an Holzbearbeitungsmaschinen
- für abrasive Feststoffe wie Stäube, Pulver, Fasern und Späne
- schwerentflammbares Polyurethan
- in der Wandung eingebetteter Federstahldraht



Artikel	Ø mm	Länge mtr.	VE	Artikel-Nr	€uro per Stck
Absaugschlauch	80	2,50	1	216120	100,42
Absaugschlauch	80	5	1	216121	200,76
Absaugschlauch	80	10	1	216123	401,52
Absaugschlauch	100	2,50	1	216114	116,26
Absaugschlauch	100	5	1	216115	232,50
Absaugschlauch	100	10	1	216118	465,04
Absaugschlauch	120	2,50	1	216125	125,82
Absaugschlauch	120	5	1	216127	251,68
Absaugschlauch	120	10	1	216129	503,34
Absaugschlauch	140	2,50	1	216131	150,82
Absaugschlauch	140	5	1	216132	301,56
Absaugschlauch	140	10	1	216133	603,12
Absaugschlauch	160	2,50	1	216134	180,36
Absaugschlauch	160	5	1	216135	360,70
Absaugschlauch	160	10	1	216136	721,38

Schlauchschellen



Größe mm	Bandbreite mm	VE	Artikel-Nr	€uro per 100
10-16	7,5	1	950015	116,40
12-20	7,5	1	950016	131,32
16-25	7,5	1	950017	137,66
20-32	7,5	1	950018	137,66
25-40	7,5	1	950019	151,12
32-50	7,5	1	950020	163,84
40-60	7,5	1	950021	179,00
50-70	7,5	1	950022	193,72
60-80	7,5	1	950023	200,66
70-90	7,5	1	950024	232,30
80-100	7,5	1	950025	252,32
				per Stck
20-32	12	1	950027	2,04
25-40	12	1	950028	2,16
35-50	12	1	950029	2,24
40-60	12	1	950030	2,44
50-70	12	1	950031	2,56
60-80	12	1	950032	2,88
70-90	12	1	950033	3,16
80-100	12	1	950034	3,34
90-110	12	1	950035	3,94
110-130	12	1	950037	3,86
120-140	12	1	950038	4,00
140-160	12	1	950040	4,18
160-180	12	1	950090	4,30

Kupplung

• mit Außengewinde



Artikel	Anschluss Zoll	SW mm	Länge mm	VE	Artikel-Nr	€uro per Stck
Kupplung	G1/4	21	41	1	460075	5,72
Kupplung	G3/8	21	41	1	460076	6,08
Kupplung	G1/2	24	45	1	460077	5,72

Kupplung

• mit Innengewinde



Artikel	Anschluss Zoll	SW mm	Länge mm	VE	Artikel-Nr	€uro per Stck
Kupplung	G1/4	21	41	1	460078	5,72
Kupplung	G3/8	21	41	1	460079	5,72
Kupplung	G1/2	24	43	1	460080	5,72

Kupplung

• mit Schlauchtülle



Artikel	Anschluss Zoll	SW mm	Länge mm	VE	Artikel-Nr	€uro per Stck
Kupplung	6	21	57	1	460081	6,30
Kupplung	9	21	57	1	460082	6,30
Kupplung	13	21	57	1	460083	6,74

Stecknippel

• mit Außengewinde



Artikel	Anschluss Zoll	SW mm	Länge mm	VE	Artikel-Nr	€uro per Stck
Stecknippel	G1/4	17	33	1	460087	2,02
Stecknippel	G3/8	19	33	1	460088	2,02
Stecknippel	G1/2	24	35	1	460089	4,32

Stecknippel

• mit Innengewinde



Artikel	Anschluss Zoll	SW mm	Länge mm	VE	Artikel-Nr	€uro per Stck
Stecknippel	G1/4	17	33	1	460090	2,28
Stecknippel	G3/8	19	33	1	460091	2,72

Stecknippel

• mit Schlauchtülle



Artikel	Anschluss Zoll	Länge mm	VE	Artikel-Nr	€uro per Stck
Stecknippel	6	45	1	460084	1,90
Stecknippel	9	45	1	460085	1,36
Stecknippel	13	45	1	460086	2,28

Reduziernippel

• mit Innen- und Außengewinde



Artikel	Anschluss Zoll	SW mm	Länge mm	VE	Artikel-Nr	€uro per Stck
Reduziernippel	I.G.1/8 x A.G.1/4	17	12	1	460144	1,76
Reduziernippel	I.G.1/8 x A.G.3/8	19	12	1	460145	1,74
Reduziernippel	I.G.1/4 x A.G.3/8	19	12	1	460146	2,04
Reduziernippel	I.G.3/8 x A.G.1/2	22	15,5	1	460147	2,30
Reduziernippel	I.G.1/2 x A.G.3/4	18	32	1	460148	4,50
Reduziernippel	I.G.3/4 x A.G.1	36	18	1	460149	4,96

Schlauchtülle

• mit Kugeldichtung



Artikel	Anschluss Zoll	SW mm	Länge mm	VE	Artikel-Nr	€uro per Stck
Schlauchtülle	G1/4	6	37	1	460162	2,54
Schlauchtülle	G1/4	9	37	1	460163	2,66
Schlauchtülle	G3/8	6	39	1	460164	2,66
Schlauchtülle	G3/8	9	39	1	460165	2,66

Schlauchverbinder/Doppelschlauchtülle



Artikel	Schlauch 1 DN	Schlauch 2 DN	Länge mm	VE	Artikel-Nr	€uro per Stck
Schlauchverbinder	6	6	72	1	460190	2,66
Schlauchverbinder	9	9	72	1	460191	4,06

Gewindeschlauchanschluss

• mit Außengewinde



Artikel	Anschluss Zoll	Schlauch DN	Länge mm	VE	Artikel-Nr	€uro per Stck
Gewindeschlauchanschluss	G1/4	6	40	1	460168	2,82
Gewindeschlauchanschluss	G1/4	9	40	1	460169	2,82
Gewindeschlauchanschluss	G3/8	6	43	1	460170	2,82
Gewindeschlauchanschluss	G3/8	9	43	1	460171	2,82
Gewindeschlauchanschluss	G3/8	13	48	1	460172	3,52
Gewindeschlauchanschluss	G1/2	9	44	1	460203	4,68
Gewindeschlauchanschluss	G1/2	13	49	1	460173	5,12

Druckluftverteiler

• mit Innengewinde



Artikel	Anschluss Zoll	Länge mm	VE	Artikel-Nr	€uro per Stck
Verteiler 2-Wege	3xG3/8	47	1	460153	8,74
Verteiler 2-Wege	3xG1/2	54	1	460154	10,28
Verteiler 3-Wege	4xG3/8	61	1	460155	12,62
Verteiler 4- Wege	5xG1/2	74	1	460167	35,82

Druckluftverteiler

• mit Innengewinde
• aus Kunststoff



Artikel	Anschluss Zoll	Länge mm	VE	Artikel-Nr	€uro per Stck
Verteiler 2- Wege	3xG1/2	85	1	460395	33,62

Doppelnippel

- mit Außengewinde



Artikel	Anschluss Zoll	SW mm	Länge mm	VE	Artikel-Nr	€uro per Stck
Doppelnippel	2xG1/8	12	29	1	460136	2,74
Doppelnippel	G1/4 x G1/8	14	32	1	460140	3,08
Doppelnippel	2xG1/4	14	34	1	460137	2,82
Doppelnippel	G3/8 x G1/4	17	36	1	460141	3,38
Doppelnippel	2xG3/8	17	37	1	460138	3,08
Doppelnippel	G1/2 x G3/8	22	40	1	460142	3,92
Doppelnippel	2xG1/2	22	44	1	460139	3,92

Doppelnippel

- mit konischem Außengewinde
- lösbar, 3-teilig



Artikel	Anschluss Zoll	SW mm	Länge mm	VE	Artikel-Nr	€uro per Stck
Doppelnippel	2xR1/4	19	34	1	460143	3,56
Doppelnippel	2xR3/8	22	36	1	460151	5,18
Doppelnippel	2xR1/2	27	44	1	460184	6,72

Schlüsselmuffe

- mit Innengewinde



Artikel	Anschluss Zoll	SW mm	Länge mm	VE	Artikel-Nr	€uro per Stck
Schlüsselmuffe	G1/4	17	26	1	460156	2,54
Schlüsselmuffe	G3/8	22	26	1	460159	3,08
Schlüsselmuffe	G1/2	27	30	1	460174	5,10

Doppelnippel

- mit Außen- und Innengewinde



Artikel	Anschluss Zoll	SW mm	Länge mm	VE	Artikel-Nr	€uro per Stck
Doppelnippel	I.G.3/8 x A.G.1/4	22	27	1	460183	2,92
Doppelnippel	I.G.1/2 x A.G.3/8	26	30	1	460180	4,18

Winkel 90°

- mit Innengewinde



Artikel	Anschluss Zoll	Länge mm	VE	Artikel-Nr	€uro per Stck
Winkel	G1/4	20	1	460186	5,90
Winkel	G3/8	22,5	1	460185	6,10

Winkel 90°

- mit Außengewinde



Artikel	Anschluss Zoll	Länge mm	VE	Artikel-Nr	€uro per Stck
Winkel	G3/8	27	1	460152	6,36

Deckenwinkel 90°

- mit Innengewinde



Artikel	Anschluss Zoll	Länge mm	VE	Artikel-Nr	€uro per Stck
Deckenwinkel	2xG3/8	35	1	460201	6,14
Deckenwinkel	2xG1/2	40	1	460166	7,00



Ausblasset

- bestehend aus Blaspistole mit Verlängerungsdüse, PU-Spiralschlauch montiert mit Kupplung und Kupplungsstecker

Artikel	Blaspistole Material	Spiralschlauch mtr	VE	Artikel-Nr	€uro per Stck
Ausblasset	Aluminium	6	1	460503	105,70



Ausblasset für LKW

- bestehend aus Blaspistole mit Verlängerung und Gummispitze, PU-Spiralschlauch montiert mit Kupplung und Kupplungsstecker
- im Kunststoffkoffer

Artikel	Blaspistole Material	Spiralschlauch mtr	VE	Artikel-Nr	€uro per Stck
Ausblasset	Kunststoff	3	1	460408	59,48



Kompaktkugelhahn

- mit Innengewinde

Artikel	Anschluss Zoll	SW mm	Länge mm	VE	Artikel-Nr	€uro per Stck
Kompaktkugelhahn	G3/8	25	44,4	1	460110	12,90
Kompaktkugelhahn	G1/2	31	50,5	1	460111	14,20
Kompaktkugelhahn	G3/4	37	57,5	1	460112	19,34
Kompaktkugelhahn	G1	38	70	1	460113	28,42



Teflon Dichtband

- Bandlänge 12 m, Bandbreite 12 mm, Banddicke 0,10 mm

Artikel	VE	Artikel-Nr	€uro per 100
Teflon Dichtband	1	216255	177,40



Sprühpistole

- mit Kupplungsstecker und Kunststoffbehälter 0,7l

Artikel	Form Sprührohr	VE	Artikel-Nr	€uro per Stck
Sprühpistole	gerade	1	460238	106,46
Sprühpistole	schwenkbar um 360°	1	460242	148,30

Drehgelenkstecker

- mit Außengewinde



Artikel	Anschluss Zoll	SW mm	Länge mm	VE	Artikel-Nr	€uro per Stck
Drehgelenkstecker	G1/4	21	49	1	460286	18,18
Drehgelenkstecker	G3/8	21	50	1	460287	18,78
Drehgelenkstecker	G1/2	21	51,5	1	460288	19,12

Drehgelenkstecker

- mit Innengewinde



Artikel	Anschluss Zoll	SW mm	Länge mm	VE	Artikel-Nr	€uro per Stck
Drehgelenkstecker	G1/4	21	52	1	460290	18,18
Drehgelenkstecker	G3/8	21	52	1	460293	18,78
Drehgelenkstecker	G1/2	24	56,5	1	460294	19,12

Kleinöler

- regulierbare Öldosierung



Artikel	Anschluss Zoll	VE	Artikel-Nr	€uro per Stck
Kleinöler	G3/8	1	460064	58,54

Druckluftfilter

- mit Kunststoffbehälter und Handablassventil



Artikel	Baugröße	Anschluss Zoll	VE	Artikel-Nr	€uro per Stck
Druckluftfilter	klein	G3/8	1	460030	58,72
Druckluftfilter	mittel	G1/2	1	460031	106,62

Druckregler

- Regelbereich 0,5 - 10 bar, mit Knebel und Manometer



Artikel	Baugröße	Anschluss Zoll	VE	Artikel-Nr	€uro per Stck
Druckregler	klein	G3/8	1	460034	82,86

Filterdruckregler

- Regelbereich 0,5 - 10 bar, mit Kunststoffbehälter, mit Knebel und Manometer



Artikel	Baugröße	Anschluss Zoll	VE	Artikel-Nr	€uro per Stck
Filterdruckregler	klein	G3/8	1	460055	72,04
Filterdruckregler	mittel	G1/2	1	460057	203,38

Druckluftöler

- mit Kunststoffbehälter



Artikel	Baugröße	Anschluss Zoll	VE	Artikel-Nr	€uro per Stck
Druckluftöler	klein	G3/8	1	460060	65,10



2er Wartungseinheit

- bestehend aus Filterdruckregler und Druckluftöler
- Regelbereich 0,5 – 10 bar, mit Kunststoffbehälter und Handablassventil

Artikel	Baugröße	Anschluss Zoll	VE	Artikel-Nr	€uro per Stck
Wartungseinheit	mittel	G1/2	1	460071	319,96



3er Wartungseinheit

- bestehend aus Filterdruckregler und Druckluftöler
- Regelbereich 0,5 – 10 bar, mit Kunststoffbehälter und Handablassventil

Artikel	Baugröße	Anschluss Zoll	VE	Artikel-Nr	€uro per Stck
Wartungseinheit	klein	G3/8	1	460066	218,94

Sicherheitskupplung

- mit Außengewinde



Artikel	Anschluss Zoll	SW mm	Länge mm	VE	Artikel-Nr	€uro per Stck
Sicherheitskupplung	G1/4	21	70,5	1	460477	39,60
Sicherheitskupplung	G3/8	21	70,5	1	460471	39,60
Sicherheitskupplung	G1/2	24	74,5	1	460478	39,60

Sicherheitskupplung

- mit Innengewinde



Artikel	Anschluss Zoll	SW mm	Länge mm	VE	Artikel-Nr	€uro per Stck
Sicherheitskupplung	G1/4	21	68	1	460479	39,60
Sicherheitskupplung	G3/8	21	68	1	460480	39,60
Sicherheitskupplung	G1/2	24	71	1	460481	39,60

Sicherheitskupplung

- mit Schlauchtülle



Artikel	Anschluss Zoll	SW mm	Länge mm	VE	Artikel-Nr	€uro per Stck
Sicherheitskupplung	6	19	86,5	1	460482	39,60
Sicherheitskupplung	9	19	86,5	1	460484	39,60
Sicherheitskupplung	13	19	86,5	1	460486	39,60

Verschlusschraube

- mit Außengewinde



Artikel	Anschluss Zoll	SW mm	Länge mm	VE	Artikel-Nr	€uro per Stck
Verschlusschraube	G1/2	10	12	1	460440	4,30
Verschlusschraube	G3/8	8	10	1	460443	3,42

T-Stück

- mit Innengewinde



Artikel	Anschluss Zoll	Länge mm	VE	Artikel-Nr	€uro per Stck
T-Stück	3xG1/4	36	1	460202	7,28
T-Stück	3xG3/8	44	1	460187	7,92
T-Stück	3xG1/2	59	1	460188	10,36

Blaspistole

- mit Kupplungsstecker



Artikel	VE	Artikel-Nr	€uro per Stck
Blaspistole	1	460230	16,14

Blaspistole

- mit Kupplungsstecker



Artikel	Form Sprührohr	Länge Düse mm	VE	Artikel-Nr	€uro per Stck
Blaspistole	gerade	265	1	460375	27,48
Blaspistole	gerade	415	1	460378	31,92
Blaspistole	gebogen	800	1	460379	42,72

Blaspistole

- mit Kupplungsstecker und Spezial-Verlängerungsdüse



Artikel	Form Sprührohr	Länge Düse mm	VE	Artikel-Nr	€uro per Stck
Blaspistole	gerade	800	1	460475	45,24
Blaspistole	gebogen	800	1	460245	45,18

Blaspistole

- mit Kupplungsstecker und safetystar Verlängerungsdüse



Artikel	Form Sprührohr	VE	Artikel-Nr	€uro per Stck
Blaspistole	gebogen	1	460243	30,82

Blaspistole

- mit Kupplungsstecker und Vollstrahldüse



Artikel	VE	Artikel-Nr	€uro per Stck
Blaspistole	1	460231	29,50



Druckluft-Schlauchaufroller



- gebremstes Aufwickeln gegen Unfallgefahr
- Betriebsdruck max. 20 Bar
- Anschlussschlauch 0,9 m
- ohne Kupplung und Stecknippel

Artikel	Ø mm	Länge mtr	VE	Artikel-Nr	€uro per Stck
Schlauchaufroller	10	15	1	30159894	286,00
Kupplung			1	460079	5,72
Stecknippel			1	460091	2,72



Druckluft-Schlauchtrommel



- einklappbare Kurbel für sicheres Auf- und Abrollen
- Betriebsdruck max. 13 Bar
- Anschlussschlauch 1 m
- mit Kupplung und Stecknippel

Artikel	Ø mm	Länge mtr	VE	Artikel-Nr	€uro per Stck
Schlauchtrommel	8x12	30	1	460074	171,04



Druckluft-Schlauchtrommel



- mit Axial-Anschluss zum praktischen Auf- und Abrollen während der Arbeit
- Betriebsdruck max. 15 Bar
- mit Kupplungen und Wandhalterung

Artikel	Ø mm	Länge mtr	VE	Artikel-Nr	€uro per Stck
Schlauchtrommel	9x15	20	1	448440	81,22

Druckluftschlauch

- flexibel, transparent, chemikalienbeständig, druckbeständig, alterungsbeständig und abriebfest
- ohne Anschlüsse



Artikel	Ø mm	Länge mtr	max. Betriebsdruck bar	VE	Artikel-Nr	€uro per Stck
Druckluftschlauch	6x3	5	27	1	216102	13,74
Druckluftschlauch	6x3	10	27	1	216100	18,96
Druckluftschlauch	6x3	25	27	1	216108	31,66
Druckluftschlauch	6x3	50	27	1	216116	63,04
Druckluftschlauch	9x3	5	21	1	216104	15,42
Druckluftschlauch	9x3	10	21	1	216107	22,08
Druckluftschlauch	9x3	25	21	1	216109	41,32
Druckluftschlauch	9x3	50	21	1	216117	82,62
Druckluftschlauch	13,2x3,3	10	16	1	216112	31,86
Druckluftschlauch	13,2x3,3	25	16	1	216110	65,14
Druckluftschlauch	13,2x3,3	50	16	1	216119	130,32



Druckluftschlauch



- sehr flexibel, chemikalienbeständig, druckbeständig, alterungsbeständig und abriebfest
- blau
- ohne Anschlüsse

Artikel	Ø mm	Länge mtr	max. Betriebsdruck bar	VE	Artikel-Nr	€uro per mtr
Druckluftschlauch	9x2,8	50	20	50	216153	2,98



Drehmomentschlüssel

- 20-200 Nm
- 1/2" Antrieb



Artikel	VE	Artikel-Nr	€uro per Stck
Drehmomentschlüssel	1	30264805	118,00

Drehmomentschlüssel

- 1/2 Antrieb, 60Nm – 320Nm
- Genauigkeit +/- 3% vom Skalenwert
- dauerhafte Lesbarkeit durch Laserbeschriftung
- konzipiert für rauhen Werkstatteinsatz
- kein Zurückdrehen mehr nötig!!!



Artikel	VE	Artikel-Nr	€uro per Stck
Drehmomentschlüssel	1	30500899	346,00

Reifenfüller

- geeicht
- mit Reifenposter / Drehmoment für alle Fahrzeuge
- mit optimal ablesbarem großem Manometer
- flexibler Schlauch: Länge 1000 mm
- max.Druck 10 bar



Ausführung	VE	Artikel-Nr	€uro per Stck
0-10 bar / Teilung 0,1 bar	1	30207787	126,40

Mini-Druckluft-Schlagschrauber

- Antrieb 1/2"
- Losbrechmoment 1240 Nm



Artikel	VE	Artikel-Nr	€uro per Stck
Mini-Druckluft-Schlagschrauber	1	30297374	118,00

Druckluft-Schlagschrauber

- 1/2 Antrieb
- Losbrechdrehmoment 1492 Nm



Artikel	VE	Artikel-Nr	€uro per Stck
Druckluft-Schlagschrauber	1	30248631	139,80

Druckluft-Schlagschrauber

- 3/4 Antrieb
- Losbrechdrehmoment 1750 Nm



Artikel	VE	Artikel-Nr	€uro per Stck
Druckluft-Schlagschrauber	1	30281745	319,80



Werkstattwagen

207-tlg. bestückt

- stabile Stahlblechkonstruktion mit 0,9 mm Blechstärke – verwindungssteif
- 7 Schubladen mit 100% Auszug
- Gesamttragkraft 400kg
- Tragkraft pro Schubladen: 35kg



Artikel	VE	Artikel-Nr	€uro per Stck
Werkstattwagen	1	30281438	798,00

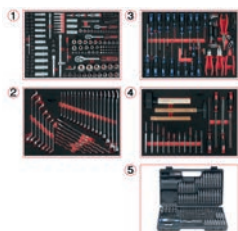

Werkstattwagen

515-tlg. bestückt

- 7 Schubladen
- stabile Räder und Lenkrollen
- 4 Module + Bit-Set



Artikel	VE	Artikel-Nr	€uro per Stck
Werkstattwagen	1	30177947	1598,00



Werkstattwagen

inkl. 374-tlg. Werkzeugsortiment

- 8 extrabreite Schubfächer 100% ausziehbar
- Zentralverriegelung und gegenseitige Auszugssperre
- Maße H1000xB907xT481mm
- Gesamttragkraft 500kg
- Werkzeuge in Weichschaumeinlagen



Artikel	VE	Artikel-Nr	€uro per Stck
Werkstattwagen	1	30146977	3498,00

Umschalt-Knarre

- Feinverzahnt



Größe "	VE	Artikel-Nr	€uro per Stck
1/4	1	KS911.1400	27,30
1/2	1	KS911.1200	36,86

Drehgriff-Knarre

- 360° Drehgriff
- Umschaltbar



Größe "	VE	Artikel-Nr	€uro per Stck
1/4	1	30189034	83,00
1/2	1	30189035	121,60



Vollstahl-Umschaltknarre



Größe "	VE	Artikel-Nr	€uro per Stck
3/8	1	30189029	86,00
1/2	1	30163002	132,00



Rangierwagenheber
hydraulisch mit Fußschnellhub

- Tragkraft 2000 kg
- Pumpstangenschutz gegen Fahrzeugbeschädigungen
- Hubhöhe 75-505mm
- Einlagesattelkissen



Artikel	VE	Artikel-Nr	€uro per Stck
Rangierwagenheber	1	30281383	438,00

Wagenheber

- Tragkraft 3000 kg
- Hubhöhe 100 - 533mm



Artikel	VE	Artikel-Nr	€uro per Stck
Wagenheber	1	30281749	538,00

Wagenheber

- Tragkraft 1500 kg
- Hubhöhe 70 – 610 mm (extra flach)



Artikel	VE	Artikel-Nr	€uro per Stck
Wagenheber	1	30281720	738,00

Unterstellböcke



Höhe mm	Tragkraft kg	VE Paar	Artikel-Nr	€uro per Paar
292 - 432	3000	1	KUWK3003	112,00
390 - 618	6000	1	KUWK3006	216,00
445 - 700	12000	1	KUWK3012	532,00

Unterstellheber hydraulisch



Zylinderhöhe eingefahren mm	Hubhöhe mm	Tragkraft kg	VE	Artikel-Nr	€uro per Stck
170	207	2000	1	470655	126,00
170	207	3500	1	470658	141,40
212	250	5000	1	470662	159,60
220	260	10000	1	470673	196,00
230	267	12000	1	470681	211,40
230	265	15000	1	470689	232,40



Steckschlüssel-Satz



- 1/4 + 3/8 + 1/2"
- 179-tlg. im Kunststoffkoffer

Artikel	VE	Artikel-Nr	€uro per Satz
Steckschlüssel-Satz	1	30700801	159,80



Steckschlüssel-Satz



- Feinzahn Hebelumschaltknarren 72-Zähne, 1/4 + 3/8 + 1/2"
- 6-Kant Stecknüsse
- 172-tlg. im stabilen Koffer mit Metallverschlüsse

Artikel	VE	Artikel-Nr	€uro per Satz
Steckschlüssel-Satz	1	30194585	221,96



Steckschlüssel-Satz Universal



- Antrieb 1/4" und 1/2"
- 100-tlg. im stabilen Koffer mit Metallverschlüsse

Artikel	VE	Artikel-Nr	€uro per Satz
Steckschlüssel-Satz	1	30194590	348,92



Steckschlüssel-Satz



- 3/4 Ausführung, mit Umschaltknarre, Verlängerungen, Quergriff
- Chrom Vanadium
- 2-tlg. im Kunststoffkoffer:
19-21-22-23-24-26-27-28-30-32-34-36-38-41-46-50mm

Artikel	VE	Artikel-Nr	€uro per Satz
inkl. Verlängerungen und Gleitgriff	1	30700980	380,00



Universal Werkzeug-Satz



- 6-Kant matt satiniert
- Ideal für Industrie und Handwerk
- 149-tlg. im edlen Aluminiumkoffer

Artikel	VE	Artikel-Nr	€uro per Satz
Universal Werkzeug-Satz	1	30159809	1227,42

Autozubehör
Autochemie
Fahrzeugpflege
Ladungssicherung
Werkstattzubehör

DURACELL®

Starter-Batterie PKW

- Absolut wartungsfrei
- Voll-Calcium-Technologie
- Einbaufertig und startbereit
- Zuverlässig und langlebig
- Für Fahrzeuge ohne Start-Stopp-System



Volt	Batterie-kapazität Ah	Maße in mm			VE	Artikel-Nr	Euro per Stck
		Länge	Breite	Höhe			
12V	44	210	175	175	1	30293964	95,26
12V	50	210	175	190	1	30293968	95,40
12V	63	241	175	190	1	30293972	131,72
12V	74	278	175	175	1	30293980	145,04
12V	80	315	175	175	1	30293983	167,96
12V	100	354	175	190	1	30293987	196,82

Starterbatterie LKW/ NFZ

- 12V, Erstausrüsterqualität
- gefüllt und geladen, Top Startleistung, haltbar, sicher und zuverlässig



Kapazität AH	Kälteprüf-strom A/EN	Maße in mm			Boden-leiste	Artikel-Nr	Euro per Stck
		Länge	Breite	Höhe			
88	680	353	175	190	B13	KEC58827	133,36
100	850	353	175	190	B13	KEC60044	156,46
110	760	514	175	210	B3	KEC61040	179,36
120	680	513	189	223	Keine	KEC62034	185,92
135	1000	514	175	210	B3	KEC63543	218,20
120	680	513	189	223	Keine	KEC64020	199,34
143	950	513	223	223	Keine	KEC64327	267,88
180	1000	513	223	223	Keine	KEC68032	245,32
225	1400	518	276	242	Keine	KEC72512	299,60

CTEK – Hochfrequenzladegeräte

- Perfekte Ladung und Ladeerhaltung
- 8-stufiger, vollautomatischer Ladezyklus
- Keine Spannungsspitzen
- Desulfatierung
- Recond: Einzigartige Regeneration von tiefentladenen Batterien
- Batteriearten: offen ,wartungsfrei, AGM, GEL und Blei-Calcium



Typ	Volt	Lade-strom	Batterie-kapazität Ah	Lithium-kapazität Ah	Artikel-Nr	Euro per Stck
MXS 3.8	12	3,8 A	1,2-85		30000016	128,00
MXS 5.0	12	5,0 A	1,2-110		30188959	172,00
Lithium XS	12	5,0 A		5-120	30114783	242,00
MXS 7.0	12	7,0 A	14-150		30188961	256,00
MXS 10.0	12	10,0 A	20-200		30188956	322,00
MXT 4.0	24	4,0 A	8-250		30188963	346,00
MXT 14	24	14,0 A	28-500		30188962	550,00

Starter 260

- tragbares Batterieladegerät mit Starthilfe
- inkl. Amperemeter, thermischen Überlastungsschutz
- Leistungsaufnahme: 250W / Ladespannung 12/24V, Ladestrom: 18A / Booster 200A



Artikel	VE	Artikel-Nr	Euro per Stck
Starter 260	1	30500713	266,00



AdBlue®

- Harnstofflösung zur Nachbehandlung von Dieselmotoren bei Kraftfahrzeugen
- AdBlue wirkt im SCR-Katalysator vom Auto, dort wird der Ausstoß von toxischen Stickoxiden um ca. 90 % reduziert
- trägt durch seine Wirkung und den Abbau von Stickoxiden zur Umweltschonung bei.
- gleichbleibende Qualität ist durch ISO-Norm 22241-1/ DIN 70070/ AUS32 gesichert
- ist in verschlossenen Behältnissen bei Lagertemperaturen von max. 30°C (Ø20°C) bis zu 36 Monate haltbar

Gebinde	Inhalt Liter	VE	Artikel-Nr	€uro per Stck
Kanister mit flex Ausgießer	5	1	30191883	9,36
Kanister mit flex Ausgießer	10	1	754444	15,84
Kanister	20	1	754443	28,86
Fass	60	1	754442	81,78
Fass	200	1	754441	252,02

Destilliertes Wasser

- demineralisiertes Wasser, frei von gelösten Stoffen
- für Autobatterien, Autokühler, Dampfbügeleisen, Luftbefeuchter usw...



Gebinde	Inhalt Liter	VE	Artikel-Nr	€uro per Stck
Flasche	1	1	30191878	1,32
Kanister	5	1	754750	4,72
Kanister	20	1	30191880	12,74
Fass	60	1	30191881	36,82

Messbecher

- transparent mit Skala ml / %
- Skala eingefärbt und erhoben
- Temperaturbereich -10 / max. +12°C
- öl- und säurebeständig
- lebensmittelecht
- bruchsicher und standfest
- sicheres Ausgießen



Inhalt Liter	VE	Artikel-Nr	€uro per Stck
1 (Skalaeinteilung 10 ml)	1	30059208	8,32
2 (Skalaeinteilung 20 ml)	1	30059209	15,38
3 (Skalaeinteilung 50 ml)	1	30059210	23,24
5 (Skalaeinteilung 100 ml)	1	30059211	34,52

Messkanne

- mit geprägter Skala
- standfest, sicheres Handling
- Überlaufschutz durch ergonomisch geformten Auslaufbereich
- säure- und chemikalienbeständig
- Material PP



Inhalt Liter	VE	Artikel-Nr	€uro per Stck
0,5	1	776520	9,44
1,0	1	776521	10,22
2	1	776522	11,84
3	1	776523	16,92



Flugrostentferner

- Entfernt aggressive Flugrost-Rückstände sowie Industriestaub von allen Lack- und lackierten Kunststoffoberflächen
- Besonders schonend und materialverträglich / pH-neutral

Gebinde	Inhalt Liter	VE	Artikel-Nr	€uro per Stck
Pumpsprühflasche	0,5	1	741684	18,58
Kanister	5	1	30300305	77,14



Felgenreiniger „Beast“

- für alle Stahl- und Leichtmetallfelgen + lackierte, verchromte, polierte und matte Felgen
- Entfernt selbst biestige Verschmutzungen
- Besonders materialschonend, greift weder Felgenoberfläche noch Radbolzen an
- Für Räder mit RDKS geeignet / säurefrei

Gebinde	Inhalt Liter	VE	Artikel-Nr	€uro per Stck
Pumpsprühflasche	1	1	30281439	17,64
Kanister	5	1	30281762	70,56



Shampoo 2 in 1

- ergiebiges Konzentrat zur Reinigung von lackierten Oberflächen, Metall, Glas, Kunststoff und Gummi
- Waschen ohne Abledern, spezielle Trocknungshilfe für rückstandslose und fleckenfreie Trocknung

Gebinde	Inhalt Liter	VE	Artikel-Nr	€uro per Stck
Flasche	1	1	741899	11,74



PC- Autoshampoo

- schaumstarkes Fahrzeugshampoo / ph-neutral
- für die manuelle und maschinelle Fahrzeugwäsche an PKW,Transporter,LKW



Gebinde	Inhalt Liter	VE	Artikel-Nr	€uro per Stck
Kanister	10	1	730501	44,66
Kanister	25	1	730502	98,34



KT - Multicleaner

- kraftvolles Reinigerkonzentrat für Werkstattboden, Motor-,Maschinen- sowie Planenreinigung, Fliesen und Metalle
- Schmutz- und Fettlöser

Gebinde	Inhalt Liter	VE	Artikel-Nr	€uro per Stck
Kanister	10	1	730505	76,60
Kanister	25	1	730506	181,00



Waschbürste mit Teleskop

- Zum Waschen von Fahrzeugen und anderen Oberflächen
- Breite Waschbürste: 25cm / Stiellänge: 135 bis 250 cm

Artikel	VE	Artikel-Nr	€uro per Stck
Waschbürste mit Stiel	1	30206886	55,48



Scheibenreiniger Sommer



- Reiniger für die Scheibenwaschanlage im Sommer
- Entfernt Schmutz und Insekten mühelos und gibt klare Sicht
- Lacke und Gummi werden nicht angegriffen
- Konzentrat 1:10

Gebinde	Inhalt Liter	VE	Artikel-Nr	€uro per Stck
Kanister	5	1	814501	6,30
Kanister	30	1	754469	39,78



Scheibenreiniger Sommer Cherry Kick



- Scheibenreiniger mit fruchtigem Kirschduft für die Scheibenwaschanlage im Sommer
- Schafft in Sekunden klare Sicht ohne Streifen und Schlieren
- Fertiggemisch

Gebinde	Inhalt Liter	VE	Artikel-Nr	€uro per Stck
Beutel	3	1	30289186	8,00
Kanister	5	1	30284744	10,22



Glasreiniger Schaum



- für streifenfreie Reinigung von Glasflächen, Spiegel, Kunststoff und Chrom

Gebinde	Inhalt ml	VE	Artikel-Nr	€uro per Stck
Spray	500	1	730513	9,00



Glasreiniger



- Zum Entfernen von Insektenverschmutzungen und Straßenschmutz von Fahrzeugscheiben und Scheinwerfern
- Beseitigt Schmierfilme und Nikotinrückstände von Innenscheiben und Spiegeln

Gebinde	Inhalt	VE	Artikel-Nr	€uro per Stck
Sprühflasche	500 ml	1	741634	9,64
Kanister	5 ltr.	1	741691	41,86



Mikrofasertücher

- Extrem feine Microfasertücher. Hinterlassen keine Streifen, Schlieren oder Fusseln. Zur Reinigung von Glas, Spiegel und Kunststoffoberflächen geeignet
- waschbar

Artikel	Farbe	VE	Artikel-Nr	€uro per Stck
Einzelpack	grün	1	741734	6,10
Doppelpack	grün	1	741704	8,46



Mikrofasertücher

- Hochwertiges, flauschiges Microfasertuch zum Entfernen von Polierrückständen
- Auch als Staubmagnet im Innenraum geeignet
- Fusselfrei. Waschbar und dadurch extrem langlebig.

Artikel	Farbe	VE	Artikel-Nr	€uro per Stck
Einzelpack	rot	1	741726	5,86
Doppelpack	rot	1	740575	8,46

Scheibenfrostschutz

Konzentrat bis - 60°

- verhindert in der kalten Jahreszeit das Einfrieren der Scheibenwaschanlage sowie Düsenvereisung und sorgt für gute Sicht
- geeignet für Polycarbonatscheiben und Fächerdüsen
- durch enthaltene Insektenlöser ist das Produkt auch als Ganzjahres-Scheibenwaschkonzentrat einsetzbar
- entfernt mühelos Fett- und Streusalzreste wobei Autolacke und Gummis nicht angegriffen werden



Gebinde	Inhalt Liter	VE	Artikel-Nr	€uro per Stck
Flasche	1	1	754206	2,92
Kanister	5	1	754205	12,70
Kanister	30	1	754204	77,76
Fass	60	1	754203	138,00
Fass	200	1	754202	450,00

Scheibenfrostschutz

gebrauchsfertig, bis - 30°

- verhindert in der kalten Jahreszeit das Einfrieren der Scheibenwaschanlage sowie Düsenvereisung und sorgt für gute Sicht
- geeignet für Polycarbonatscheiben und Fächerdüsen
- durch enthaltene Insektenlöser ist das Produkt auch als Ganzjahres-Scheibenwaschkonzentrat einsetzbar
- entfernt mühelos Fett- und Streusalzreste wobei Autolacke und Gummis nicht angegriffen werden



Gebinde	Inhalt Liter	VE	Artikel-Nr	€uro per Stck
Flasche	1	1	754475	2,08
Kanister	5	1	754474	9,18
Kanister	30	1	754473	60,76
Fass	60	1	754472	106,50
Fass	200	1	754471	335,00



Scheibenenteiser

- sehr gute Enteisungsleistung
- schafft sofort klare Sicht
- vollständig biologisch abbaubar
- methanolfrei

Gebinde	Inhalt ml	VE	Artikel-Nr	€uro per Stck
Flasche	500	1	754207	3,46

Diesel Fließ-Plus

Anti-Paraffin

- Hochleistungs-Dieselsystemschutz zur Fließverbesserung von Diesel
- eignet sich für alle Motorsysteme wie Common-Rail , Pumpe-Düse,...
- das Eindicken von Diesel bei extremer Kälte wird verhindert und die Betriebssicherheit im Winter erhöht.
- Kraftstofffilter und -leitungen verstopfen nicht und sorgen damit für verbessertes Kaltstartverhalten
- Sommerdiesel auf -21°C
- Winterdiesel auf -33°C



Konzentration	Inhalt ml	Ergiebigkeit in Liter	VE	Artikel-Nr	€uro per Stck
1:1000	75	ca. 50-80	1	30265525	6,64
1:200	375	ca. 80	1	30243488	11,90
1:1000	1000	ca. 1000	1	30243489	27,10



Eiskratzer Trapez

- Kunststoff / Schaber, Eisbrecherzähne, Wasserabstreifer
- farblich sortiert



Artikel	VE	Artikel-Nr	€uro per Stck
Eiskratzer Trapez	1	772105	1,30



Eiskratzer mit Schneebeesen

- Eiskratzer mit Schneebeesen aus Kunststoff
- Anwendung: Schneebeesen, Schaber, Eisbrecherzähne und Wasserabstreifer
- Größe: 36,5 x 9,7 cm
- farblich sortiert

Artikel	VE	Artikel-Nr	€uro per Stck
Eiskratzer mit Schneebeesen	1	772104	5,74



Schneebeesen Teleskop mit Eiskratzer

- Teleskop-Stiel von 90 bis 112 cm
- handsympathischer, weicher Soft-Griff
- Eiskratzer mit Reifschaber

Artikel	VE	Artikel-Nr	€uro per Stck
Schneebeesen Teleskop mit Eiskratzer	1	772143	14,90

Wischblatt

- Bosch- Scheibenwischer in Erstausrüsterqualität
- **Wir haben die große Auswahl an Bosch-Scheibenwischer für nahezu jedes Fahrzeug->PKW, Transporter, LKW und NFZ!! Sprechen Sie uns einfach dazu an**



Fahrzeug	Baujahr ab	VE Set	Artikel-Nr	€uro per Set
Fiat Ducato/Peug.Boxer/Citroen.Jumer	07/06	1	RBA225S	40,70
Ford Transit Kasten	01/14	1	30135630	49,18
Ford Transit Custom	09/12	1	30137981	48,84
Mercedes Sprinter Kasten/Pritsche/Bus	04/06	1	RBA215S	43,94
Mercedes Vito	09/05	1	RBA100S	56,10
Mercedes Vito	09/14	1	30158190	56,66
Ren.Master/Opel Movano/Nissan NV400	02/10	1	RB650	43,90
Ren.Traffic/Opel Vivaro/Citr.Jumpy/Peug.Expert	05/14	1	RBA309S	44,66
Iveco Daily Kasten,Bus,Pritsche	04/14	1	30189272	47,08
Hyundai H1 Cargo	03/08	1	RBAR606S	46,64
VW Crafter Kasten,Pritsche,Bus	04/06	1	RBA215S	43,94
VW Crafter/MAN TGE Kasten, Pritsche,Bus	10/16	1	30192009	38,50
VW Transporter T6	04/15	1	30137990	42,80
VW Caddy	11/06	1	RBA187S	42,62
VW Caddy	06/17	1	30248632	35,20



Bremsenreiniger

"Der Ergiebige"

- Entfernt Öl, Fett, Bremsstaub
- Hohe Materialverträglichkeit, rückstandsfreies Verdunsten



Gebinde	Inhalt ml / Liter	VE	Artikel-Nr	€uro per Stck
Spray	500	1	30152915	4,96
Kanister	5	1	30170221	44,46



Silikonentferner

- Zur schonenden Entfernung von Silikon und Politurrückständen
- Perfekt zur Lackiervorbereitung

Gebinde	Inhalt Liter	VE	Artikel-Nr	€uro per Stck
Dose	1	1	30143101	15,62
Kanister	6	1	30143102	83,46



Universalverdünnung

- Zur Verdünnung von Nitro- und Kunstharzlacke
- Reinigt Lackiergeräte und Pinsel
- Löst Öl- und Fettverschmutzungen aller Art



Gebinde	Inhalt Liter	VE	Artikel-Nr	€uro per Stck
Dose	1	1	EE10012626	7,94
Kanister	6	1	EE10012628	36,88
Kanister	30	1	EE10012631	172,04



Putztuchrolle

- Mit Punkt-zu-Punkt-Prägung -> extrem widerstandsfähig



Artikel	Abrisse	Maße cm	VE	Artikel-Nr	€uro per Stck
2-lagig	1000 Blatt	38x36	1	445007	35,00
3-lagig	500 Blatt	38x36	1	30291352	20,90
3-lagig	1000 Blatt	38x36	1	445008	47,34
2-lagig	1000 Blatt	38x22	1	445081	22,36
3-lagig	1000 Blatt	38x22	1	445080	34,94



Halter für Putztuchrolle

- Geeignet für Rollen mit max. Breite 400 mm
- Mit Abrisschiene



Artikel	VE	Artikel-Nr	€uro per Stck
Bodenständer	1	30302762	58,40
Bodenständer mit Abfallsackhalterung	1	30302763	100,50
Wandhalter	1	30302764	54,00
Wandhalter mit Abfallsackhalterung	1	30302765	71,10



2in1Lackspray



- einzigartiger Farblack mit doppelter Rostschutzwirkung
- Kombination aus Zinkphosphat-Grundierung und hochwertigem Farbschutzlack
- garantiert eine lange Schutzdauer von bis zu 15 Jahren gemäß DIN ISO 12944.
- erfüllt die Kriterien für die Korrosivitätskategorie C3 mittel.
- ideal geeignet zum Langzeit-Schutz von Anlagen, Maschinen, Rohrleitungen, Fahrzeugen, Regalen usw.
- doppelter Schutz
- spart Arbeitszeit
- hohe Ergiebigkeit

Artikel	Inhalt ml	VE	Artikel-Nr	€uro per Stck
RAL1004 goldgelb	500	1	CRC205.63	18,22
RAL2011 tieforange	500	1	CRC321.70	18,22
RAL3000 feuerrot	500	1	CRC205.66	18,22
RAL5005 signalblau	500	1	30159194	18,22
RAL5012 lichtblau	500	1	CRC205.72	18,22
RAL7016 anthrazit	500	1	30159195	18,22
RAL7035 lichtgrau	500	1	30159196	18,22
RAL9005 tiefschwarz	500	1	CRC205.81	18,22
RAL9006 weißaluminium	500	1	CRC205.84	18,22
RAL9010 reinweiß	500	1	CRC205.87	18,22



Lackspray

- Schnell trocknend, sehr ergiebig, kratzunempfindlich und wetterbeständig
- Ideal zur Teile-Lackierung sowie dekorative Lackierung oder für Ausbesserungsarbeiten

Artikel	Inhalt ml	VE	Artikel-Nr	€uro per Stck
Universal Grundierung	500	1	745514	9,82
Schwarz glänzend	500	1	745516	9,82
Schwarz matt	500	1	745518	9,82
Weiß glänzend	500	1	745517	9,82
Felgenspray silber	500	1	745519	9,82
1K Klarlack	500	1	745515	9,82



Ölbindemittel



- Typ III / R fein
- Rein ökologisch
- Zum Binden und Beseitigen von umweltbelastenden Treibstoff- und Ölflecken auf saugenden und nichtsaugenden Oberflächen wie z. B. Beton, Asphalt, Pflaster, Fliesen u.v.m.

Artikel	Inhalt kg	VE	Artikel-Nr	€uro per Stck
Ölbindemittel	20	1	30159792	35,32



Mehrzweckfett EP2

- Mischbar mit den meisten Fetten auf Basis konventioneller Seifen
- Wasserbeständig
- Korrosionsverhindernd
- eignet sich zur Schmierung aller Arten von belasteten Gleit-, Wälz-, und Radlagern, Gelenken
- Farbe: beige



Gebinde	Inhalt g/kg	VE	Artikel-Nr	€uro per Stck
Kartusche	400 g	1	754514	5,84
Schraubkartusche	500 g	1	EE709500	7,22
Kanister	5 kg	1	754513	68,52
Kanister	15 kg	1	754512	139,62



Langzeitfett LZF 2 BLAU

- Langzeitfett LZF 2 blau ist ein blaues, lithiumverseiftes Schmierfett auf Mineralölbasis
- eignet sich zur Wälz- und Gleitlagerschmierung
- haftfähig
- gute Korrosionsschutzeigenschaften, walkstabil, wasserbeständig, oxidationsbeständig
- Farbe: blau

Gebinde	Inhalt g	VE	Artikel-Nr	€uro per Stck
Kartusche	400	1	30290670	6,90
Schraubkartusche	500	1	30290671	10,86



Mehrzweckfett MoS 2 GRA

- Mischbar mit den meisten Fetten auf Basis konventioneller Seifen
- Wasserbeständig
- Korrosionsverhindernd
- eignet sich zur Schmierung aller Arten von belasteten Gleit-, Wälz-, und Radlagern, Gelenken
- Farbe: grau



Gebinde	Inhalt g	VE	Artikel-Nr	€uro per Stck
Kartusche	400	1	754504	5,98



Fettpresse

- Geeignet für 400g Kartusche

mato

Artikel	VE	Artikel-Nr	€uro per Stck
Fettpresse	1	950200	54,84



Zweihandhebel-Fettpresse

- Geeignet für 500g-Schraubkartusche



Artikel	VE	Artikel-Nr	€uro per Stck
Zweihandhebel-Fettpresse	1	30059204	87,92



Feuchtreinigungstücher „Flächen“

- geeignet für nahezu alle Materialien und Untergründe in Industrie und Handwerk
- besonders hautfreundlich dank schonender Reinigungssubstanzen mit angenehmem frischem Orangenduft
- schmutzlösend bei schweren Fetten, Schmiere, Kleber, Öl, Teer, Kohle etc.

Gebinde	Inhalt Tücher	VE	Artikel-Nr	€uro per Stck
Eimer	ca. 72	1	445089	22,70



Feuchtreinigungstücher "Hände"

- natürlicher pH-Wert
- abrasive grobe Struktur beseitigt starke Verschmutzung an den Händen
- rückfettend und hautschonend, zieht schnell ein
- auch zur Oberflächenreinigung geeignet



Gebinde	Inhalt Tücher	VE	Artikel-Nr	€uro per Stck
Eimer	ca. 72	1	30291351	21,00



Handwaschpaste

- Gegen extremste, hartnäckige Verschmutzungen.
- Speziell für die Entfernung von Farbe, Klebstoff, Harz, Fett, Schmiere und Öl

Artikel	Inhalt Liter	VE	Artikel-Nr	€uro per Stck
Handwaschpaste	3	1	30191628	43,80
Pumpe zu Handwaschpaste		1	30281454	7,60



Falthandtücher

- 2 lagig Zellstoff-Tissue
- Angenehmes Hautgefühl und extreme Saugstärke



Artikel	Größe cm	VE Karton/Pack	Artikel-Nr	€uro per VE
Falthandtücher 2-lagig	21,6 x 32	1/20	30291349	71,58
Spender für Falthandtücher weiß		1	445038	54,48



Seifenspender

- Aus robustem Kunststoff
- Nachfüll- und abschließbar / Volumen 1200 ml

Artikel	VE	Artikel-Nr	€uro per Stck
Seifenspender	1	445044	49,14



Handseife

- milde Waschlotion
- für schonende und hygienische Handreinigung
- spendertauglich

Gebinde	Inhalt Liter	VE	Artikel-Nr	€uro per Stck
Flasche	1	1	730526	5,74
Kanister	10	1	730525	43,40

Kraftstoffkanister

- Zugelassen für Benzin & Diesel
- Gefertigt nach DIN7274/ TÜV-geprüft/UN-Kennzeichnung nach GGVS
- Gewicht: ca. 4,3kg
- Farbe: oliv / Inhalt 20 ltr.



Artikel	Ausführung	VE	Artikel-Nr	€uro per Stck
Kanister	20 Liter Stahlblech	1	30059212	44,80
Dichtung	Ersatzdichtung	1	30059213	1,64
Auslaufrohr	flexibel	1	30159420	22,68

Kraftstoffkanister Kunststoff



- Mit UN/BAM-Zulassung / für alle Kraftstoffarten geeignet
- Robuster und schlagunempfindlicher Kanister aus rotem Polyethylen (HDPE)
- Das flexible Auslaufrohr aus Polypropylen (PP) mit integrierter Entlüftung wird am Kanister aufbewahrt
- Farbe: rot



Artikel	Inhalt Liter	VE	Artikel-Nr	€uro per Stck
Kanister	5	1	447562	20,30
Kanister	10	1	447564	26,22
Kanister	20	1	447565	42,22

Kraftstoffkanister / leichte Ausführung



- Mit UN-Zulassung / TÜV geprüfte Produktion
- Aus Polyethylen inkl. Flexiblen Auslaufrohr
- Für alle Kraftstoffarten geeignet



Artikel	Inhalt Liter	VE	Artikel-Nr	€uro per Stck
Kanister	5	1	KU8119	10,12
Kanister	10	1	KU8128	16,70
Kanister	20	1	KU8135	22,38

Auffangwanne



- Hochwertig und formstabil
- Auffangen von Ölen, Kraftstoffe und sonstige Flüssigkeiten



Inhalt Liter	Größe mm	VE	Artikel-Nr	€uro per Stck
16	560 x 410 x 80	1	471250	34,96
40	820 x 540 x 95	1	471251	85,80



Kfz-Verbandkasten

- nach DIN 13164/2014-01 / blau

Artikel	VE	Artikel-Nr	€uro per Stck
Kfz-Verbandkasten	1	30054811	10,88



Kfz-Verbandtasche

- nach DIN 13164/2014-01 / blau

Artikel	VE	Artikel-Nr	€uro per Stck
Kfz-Verbandtasche	1	760172	11,52



Kombitasche

- Nach DIN 13164/2014-01
- Verbandtasche + Warnweste + Warndreieck

Inhalt	VE	Artikel-Nr	€uro per Stck
Verbandtasche + Warnweste + Warndreieck	1	763205	23,84



Warndreieck

- in Kunststoffkassette

Artikel	VE	Artikel-Nr	€uro per Stck
Warndreieck	1	760208	7,68



Passform Kofferraumwannen mit Organizer



- hochwertige Kofferraumwannen passgenau nach Form des jeweiligen Fahrzeugtyps
- transportierte Gegenstände werden sicher und geordnet transportiert
- formstabil und beständig gegen Beschädigungen
- erhöhter Rand (ca. 4-5 cm) schützt das Wageninnere vor Wasser, Schnee und Schmutz
- leicht zu reinigende Oberfläche



Passform Gummimatten 4tlg.

- TOP-Passform vorne und hinten
- bei vielen Matten mit Aufnahmemöglichkeit für die Original-Haltersysteme
- sehr gute Gummiqualität
- geruchsarm, leicht zu reinigen, fahrzeugspezifisch



Kontaktieren Sie uns und wir finden die passgenaue Lösung für Ihr Fahrzeug.



Werkstattschoner Sitzbezug



- für Fahrzeugsitze mit integriertem Seiten-Airbag
- Schutz gegen Verschmutzung und Beschädigung
- mit seitlichem Ausschnitt
- schnelle und sichere Befestigung durch Gummizug

Material	VE	Artikel-Nr	€uro per Stck
Kunstleder	1	761586	27,20
Polyester	1	30059261	17,40

Abdecknetz

- Zum Sichern der Ladung
- Aus 3 mm starkem Polypropylen-Multifilament
- Maschenweite ca. 45 mm
- Rand gesäumt
- Robuste Randverstärkung und Expanderseil



Artikel	Größe mm	VE	Artikel-Nr	€uro per Stck
Abdecknetz	2200 x 1500	1	30166495	36,34
Abdecknetz	2700 x 1500	1	30166496	36,12
Abdecknetz	3000 x 1500	1	30166497	44,96
Abdecknetz	3500 x 2500	1	30166500	79,40

Kofferraum-Sicherungsnetz

- Maschenweite 45 mm
- Maschenhöchstzugkraft 1250 daN
- Materialstärke 3 mm
- Farbe schwarzlaufendem Gurtband



Artikel	Größe mm	VE	Artikel-Nr	€uro per Stck
Kofferraum-Sicherungsnetz	1250 x 750	1	30166508	66,06



Ladungssicherungsnetz „universal“

- Zur Ladungssicherung auf Anhänger oder Pritsche



Größe mm	Maschenweite mm	VE	Artikel-Nr	€uro per Stck
1575 x 1350	200 x 200	1	30166512	425,54
2800 x 1400	320 x 320	1	30166510	519,96
3200 x 1400	320 x 320	1	30166511	560,76

Anti-Rutsch-Matte

- Für den Kofferraum, Anhänger, sonstige Ladeflächen
- Für Paletten, etc.
- Aus PU-gebundenem Gummigranulat



Artikel	Größe mm	VE	Artikel-Nr	€uro per Stck
Anti-Rutsch-Matte	1200 x 830 x 3	1	30165387	14,50

Anti-Rutsch-Matte

- Gemäß VDI2700 Blatt 14 + 15
- Als Gleitreibbeiwert erhöhende Unterlagen



Artikel	Größe mm	Länge mtr	VE	Artikel-Nr	€uro per Stck
Anti-Rutsch-Matte	250 x 8	5	1	940562	34,50

Ladungssicherungs-Kofferset

- 2 x Zurrgurt mit S-Haken und Ratsche/5000mmx25mm
- 2 x Zurrgurt 1tlg. Ohne Haken /5000mmx25mm
- 5 x Expandergurte mit Haken 2x400mm, 2x500mm, 1x750mm
- 50 x Kabelbinder transparent



Artikel	VE	Artikel-Nr	€uro per Set
Ladungssicherung-Kofferset	1	30166396	38,32



Varta Micro

- AAA Longlife Power
- LR03, 1,5V

Artikel	Bezeichnung	Inhalt	VE	Artikel-Nr	€uro per Stck
4903	AAA	4er Blister	1	710508	5,30
4903	AAA	10er Box	1	30191718	11,30



Varta Mignon

- AA Longlife Power
- LR6, 1,5V

Artikel	Bezeichnung	Inhalt	VE	Artikel-Nr	€uro per Stck
4906	AA	4er Blister	1	710569	5,46
4906	AA	40er Box	1	30191719	44,70



Varta Mono

- D Mono
- LR20, 1,5V

Artikel	Bezeichnung	Inhalt	VE	Artikel-Nr	€uro per Stck
4920	D	2er Blister	1	710579	8,46
4920	D	20er Box	1	30191721	66,74



Varta Baby

- C Baby
- LR14, 1,5V

Artikel	Bezeichnung	Inhalt	VE	Artikel-Nr	€uro per Stck
4914	C	2er Blister	1	710578	5,58
4914	C	20er Box	1	30191720	45,60



Varta 9V-Block

- 6LR61

Artikel	Bezeichnung	Inhalt	VE	Artikel-Nr	€uro per Stck
4922	9V E-Block	1er Blister	1	710593	5,38



Varta Batterie Fernbedienung

Artikel	Inhalt	VE	Artikel-Nr	€uro per Stck
CR2016	1er Blister	1	710466	2,86
CR2025	1er Blister	1	710467	2,86
CR2032	1er Blister	1	710468	2,86



Druckpumpzerstäuber mit Trageriemern

- aus hochwertigem PE-Kunststoff
- für verschiedene Chemikalien
- Schlauchlänge 1,25m
- Sprühkopf verstell- und verschließbar



Artikel	Inhalt Liter	VE	Artikel-Nr	€uro per Stck
Druckpumpzerstäuber	5	1	30501072	46,46
Druckpumpzerstäuber	7	1	30501073	53,74

Druckpumpzerstäuber



- Stabile Sprayflasche zum bequemen Aufbringen von Pflegemitteln
- Verschiedene Ausführung für saure/alkalische oder Lösemittelhaltige Flüssigkeiten
- Stabile Ausführung



Artikel	Inhalt Liter	VE	Artikel-Nr	€uro per Stck
Lösemittelbeständig	1	1	741914	63,20
Saure/alkalische Produkte	1,25	1	741915	63,20

Pumpsprühflasche

- Sprühflasche mit regulierbarem Strahl
- Zur Verwendung sämtlicher Flüssigkeiten bzw. Pflegemittel



Artikel	Inhalt ml	VE	Artikel-Nr	€uro per Stck
Pumpsprühflasche	500	1	HL211762	11,02

Feuerlöscher ABC für Auto/Transporter

- Löschmittel: Pulver
- Brandklasse: ABC / Löschmitteleinheit: 4 LE / Löschleistung: 13A, 89B, C
- Ausführung: Dauerdrucklöscher, frostsicher
- Inkl. KFZ-Halterung / Gewicht: 3,5kg
- Zertifikat: DIN EN3, GS (MPA Dresden)



Artikel	Inhalt kg	VE	Artikel-Nr	€uro per Stck
Feuerlöscher	2	1	776701	65,20

Feuerlöscher ABC Aufladelöschler

- Löschmittel: Pulver
- Brandklasse: ABC / Löschmitteleinheiten: 15 LE / Löschleistung: 55A, 233B, C
- Ausführung: Aufladelöschler, frostsicher
- Zertifikat: DIN EN3, GS (MPA Dresden)
- Inkl. Stabilem Fußring aus Kunststoff und Wandhalterung



Artikel	Inhalt kg	Gewicht kg	VE	Artikel-Nr	€uro per Stck
Feuerlöscher	6	10,1	1	776712	138,92
Feuerlöscher	12	18,6	1	776711	188,44

Schutzgas-Schweißdraht**Zum MIG/MAG-Schweißen**

- Spulenart Korbspule
- DIN8559 / EN440
- In SG2 und SG3



Artikel	Draht Ø mm	Gewicht kg	VE	Artikel-Nr	€uro per Stck
SG2 /EMK6D/K300	0,8	15	1	451751	76,68
SG2 /EMK6D/K300	1,0	15	1	450933	63,00
SG2 /EMK6D/K300	1,2	15	1	450934	61,92
SG3 /EMK8D/K300	0,8	15	1	452107	85,68
SG3 /EMK8D/K300	1,0	15	1	452106	76,68
SG3 /EMK8D/K300	1,2	15	1	452108	63,72

Spezialzange MIG MAG**LORCH**

- Schneiden des Schweißdrahts
- Reinigen der Schutzgasdüse von Spritzer
- Abziehen der Gasdüse
- Lösen der Stromdüse



Artikel	Ausführung	VE	Artikel-Nr	€uro per Stck
Spezialzange	Für Brenner ML1500-2500	1	451576	53,76
Spezialzange	Für Brenner ML3600-5500	1	451585	53,76

Automatik Schweiß-Schutzhelm

- Mit Solarpanel und Schleifmodus
- Optimale Sicht und Schutz bei Elektrode, WIG, und MIG-MAG
- Sichtfeld 40x96mm / Schutzstufen DIN9 bis DIN13



Artikel	Ausführung	VE	Artikel-Nr	€uro per Stck
Schweisshelm	Gewicht: 0,87kg	1	30501145	215,90
				per Set
Vorsatzscheibe-Set	5 aussen/1 innen	1	30501146	21,80

Schweißspray

- Schweiß- Trennmittel auf Basis biologisch abbaubares Öl.
- Schützt Schweißbrenner, Werkstücke und Oberflächen vor dem Festbrennen von Metallspritzern und spart Zeit bei der Reinigung.
- Wirkt nicht korrosiv/ sprüht auch über Kopf



Artikel	Inhalt ml	VE	Artikel-Nr	€uro per Stck
Schweißspray	500	1	30079168	8,90

MIG/ MAG Brenner**LORCH**

- Gasgekühlt
- Austauschbarer Düsenstock und Euro-Zentralanschluss
- Ergonomisch geformte Griffe, robuste Bauform und trotzdem geringes Gewicht



Artikel	Länge mtr	bis Ampere	VE	Artikel-Nr	€uro per Stck
ML1500	3	180	1	451344	147,40
ML1500	4	180	1	451345	170,24
ML2500	3	230	1	451346	218,00
ML2500	4	230	1	451350	240,00
ML3600	4	320	1	451348	361,22

Hitzeschutzdecke 600°C

- hitzefest kurzfristig bis 600°C
- aus Glasfasergewebe für Schleif- und Schweißarbeiten.
- einseitige Alufix-Beschichtung, ca. 650g/m², schiebefest, flexibel, Stärke ca. 0,7 mm



Länge mm	Breite mm	VE	Artikel-Nr	€uro per Stck
1280	970	1	718925	174,16
2700	1000	1	718940	174,16
3000	1500	1	718939	433,36
3650	1800	1	718942	692,70
2000	2000	1	718938	217,66
4400	2600	1	718941	865,96

Hitzeschutzdecke 1300°C

- hitzefest kurzfristig bis 1.300°C
- aus glasfaserfreiem Gewebe mit Silikatfasern, für Schleif- und Schweißarbeiten
- beidseitige Vermiculit-Beschichtung, ca. 1250g/m², schiebefest, flexibel, Stärke ca. 1,4 mm,
- Gewebe getestet nach DIN EN 13501-1, Klasse A1, nicht brennbar



Länge mm	Breite mm	VE	Artikel-Nr	€uro per Stck
1280	970	1	718985	324,30
2000	900	1	718986	367,36
2700	900	1	718987	433,36
1800	1500	1	718991	433,36
2000	1800	1	718992	609,30
3000	1800	1	718993	868,06
3650	1800	1	718995	1455,00
3000	2500	1	718994	1172,10

**WIG Stäbe**

- Für un- und niedriglegierte Stähle
- Verkupferter WIG-Massivdraht WSG2

Ø / Länge mm	Material	VE kg	Artikel-Nr	€uro per kg
2.0x1000	Stahl	1	451794	10,92
3.0x1000	Stahl	1	451795	13,18

WIG Stäbe

- Für korrosions- und hitzebeständige Stähle /
- Für Cr-Ni-Stähle-/Edelstahl/ Stahlgussorten



Ø / Länge mm	Material	VE kg	Artikel-Nr	€uro per kg
1.0x1000	V2A	1	451835	30,64
1.6x1000	V2A	1	451836	28,42
2.0x1000	V2A	1	451837	27,66
3.2x1000	V2A	1	451838	26,88



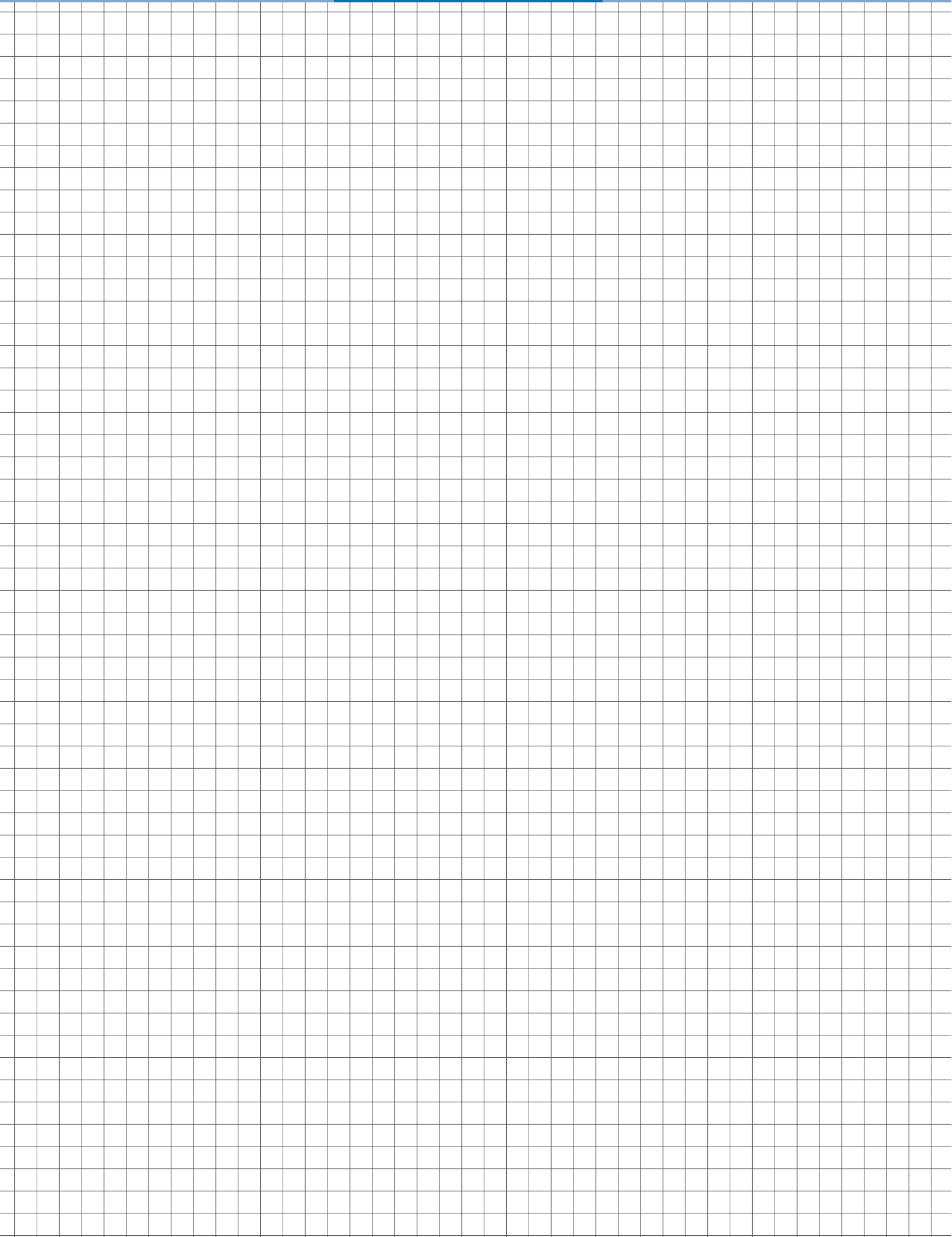





Markmiller STIHL-Center

Ihr Spezialist rund um Forst und Garten.



Die moderne angebundene Werkstatt ist ihr erster Ansprechpartner wenn es um Reparaturen von Elektro- oder Benzingeräten geht. Wir Reparieren nicht nur, sondern wir bieten auch Dienstleistungen wie VDE-, UVV-, Leitern- und Fallschutz-Prüfungen bei uns im Haus oder bei Ihnen vor Ort an.

Wir beraten Sie gerne



Industriestr. 14a • 94469 Deggendorf
 Tel. (0991) 25011-153 Fax -79
 werkstatt@markmiller.de • www.markmiller.de
 Mo - Fr: 8.00 - 17.30 Sa: 8.15 - 13.00

Allgemeine Geschäftsbedingungen
der Ernst Markmiller GmbH



Allgemeine Hinweise

Mit dem Erscheinen von diesem Katalog verlieren alle vorhergehenden Kataloge ihre Gültigkeit. Alle genannten Preise sind freibleibend und verstehen sich jeweils zuzüglich der gesetzlichen Mehrwertsteuer. Wir müssen uns bei Veränderungen am Markt vorbehalten, die am Tage der Lieferung gültigen Preise zu berechnen. Die Gewährleistung oder Haftung bei Druckfehlern ist ausgeschlossen. Produktbeschreibungen sind als annähernd zu betrachten, Farbabweichungen sind drucktechnisch bedingt. Es gelten unsere Ihnen bekannten Geschäftsbedingungen (www.markmiller.de).
2021

Bürozeiten:
Montag - Freitag
7⁰⁰ bis 17⁰⁰

Ladenöffnungszeiten:
Montag - Freitag
7³⁰ bis 17⁰⁰
Samstag 8¹⁵ bis 12⁰⁰

Markmiller
PARTNER DER PROFIS

Industriestrasse 24
94469 Deggendorf
www.markmiller.de

