

Systeme für Büro & Home Office

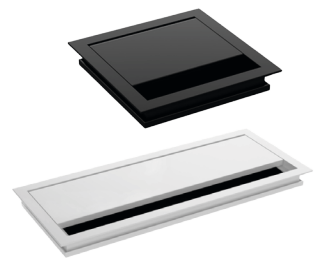

Innovative Lösungen rund um den Arbeitsplatz

NÄHER. BESSER. KOMPETENTER.



ELEKTRISCH HÖHENVERSTELLBARES TISCHGESTELL PRO 2S

NEU

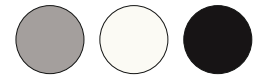

**Rechteckige Säulen!
Noch stabiler!**



- ✓ 2 Motoren / 2-stufig
- ✓ mit Auffahrschutz
- ✓ Säule: 60 x 90mm
- ✓ Stahl pulverbeschichtet
- ✓ Handsteuerung mit OLED-Anzeige und Memory-Funktion
- ✓ Erinnerungsfunktion motiviert zum Wechsel zwischen Sitzen und Stehen
- ✓ 5 Jahre Garantie



Rahmen

- Belastung: dyn. 120 kg inkl. Tischplatte
- Rahmenbreite: 1.100 - 1.800 mm
- Hubbereich: 700 - 1.200 mm
- Hubgeschwindigkeit: 30 mm/s

Tischplatte

- Plattentiefe: 700 - 1.000 mm
- Plattenlänge: 1.100 - 2.000 mm



Handsteuerung

- Eingangsspannung: 100 - 240 V, 50/60 Hz inkl. Überlastungsschutz
- Auslastungsgrad: 10 %, max. 2 min on, 18 min off
- Energiesparend: automatische Abschaltung
- digitale OLED-Anzeige mit 4 Speicherplätzen
- inkl. USB-Port C mit Ladefunktion, 18 W
- Montageanleitung

Technische Zeichnung

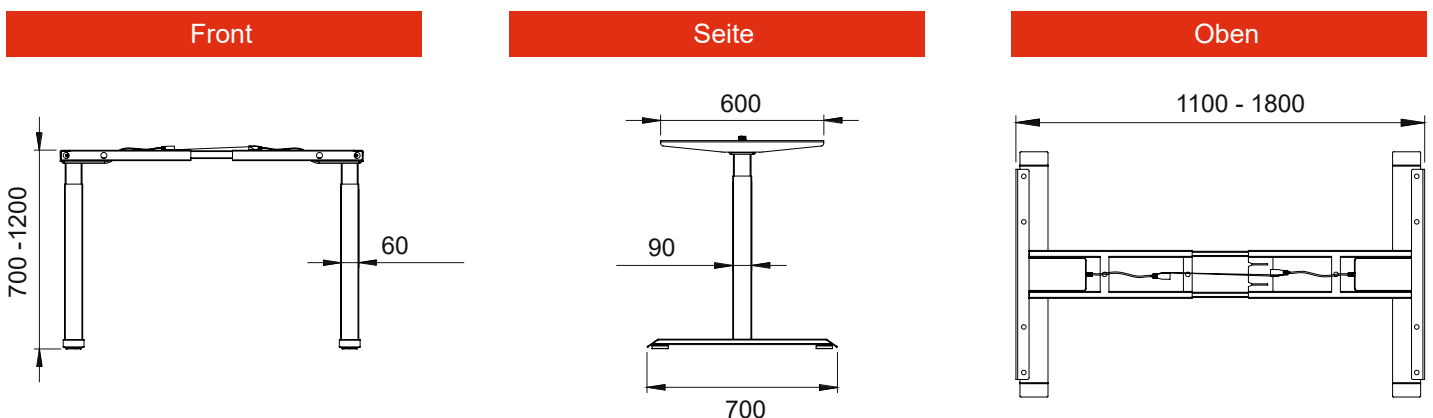

Bestell-Nr.	Oberfläche	Preis	Info
3377080360	RAL 9006 Weißaluminium	550,00 €	L
3377080361	RAL 9010 Reinweiß	550,00 €	L
3377080362	RAL 9017 Verkehrsschwarz	550,00 €	L

ELEKTRISCH HÖHENVERSTELLBARES TISCHGESTELL PRO 3S

NEU



1275 mm
625 mm

1100 mm
1800 mm



5
JAHRE
GARANTIE



Rechteckige Säulen!
Noch stabiler!

- ✓ 2 Motoren / 3-stufig
- ✓ mit Auffahrschutz
- ✓ Säule: 60 x 90mm
- ✓ Stahl pulverbeschichtet
- ✓ Handsteuerung mit OLED-Anzeige und Memory-Funktion
- ✓ Erinnerungsfunktion motiviert zum Wechsel zwischen Sitzen und Stehen
- ✓ 5 Jahre Garantie, TÜV-geprüft



Rahmen

- Belastung: dyn. 120 kg inkl. Tischplatte
- Rahmenbreite: 1.100 - 1.800 mm
- Hubbereich: 625 - 1.275 mm
- Hubgeschwindigkeit: 40 mm/s

Tischplatte

- Plattentiefe: 700 - 1.000 mm
- Plattenlänge: 1.100 - 2.000 mm

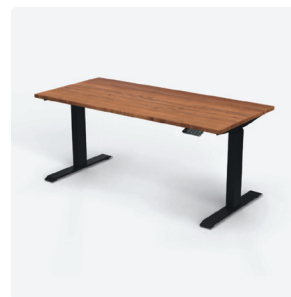

Handsteuerung

- Eingangsspannung: 100 - 240 V, 50/60 Hz inkl. Überlastungsschutz
- Auslastungsgrad: 10 %, max. 2 min on, 18 min off
- Energiesparend: automatische Abschaltung
- digitale OLED-Anzeige mit 4 Speicherplätzen
- inkl. USB-Port C mit Ladefunktion, 18 W
- Montageanleitung



Technische Zeichnung

Front

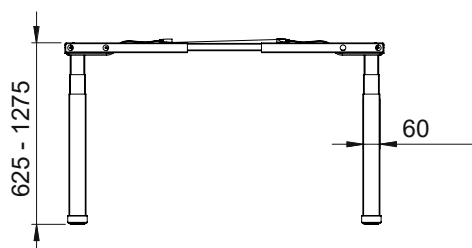

Seite

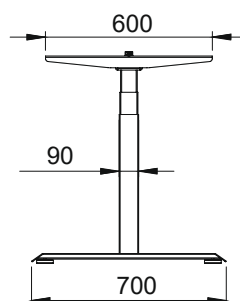

Oben

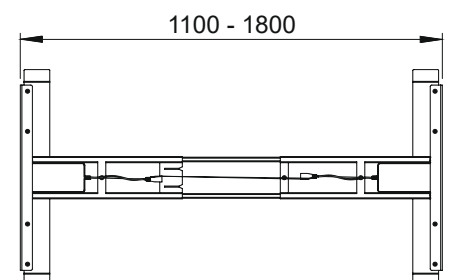

Bestell-Nr.	Oberfläche	Preis	Info
3377080363	RAL 9006 Weißaluminium	610,00 €	L
3377080364	RAL 9010 Reinweiß	610,00 €	L
3377080365	RAL 9017 Verkehrsschwarz	610,00 €	L
3377080366	RAL 7016 Anthrazitgrau	610,00 €	L

**ELEKTRISCH HÖHENVERSTELLBARES
E-CORNER-TISCHGESTELL PRO**

NEU



1275 mm
625 mm

1100 mm
1800 mm

max
180 kg



5
JAHRE
GARANTIE

**Rechteckige Säulen!
Noch stabiler!**



- ✓ 3 Motoren / 3-stufig
- ✓ mit Auffahrschutz
- ✓ Säule: 60 x 90mm
- ✓ stufenlos von 60° bis 180° flexibel einstellbar
- ✓ Stahl pulverbeschichtet
- ✓ Handsteuerung mit OLED-Anzeige und Memory-Funktion
- ✓ Erinnerungsfunktion motiviert zum Wechsel zwischen Sitzen und Stehen
- ✓ 5 Jahre Garantie



Rahmen

- Belastung: dyn. 180 kg inkl. Tischplatte
- Rahmenbreite: 1.100 - 1.800 mm
- Rahmenbreite: 2.310 - 3.710 (bei 180° Montage)
- Hubbereich: 625 - 1.275 mm
- Hubgeschwindigkeit: 40 mm/s

Tischplatte

- Plattentiefe: 700 (400) - 1.000 mm
- Plattenlänge variabel je nach Montageart



Handsteuerung

- Eingangsspannung: 100 - 240 V, 50/60 Hz inkl. Überlastungsschutz
- Auslastungsgrad: 10 %, max. 2 min on, 18 min off
- Energiesparend: automatische Abschaltung
- digitale OLED-Anzeige mit 4 Speicherplätzen
- inkl. USB-Port C mit Ladefunktion, 18 W
- Montageanleitung

Technische Zeichnung

90°

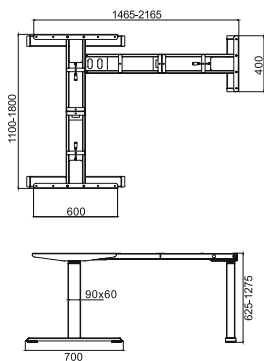

60-180°

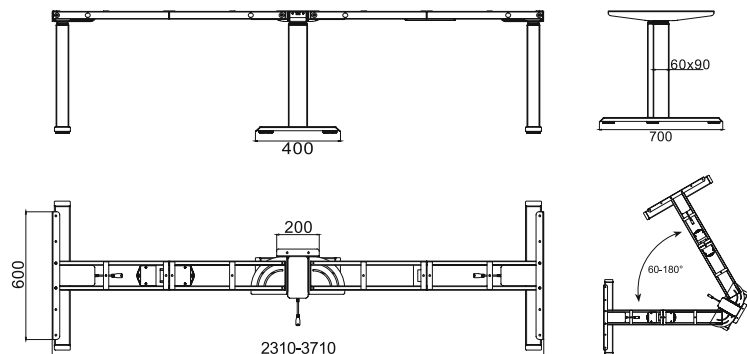

Bestell-Nr.	Oberfläche	Preis	Info
3377080460	RAL 9006 Weißaluminium	836,00 €	B
3377080461	RAL 9010 Reinweiß	836,00 €	B
3377080462	RAL 9017 Verkehrsschwarz	836,00 €	B
3377080463	RAL 7016 Anthrazitgrau	836,00 €	B

MANUELL HÖHENVERSTELLBARES TISCHGESTELL M-MORE



900 mm
↑↓
670 mm

1070 mm
←→
1880 mm

max
80 kg

5
JAHRE
GARANTIE

Die preiswerte Ergänzung!

- ✓ mit Einrastfunktion / Kindersicherung gegen versehentliches Verstellen
- ✓ mit Skalierung für präzise Höheneinstellung (Raster 20 mm)
- ✓ Säule: 60 x 60 mm
- ✓ Stahl pulverbeschichtet
- ✓ 5 Jahre Garantie



Rahmen

- Belastung: statisch 80 kg inkl. Tischplatte
- Rahmenbreite: 1.070 - 1.880 mm
- Hubbereich: 670 - 900 mm
- Montageanleitung

Tischplatte

- Plattentiefe: 680 - 1.000 mm
- Plattenlänge: 1.070 - 2.000 mm



Technische Zeichnung

Front

Seite

Oben

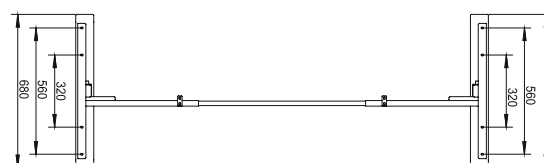
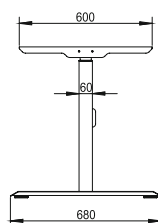
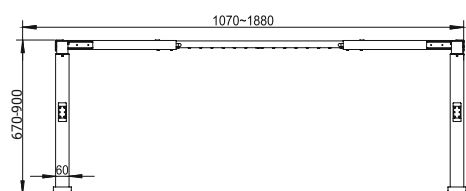

Bestell-Nr.	Oberfläche	Preis	Info
3377080124	RAL 9006 Weißaluminium	210,00 €	L
3377080125	RAL 9010 Reinweiß	210,00 €	L
3377080126	RAL 9017 Verkehrsschwarz	210,00 €	L

**ELEKTRISCH HÖHENVERSTELLBARES
EINZEL-SÄULEN KLAPP-TISCHGESTELL E-MURO**

NEU



- ✓ für Wandmontage mit Klappfunktion
- ✓ 1 Motor / 2-stufig
- ✓ Säule: 70 x 70 mm
- ✓ 3 Memory Einstellungen
- ✓ Auffahrschutz



Rahmen

- Belastung: bis 80 kg
- Geschwindigkeit: 20 mm/s
- Hubbereich: 745-1.245 mm

Tischplatte

- Tischplattengr. min: 400 x 400mm
- Tischplattengr. max: 600 x 1.000mm



Handsteuerung

- Eingangsspannung: 100 - 240 V, 50/60 Hz inkl. Überlastungsschutz
- Auslastungsgrad: 10 %, max. 2 min on, 18 min off
- Energiesparend: automatische Abschaltung
- digitale LED-Anzeige mit 3 Speicherplätzen
- inkl. USB-Port A mit Ladefunktion, 10 W
- Montageanleitung

Technische Zeichnung

Front

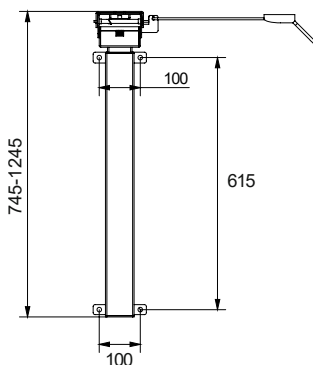

Seite

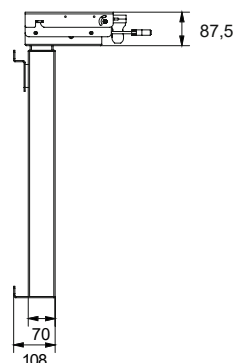

Oben

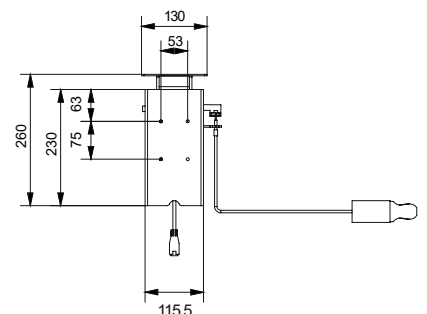

Bestell-Nr.	Oberfläche	Preis	Info
3377080580	RAL 9010 Reinweiß	438,00 €	B
3377080581	RAL 9017 Verkehrsschwarz	438,00 €	B

ELEKTRISCH HÖHENVERSTELLBARES EINZEL-SÄULEN TISCHGESTELL E-MONO

NEU

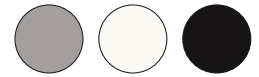

- ✓ **Verfahrbar**
- ✓ **Stabile 3-teilige Hubsäule**
- ✓ **Säule: 50 x 80 mm**
- ✓ **Handset mit 3 Memory Einstellungen**
- ✓ **Auffahrschutz**

Rahmen

- Belastung: bis 80 kg
- Geschwindigkeit: 30 mm/s
- Hubbereich: 670 - 1.320 mm

Tischplatte

- Tischplattengr.min: 400 x 400 mm
- Tischplattengr.max: 600 x 1.000mm

Handsteuerung

- Eingangsspannung: 100 - 240 V, 50/60 Hz inkl. Überlastungsschutz
- Auslastungsgrad: 10 %, max. 2 min on, 18 min off
- Energiesparend: automatische Abschaltung
- digitale LED-Anzeige mit 3 Speicherplätzen
- inkl. USB-Port A mit Ladefunktion, 10 W
- Montageanleitung



Technische Zeichnung

Front

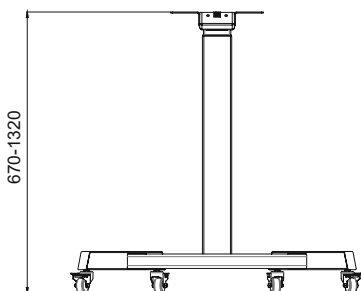

Seite

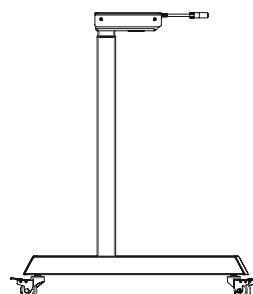

Oben

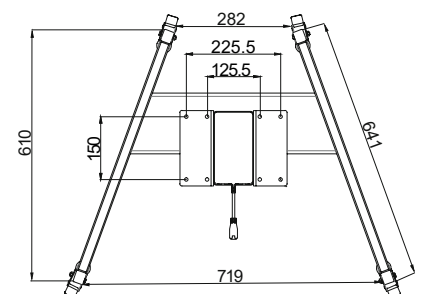

Bestell-Nr.	Oberfläche	Preis	Info
3377080690	RAL 9006 Weißaluminium	444,00 €	B
3377080691	RAL 9010 Reinweiß	444,00 €	B
3377080692	RAL 9017 Verkehrsschwarz	444,00 €	B

**ELEKTRISCH HÖHENVERSTELLBARES
SCHWERLASTGESTELL E-SOLID**

NEU

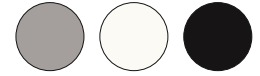

- ✓ Als 300kg oder 450kg Version erhältlich
- ✓ 4 Motoren / 2-stufig
- ✓ Säule: 70 x 70 mm
- ✓ 3 MemoryEinstellungen
- ✓ Auffahrerschutz



Rahmen

- Belastung: 300 kg / 450 kg
- Hubbereich: 660 - 1.120 mm

Tischplatte

- Rahmenbreite: 1.007 - 1.750 mm
- Tischplattengröße min: 700 x 1.050 mm
- Tischplattengröße max: 1.000 x 2.000 mm



Handsteuerung

- Eingangsspannung: 100 - 240 V, 50/60 Hz inkl. Überlastungsschutz
- Auslastungsgrad: 10 %, max. 2 min on, 18 min off
- Energiesparend: automatische Abschaltung
- digitale LED-Anzeige mit 3 Speicherplätzen
- inkl. USB-Port A mit Ladefunktion, 10 W
- Montageanleitung

Technische Zeichnung

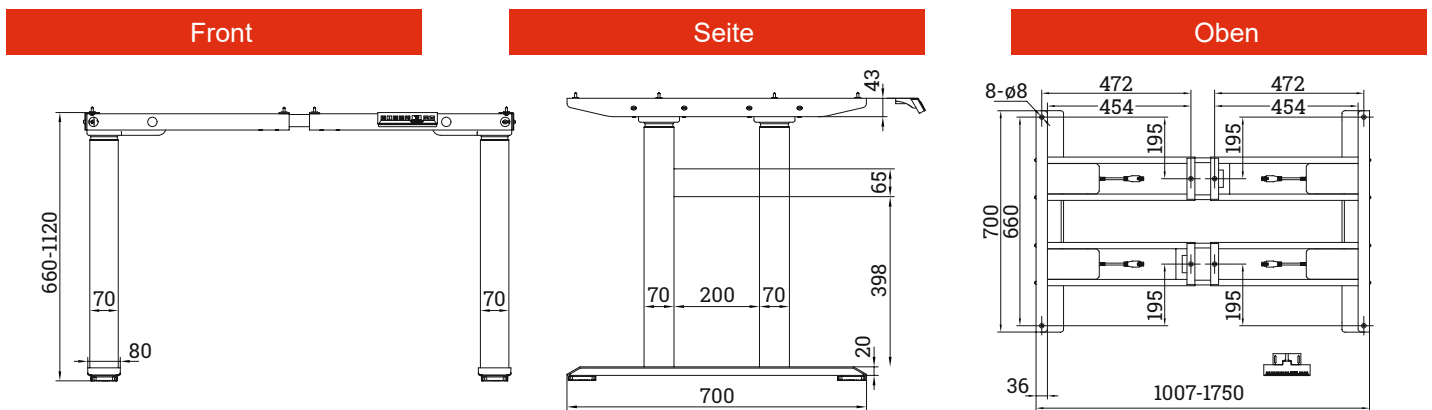

Bestell-Nr.	Oberfläche	Belastung	Preis	Info
3377080710	RAL 9006 Weißaluminium	300 kg	1416,00 €	B
3377080711	RAL 9010 Reinweiß	300 kg	1416,00 €	B
3377080712	RAL 9017 Verkehrsschwarz	300 kg	1416,00 €	B
3377080713	RAL 9006 Weißaluminium	450 kg	1660,00 €	B
3377080714	RAL 9010 Reinweiß	450 kg	1660,00 €	B
3377080715	RAL 9017 Verkehrsschwarz	450 kg	1660,00 €	B

BLENDFREIE INTELLIGENTE BÜROLEUCHE FÜR TISCHPLATTENMONTAGE UPLIGHT CLIP

- ✓ Blendfrei UGR ≤ 6, Abstrahlwinkel: 45° / 112°
- ✓ Leuchtverhältnis oben und unten separat steuerbar
- ✓ Tageslichtsensor zur Lichtfarbensteuerung
- ✓ Abwesenheitssensor
- ✓ >36.000 Stunden Betriebszeit
- ✓ Für Plattenstärken bis 42 mm
- ✓ Flimmerfrei ; Vier Settings wählbar

Leuchte

- Abstrahlwinkel unten: 45°
- Abstrahlwinkel oben: 112°
- Lichtfarbe: 3000k, 4000k, 5000k, 6000k
- Lichtstrom: 8500 lm ind./ 2300 lm direkt
- Leuchtverhältnis: oben 70%, unten 30%
- Leuchtmittel: LED
- Schutzart: IP 40

Strom

- Energieverbrauch Betrieb: max. 60 W
- Energieverbrauch Standby: 0,5 W

NEU

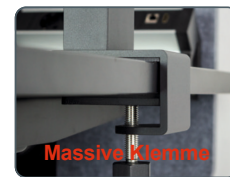
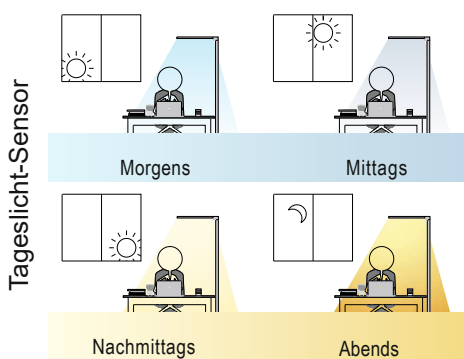

Technische Zeichnung

Front

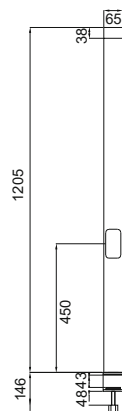

Seite

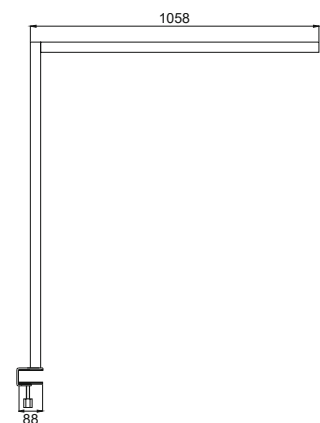

Bestell-Nr.	Oberfläche	Preis	Info
3377080800	RAL 9006 Weißaluminium	730,00 €	B
3377080801	RAL 9003 Signalweiß	730,00 €	B
3377080802	RAL 9005 Tiefschwarz	730,00 €	B
3377080803	RAL 7016 Anthrazitgrau	730,00 €	B

BLENDFREIE INTELLIGENTE BÜROLEUCHE
ALS STANDLEUCHE UPLIGHT ONE

NEU



- ✓ Blendfrei UGR ≤ 10, Abstrahlwinkel: 52°
- ✓ Leuchtverhältnis oben und unten separat steuerbar
- ✓ Tageslichtsensor zur Lichtfarbensteuerung
- ✓ Abstands- / Abwesenheitssensor
- ✓ >36.000 Stunden Betriebszeit
- ✓ Dimmbar durch Berührung
- ✓ Vier Settings auswählbar

Leuchte

- Abstrahlwinkel unten: 52°
- Abstrahlwinkel oben: 112°
- Lichtfarbe: 3000k, 4000k, 5000k, 6000k
- Lichtstrom: ≥8500 lm
- Leuchtverhältnis: 30 / 70% direkt / indirekt
- Leuchtmittel: LED
- Schutzart: IP 20

Strom

- Energieverbrauch Betrieb: max. 60 W
- Energieverbrauch Standby: 0,5 W

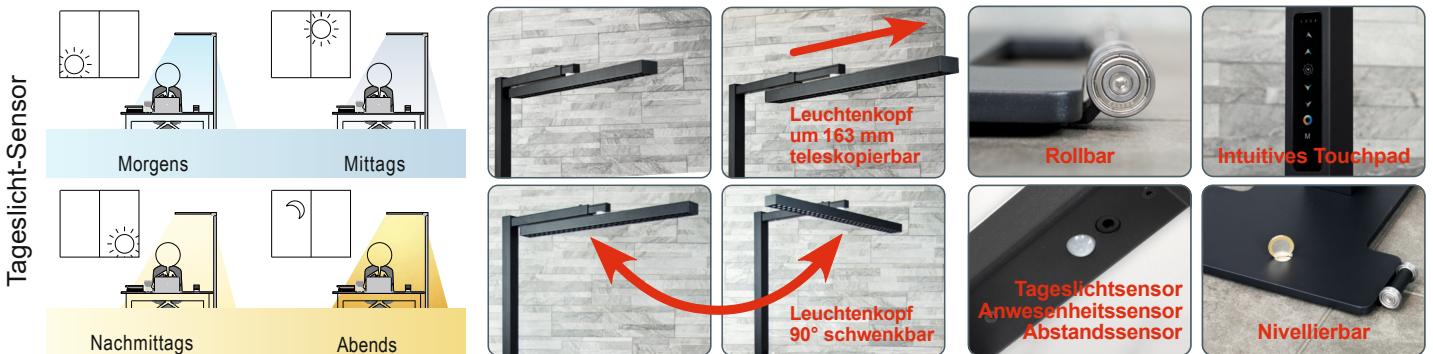

Front

Technische Zeichnung

Seite

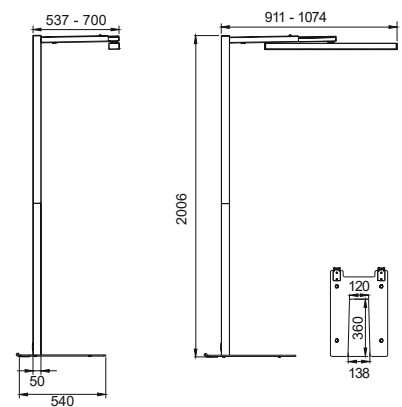
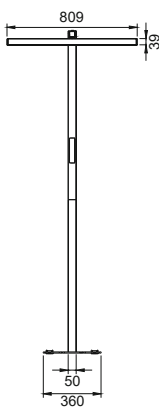

Bestell-Nr.	Oberfläche	Preis	Info
3377080810	RAL 9006 Weißaluminium	980,00 €	B
3377080811	RAL 9003 Signalweiß	980,00 €	B
3377080812	RAL 9005 Tiefschwarz	980,00 €	B
3377080813	RAL 7016 Anthrazitgrau	980,00 €	B

KABELDURCHFÜHRUNG EXIT NCT

Eigenschaften

- Aluminium eloxiert
- zur Montage in Tischplatten ab 19 mm Stärke
- Endkappen rund
- mit schwarzer Bürstendichtung für sichere Kabelführung

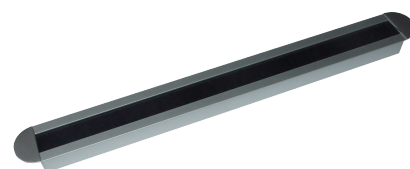

Bestell-Nr.	Oberfläche	Größe mm (BxTxH)	Ausschnittsmaß mm	Preis	Info
3377080134	Silber	45 x 450 x 20	39 x 409 (Ecken R4)	34,40 €	L

Auf Anfrage mit eckigen Endkappen, Tiefe 69 mm und anderen Längen lieferbar !

KABELDURCHFÜHRUNG EXIT G14S

Eigenschaften

- Aluminium eloxiert
- zur Montage in Tischplatten ab 25 mm Stärke
- mit geradem Klappdeckel und sanfter Schließfunktion
- mit schwarzer Bürstendichtung für sichere Kabelführung

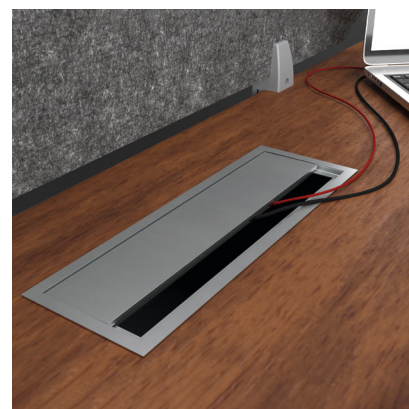

Bestell-Nr.	Oberfläche	Größe mm (BxTxH)	Ausschnittsmaß mm	Preis	Info
3377080235	Silber	120 x 240 x 25	95 x 235 (Ecken R14)	39,00 €	L
3377080236	Schwarz	120 x 240 x 25	95 x 235 (Ecken R14)	48,00 €	L
3377080237	Titanium**	120 x 240 x 25	95 x 235 (Ecken R14)	48,00 €	L

** NeueFarbe ! Die dunkle Metallfärbung von Titanium macht diese Oberfläche zu einem stilvollen Element in der Innenausstattung ! Optimal geeignet für den Einsatz in Räumen mit dunklen, metallischen oder reflektierenden Oberflächen.

KABELDURCHFÜHRUNG EXIT G11 ECO

NEU

Eigenschaften

- Aluminium eloxiert
- zur Montage in Tischplatten ab 16 mm Stärke
- mit geradem Klappdeckel
- mit schwarzer Bürstendichtung für sichere Kabelführung

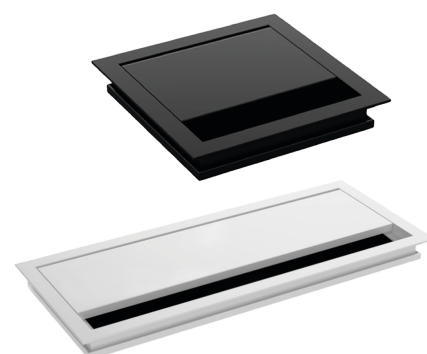

Bestell-Nr.	Oberfläche	Größe mm (BxTxH)	Ausschnittsmaß mm	Preis	Info
3377080240	Silber	100 x 100 x 16	93 x 93 (Ecken R5)	18,20 €	L
3377080241	Schwarz	100 x 100 x 16	93 x 93 (Ecken R5)	28,80 €	L
3377080242	Silber	100 x 320 x 16	93 x 313 (Ecken R5)	40,60 €	L
3377080243	Schwarz	100 x 320 x 16	93 x 313 (Ecken R5)	40,60 €	L

**KABELDURCHFÜHRUNG
EXIT R**

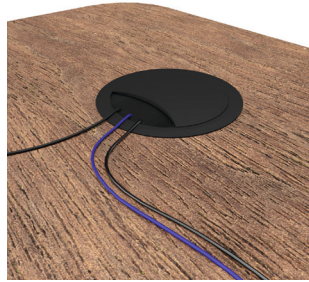
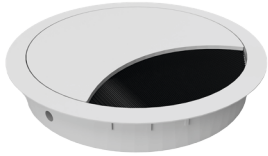

Eigenschaften

- Zamak
- zur Montage in Tischplatten
- Einfaches Öffnen und Verschließen des Deckels durch leichte Rotation
- mit schwarzer Bürstendichtung für sichere Kabelführung

Bestell-Nr.	Oberfläche	Bohrung Ø mm	Höhe	Preis	Info
3377080137	Schwarz	60	21	12,40 €	L
3377080138	Schwarz	80	21	13,60 €	L
3377080239	Weiß	60	21	12,40 €	L
3377080238	Weiß	80	21	13,60 €	L
3377080166	Edelstahloptik	60	21	12,40 €	L
3377080167	Edelstahloptik	80	21	13,60 €	L

Auf Anfrage in vielen weiteren Oberflächen lieferbar!

**Ladestation
WLC POINT 15**



Eigenschaften

- Qi-Ladefunktion per induktiver Ladespule für alle Qi-fähigen Handys
- kabelloses Laden von Mobilgeräten
- zum Einbau in Möbel
- für Plattenstärken 19-25 mm
- Ausgangsleistung: 15 W
- Eingangsleistung: 9,0 V / 3,0 A
- Statusanzeige
- Einbaumaß: Ø80mm - Austausch gegen Kabeldose möglich
- Außenmaß: Ø90mm
- inkl.USB-Kabel, Länge:1,5 m und Netzstecker
- Farbe: schwarz

Bestell-Nr.	Oberfläche	Preis	Info
3377080129	Schwarz	81,50 €	L

**Ladestation
WLC H 30**



NEU

Eigenschaften

- induktive Ladestation für Mobiltelefone
- einfache Montage (Kleben, Schrauben), keine Bohrung notwendig
- Schnellladung QC 3.0, max.10 W
- für Plattenstärken von 10-30 mm
- Farbe: schwarz

Bestell-Nr.	Oberfläche	Preis	Info
3377080229	Schwarz	73,80 €	L

KABELWANNE BOXIT V-BOX

Eigenschaften

- Flexible Kabelführung durch große Aussparungen
- Robust durch hochwertigen Stahl
- pulverbeschichtet
- Länge: 520 mm

NEU
Für hohes
Kabelaufkommen !



Bestell-Nr.	Oberfläche	Preis	Info
3377080156	Silber	30,80 €	L
3377080157	Weiß	30,80 €	L
3377080158	Schwarz	30,80 €	L

KABELWANNE BOXIT VARIOPLEX, AUSZIEHBAR

NEU



Eigenschaften

- Zum Anschrauben mit Aufhängungen unter Tischplatten
- Stahl pulverbeschichtet
- sicheres Verstauen von Kabel und Steckdosen
- großflächige Auslassungen für flexible Kabelführung
- einfaches Be- und Entladen, durch einseitiges Aushängen aus der Aufhängung
- 3-teilig (2 x 550 mm + 1 x 800 mm), zusammenschiebbar
- ausziehbar von 1.100 -1.700mm

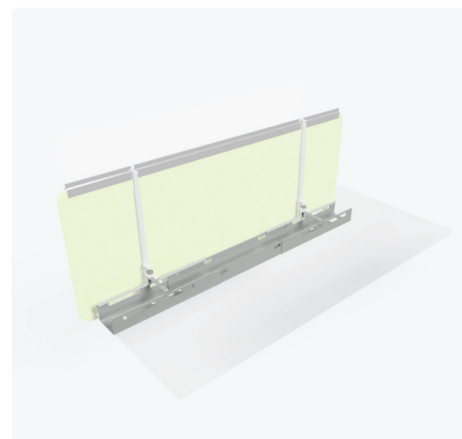
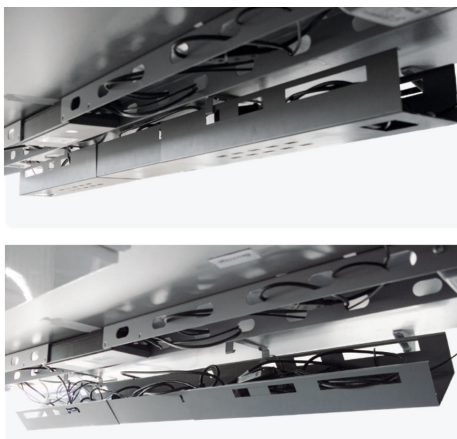

Bestell-Nr.	Oberfläche	Preis	Info
3377080256	Silbergrau	61,60 €	L
3377080257	Weiß	61,60 €	L
3377080258	Schwarz	61,60 €	L
3377080259	RAL 7016 Anthrazitgrau	61,60 €	L

KABELFÜHRUNG
FLEXIT RT2 mit Standfuß

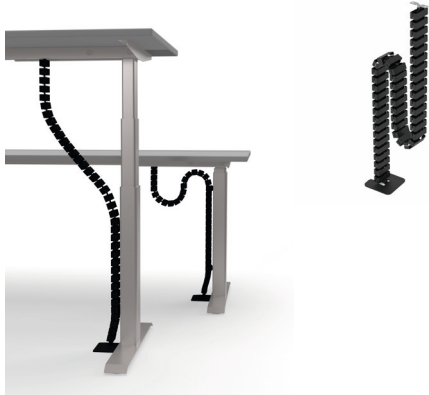

Eigenschaften

- Kabelführung für höhenverstellbare Sitz- und Steharbeitsplätze
- Kunststoff
- mit vertikaler Tischanbindung und Standfuß inkl. Schrauben
- 45 Kettenglieder für eine maximale Höhe von 1.350 mm
- 2 getrennte Kabelwege
- freihängend oder durch Magnethalter am Tischbein befestigt
- schnelle Längenverstellung durch einfaches Entfernen einzelner Kettenglieder

Bestell-Nr.	Oberfläche	Preis	Info
3377080340	Silber	35,70 €	L
3377080341	Weiß	35,70 €	L
3377080342	Schwarz	35,70 €	L

MAGNETHALTER
für FLEXIT RT2



Eigenschaften

- Magnethalter RT2 für Kabelführung
- Kunststoff
- Zur seitlichen Fixierung am Tischgestell

Bestell-Nr.	Oberfläche	Preis	Info
3377080343	Silber	6,20 €	L
3377080344	Weiß	6,20 €	L
3377080345	Schwarz	6,20 €	L

Magnetische Tischanbindung
für FLEXIT RT2 / RS4



Eigenschaften

- Magnethalter RT2 für Kabelführung
- Kunststoff
- Tischbeinbefestigung

Bestell-Nr.	Oberfläche	Preis	Info
3377080346	Silber	6,20 €	L
3377080347	Weiß	6,20 €	L
3377080348	Schwarz	6,20 €	L

KABELKLEMME
CATCH aus Kunststoff



Eigenschaften

- Maße (L x T x H mm): 155 x 65 x 42

Bestell-Nr.	Oberfläche	Preis	Info
3377080141	Schwarz	3,60 €	L
3377080142	Grau	3,60 €	L

UNTERBAUSCHUBLADE
STORIT abschließbar

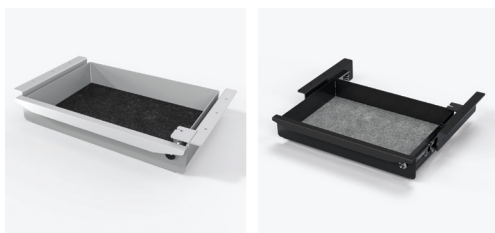

Eigenschaften

- Stahl pulverbeschichtet
- kann direkt an der Tischplatte befestigt werden
- abschließbar, für sicheres Verstauen
- inkl. Filzeinlage (anthrazit)
- schnelle & einfache Montage
- mit Kugelvollauszug
- Größe: B 400 x T 270 x H 75 mm

NEU

Bestell-Nr.	Oberfläche	Preis	Info
3377080152	RAL 9006 Weißaluminium	118,00 €	L
3377080153	RAL 9016 Verkehrsweiß	118,00 €	L
3377080154	RAL 9005 Tiefschwarz	118,00 €	L
3377080155	RAL 7016 Anthrazitgrau	118,00 €	L



Näher • Besser • Kompetenter

Impressum:**Herausgeber:**

EBH
EURO Baubeschlag-Handel AG
In der Fleute 153
42389 Wuppertal

Gesamtleitung:

(Verantwortlich i. S. d. PresseR):
EBH AG
Tammo Berner (Vorstand)

November 2024

Katalogbedingungen

1. Dieser Katalog dient ausschließlich der gewerblichen Verwendung.
2. Dieser Katalog ist urheberrechtlich geschützt. Jeglicher Nachdruck, auch auszugsweise, ist nur mit ausdrücklicher Genehmigung des Urhebers gestattet.
3. Im Katalog verwandte Bilder können von der Originalware abweichen. Für evtl. Druckfehler, Produktänderungen durch technische Weiterentwicklungen und Modellwechsel kann keine Haftung übernommen werden. Ebenso können aus drucktechnischen Gründen die Farben im Katalog vom Originalfarbton der Produkte abweichen.
4. Im Übrigen liegen allen Auftragsabwicklungen und Lieferungen unsere Verkaufs-, Lieferungs- und Zahlungsbedingungen zugrunde.

